

Hrejivé teplo v kúpeľni

Designové radiátory Zehnder. Prvotriedna kvalita, dokonalá funkčnosť a krásny vzhľad.

01 / 2026

always the best climate



3v1

Design
technické údaje
ceny



Konfigurátor
kúpeľňových
radiátorov

Návrh radiátorov do kúpeľne jednoducho a rýchlo

Kúpeľňu snov nerobí krásne umývadlo, pohodlná vaňa, ani praktický sprchovací kút, ale hrejivé teplo, vďaka ktorému sa cítite v kúpeľni príjemne, a vzácne chvíle pohody si tak môžete skutočne vychutnať. Radiátor je skrátka nekorunovaným kráľom kúpeľne a jeho výber ceremóniou, ktorú si môžete užiť. Využite Zehnder konfigurátor kúpeľňových radiátorov a nechajte sa viesť a inšpirovať. Postup pre bezchybný výber toho najlepšieho radiátora pre vás nájdete na strane 9.



Konfigurátor si
vyskúšajte tu

Teplo v tej najkrajšej podobe

Designové radiátory švajčiarskej značky Zehnder vytvoria krásne teplo domova. Spájajú v sebe výnimočný design a prvotriednu kvalitu. Funkčnosť je samozrejماً. Zabezpečia pohodu a príjemné teplo v kúpeľni. Sú ideálne na sušenie uterákov. Harmonicky sa integrujú do rôznych životných štýlov. V tomto katalógu nájdete najpredávanejšie kúpeľňové radiátory a novinky tohto roka.

Hľadáte vykurovacie telesá do bytových priestorov s výnimočným designom či inovatívnou technológiou? Vyžiadať si katalóg alebo navštívte www.zehnder.sk



Tento katalog
na stiahnutie tu

PREMIUM



Kvalita Zehnder/Návrh radiátora
Strana 8, 9



Zehnder Yucca Asym
Strana 10



Zehnder Quaro
Strana 16



Zehnder Fina Lean Bar
Strana 22



Zehnder Metropolitan Bar/Spa
Strana 26



Zehnder Tetris
Strana 38



Zehnder Kazeane
Strana 44



Zehnder Subway
Strana 50



Zehnder Forma Asym
Strana 56

KOMFORT



Zehnder Roda Duo
Strana 62



Zehnder Charleston Bar
Strana 66



Zehnder Klaro
Strana 70



Zehnder Vision

Strana 76



Zehnder Kleo

Strana 80



Zehnder Zeta

Strana 84

ECONOMY



Zehnder Aura

Strana 88



Zehnder Virando

Strana 92



Elektrické radiátory

Strana 98



Príslušenstvo/El. vykurovacie tyče

Strana 120



Svet farieb

Strana 137



Ventilátory Zehnder

Strana 138

Vysvetlivky piktogramov typov prevádzky radiátorov



teplovodná prevádzka



kombinovaná prevádzka s elektrickou vykurovacou tyčou



elektrická prevádzka



elektrické sušičky uterákov

Vysvetlivky možností pripojenia radiátorov

Stredové pripojenie s rozstupom 50 mm

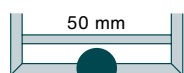

stredové

Vonkajšie pripojenie s rozstupom podľa typu radiátora



vonkajšie

Možnosť pripojenia s 1-bodovou armatúrou



1-bodové

Vonkajšie pripojenie s rozstupom 50 mm (asym. radiátory)

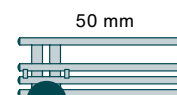

vonkajšie

When form follows function

Prémiový rad radiátorov Zehnder Studio Collection predstavuje najvyššiu kvalitu Zehnder v spojení s jedinečnosťou, dôrazom na detail a exkluzivitou. Slogan „When form follows function“ vyjadruje podstatu nových dizajnových telies: Keď tvar sleduje funkčnosť. Portfólio Zehnder je tak obohatené o radiátory, pri ktorých hlavnú úlohu zohráva vzájomná harmónia inovatívneho dizajnu a technológie.

Zehnder Studio Collection stelesňuje produkty s jedinečným, individuálnym, exkluzívnym a funkčným dizajnom, v ktorých stále žije odkaz legendárnej značky RUNTAL. Nechajte sa inšpirovať kolekciou Zehnder Studio Collection!

Zehnder Studio Collection

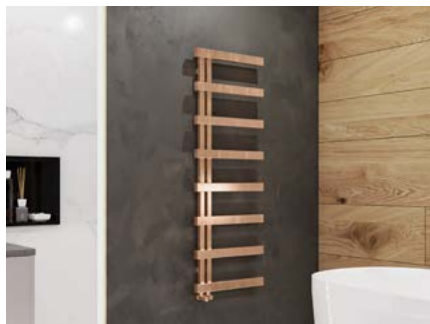

Zehnder Alban
Strana 102

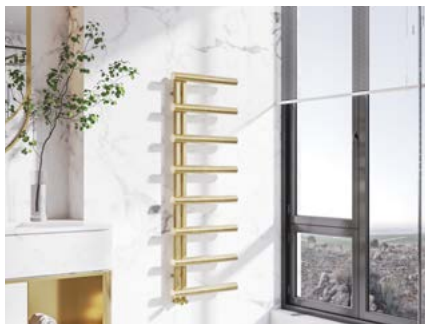

Zehnder Chime
Strana 106



Zehnder Pera
Strana 109



Zehnder Deseo Verso
Strana 112



Zehnder Archibald
Strana 116



Príslušenstvo
strana 120



Svet farieb
Strana 137

Švajčiarska kvalita a precíznosť

Pri voľbe kúpeľňového radiátora by mal byť kladený dôraz nielen na cenu, ale hlavne na kvalitu prevedenia, vzhľad a výber vhodného typu pre danú kúpeľňu. Lacné radiátory len s jednou vrstvou lakovania alebo menej kvalitným chrómovaním môžu vo vlhkom prostredí kúpeľne čoskoro korodovať. Voľbou kúpeľňového radiátora od švajčiarskeho výrobcu Zehnder získate záruku prvotriedneho prevedenia výrobku s dlhou životnosťou.

Dokonalé zváranie bez viditeľných zvarov

Radiátory Zehnder sú vyrobené z presných ocelových rúrok, dokonale zvarovaných bez viditeľných zvarov. Docieliť tejto špičkovej kvality je možné vďaka inovatívnym technológiám laserového a hybridného zvárania, ktoré pri výrobe radiátorov spoločnosť Zehnder používa.



100% tesnosť spojov

Vysoko akostné chrómovanie

Proces vysoko akostného chrómovania zahŕňa galvanické nanášanie niekoľkých kovových vrstiev Cu - Cu - Ni - Cr na dokonale mechanicky očistený a odmastený ocelový radiátor:

1. Dve vrstvy medi chránia radiátor pred koróziou a vyhladzujú nerovnosti povrchu ocele.
2. Vrstva niklu prináša dodatočnú odolnosť proti korózii a zvyšuje hladkosť povrchu.
3. Finálna dekoratívna vrstva chrómu dáva radiátoru výsledný vzhľad - lesk - tvrdosť povrchu. Proces galvanizácie ukončuje záverečné leštenie povrchu. Výroba spĺňa všetky normy EN pre životné prostredie, ISO 14001 a ISO 9001. Oproti bežným radiátorom bez procesu pomedenia prináša chrómovaný povrch radiátorov Zehnder nasledujúce výhody:

- dokonale hladký a tvrdý povrch
- vyššia odolnosť proti korózii
- vysoký lesk



Elegantný vzhľad

Prvotriedne 2-vrstvové lakovanie

Kúpeľňové radiátory Zehnder sú dodávané s vysoko kvalitným lakovaným povrchom.

Proces výroby zahŕňa 7 fáz:

1. Odmastenie povrchu.
2. Fosfátovanie - chemická úprava povrchu ocele pre zvýšenie odolnosti proti korózii a zlepšenie príľnavosti laku.
3. Odmastenie.
4. Anaforetické alebo kataforetické nanášanie základnej vrstvy laku s vysokou antikorošnou ochranou.
5. Sušenie a tvrdnutie základného laku.
6. Elektrostatické nanášanie vrchnej práškovej farby.
7. Vypaľovanie laku na požadovanú tvrdosť.

Výsledkom je:

- dokonale hladký lakovaný povrch
- dlhá životnosť
- lepší vzhľad
- vyššia odolnosť proti mechanickému poškodeniu
- oveľa vyššia odolnosť proti korózii
- ľahšie čistenie



Dlhá životnosť



**ZÁRUKA
5 rokov**

Vysokú kvalitu lakovaných a chrómových radiátorov Zehnder podčiarkuje 5-ročná záruka. Na elektrické vykurovacie telesá a vykurovacie tyče je záruka 2 roky.

Jednoduché čistenie radiátorov

kefou z ovčej vlny alebo handričkou. Na čistenie je možné použiť bežné prostriedky pre domácnosť. Nepoužívajte abrazívne prostriedky, chemikálie, rozpúšťadlá, bieliace prostriedky alebo silné detergenty. Pred použitím skontrolujte pre aké materiály je čistiaci prostriedok určený.

Návrh radiátorov ľahko a rýchlo



Využite online konfigurátor

www.zehnder-konfigurator.cz

Jednoduchý a rýchly návrh designu, farby a rozmerov radiátora s armatúrou, technickými údajmi, objednávacími číslami a cenou.

Účel použitia

Vyberte na čo bude radiátor slúžiť:

- **iba pre sušenie uterákov:** ak máte samostatné vykurovanie kúpeľne napr. podlahové kúrenie, v tomto prípade nemusíte prihliadať na výkon radiátora
- **na sušenie uterákov a vykurovanie kúpeľne:** v prípade ak bude radiátor hlavným zdrojom vykurovania je potrebné tomu prispôbiť tepelný výkon radiátora a tomu zodpovedajúci rozmer. Tepelný výkon vypočíta projektant vykurovania alebo ho môžete vypočítať.
- **nezáväzný odhad výkonu radiátora:** pri novostavbe - objem kúpeľne v m³ x 40 = xxx Watt, pri starších stavbách: objem kúpeľne v m³ x 50 = xxx Watt

Počet užívateľov kúpeľne

Zoberte do úvahy počet členov v domácnosti a tomu prispôbte veľkosť radiátora, aby sa naň zmestili všetky uteráky a osušky:

- pre 2-člennú domácnosť postačí radiátor s výškou 100-120 cm
- 4-členná rodina určite ocení radiátor s výškou 170-180 cm, min. však 150 cm
- podľa šírky uterákov je optimálna šírka radiátora 50-60 cm

Spôsob vykurovania

Pri každom radiátore sú uvedené symboly, informujúce o možných spôsoboch vykurovania:

- **teplovodná prevádzka:** pripojenie na teplovodnú sústavu
- **kombinovaná prevádzka:** radiátor je vo vykurovacej sezóne vykurovaný teplovodnou sústavou a vďaka elektrickej vykurovacej tyči môže byť radiátor vykurovaný aj mimo vykurovacej sezóny
- **elektrickú prevádzka:** radiátory dodávané vr. vstavanej el. vykurovacej tyče, naplnené vykurovacím médiom a s káblom 1,2 m dlhým pre pripojenie do elektrickej siete

Design

Zvoľte design radiátora pre Váš životný rytmus a štýl bývania:

- **tvar:** klasický / asymetrický, zvislý / vodorovný
- **štýl:** tradičný / moderný, z guľatých / hranatých / plochých rúrok
- **povrch:** chrómovaný / v bielej farbe / farebný
- **konštrukcia:** spôsob zavesenia uterákov

Finálna špecifikácia radiátora

V nadväznosti na informácie získané v predchádzajúcich bodoch vyberte zodpovedajúci model radiátora s cenou a zväzte aj nasledujúce:

- **rýchlosť dodávky:** Ak kúpeľňu plánujete v dostatočnom predstihu, nie je rýchlosť dodávky podstatná. Ak ponáhľate, voľte radiátory, ktoré sú rýchlo k dodaniu. Môže byť ovplyvnené aktuálnou skladovou zásobou
- **príslušenstvo:** K zvolenému radiátoru odporúčame využiť naše Tipy na pripojenie a výber z ponuky Príslušenstvo (nájdete v našom katalógu)

Odporúčania pre umiestnenie radiátora

- najlepšie blízko sprchy alebo vane pre jednoduché dosiahnutie na usušené a nahriate uteráky a osušky
- oproti priestoru pred sprchou alebo vaňou pre využitie príjemného sálavého účinku radiátora
- v asymetrickom prevedení s vodorovnými rúrkami, voľne prístupné zo strany pre jednoduché zavesenie uterákov
- pri nedostatku miesta: pod okno alebo nad vaňu (Nad vaňu len pri teplovodnej prevádzke!)



Zehnder Yucca Asym

Tento asymetrický designový radiátor je naozajstným bestsellerom. Výnimočne elegantný a praktický design v najvyššej kvalite. Jemne zaguľatené konce rúrok pôsobia naozaj elegantne. Pre veľké kúpeľne je k dodaniu vysoko výkonné 2-radové vyhotovenie. Optické rozdelenie kúpeľne môžete dosiahnuť inštaláciou radiátora kolmo na stenu. Využitím všetkých jeho predností, urobíte radosť celej rodine.

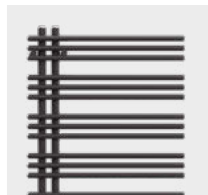

Patentovaná konštrukcia - vykurovanie v celom radiátore



Pohodlné zavesenie uterákov zo strany

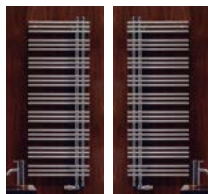

Možnosť inštalácie podľa dispozície kúpeľne



K dodaniu v dĺžke 40, 50, 60 cm a 3 výškach



Chróm



Biela a 46 farebných odtieňov

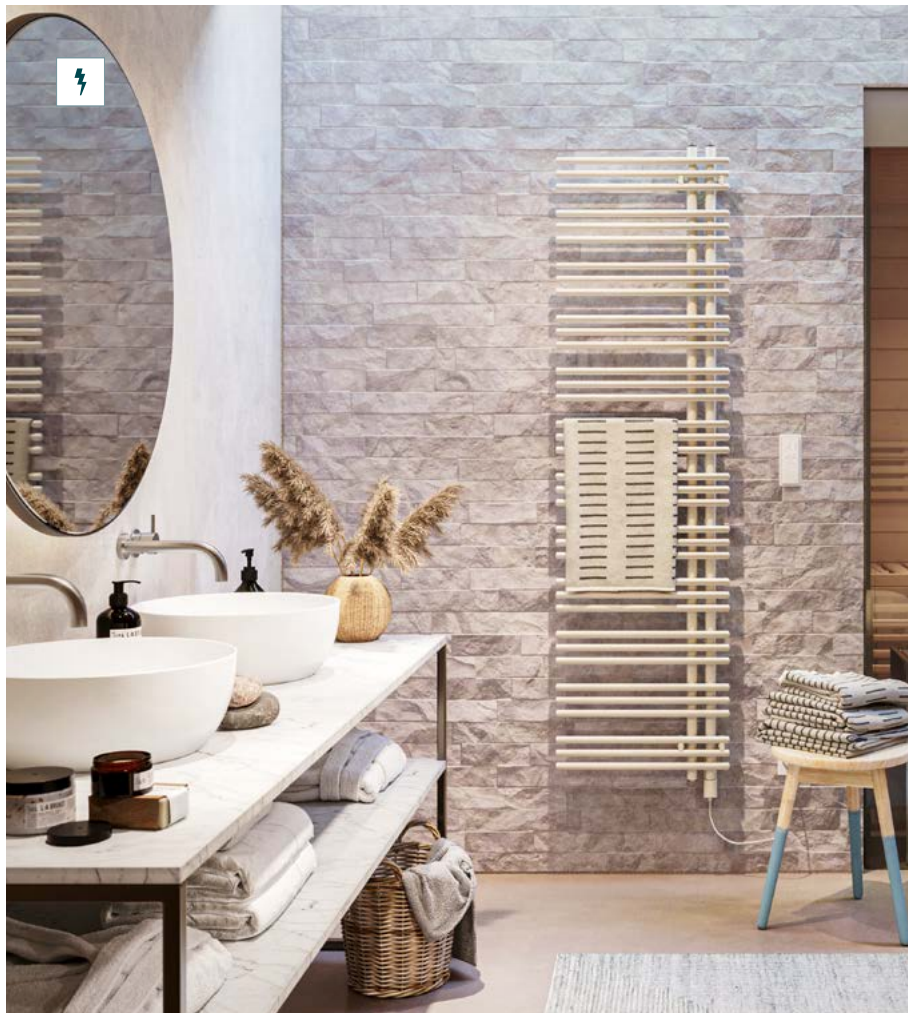

Kompletná ponuka radiátorov na www.zehnder.sk



Zehnder Yucca Asym

Akcia Colours free

Prehľad modelov

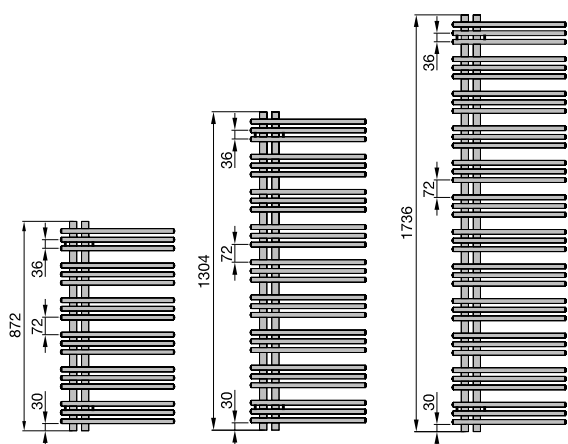

Popis výrobku

- presné oceľové rúrky, dokonale zvarené metódou krížového zvarovania
- skupiny troch vodorovných rúrok \varnothing 22 mm, umiestnených asymetricky od zvislých zberných rúrok \varnothing 30 mm
- jedno alebo dvojradowé prevedenie, nástenné a pre rozdelenie priestoru
- tepelné výkony merané podľa EN 442 s označením CE
- pre teplovodné, kombinované alebo čisto elektrické vykurovanie

Technické údaje

Prevádzkový pretlak max. 12 bar. Prevádzková teplota max. 110 °C

Rozsah dodávky pre teplovodnú prevádzku

- základná a vrchná prášková farba alebo vysoko akostný chrómovaný povrch
- 4x 1/2" prípojenie s rozstupom 50 mm pre prívod, spätočku, elektrickú vykurovaciu tyč a odvodušenie
- možnosť otočenia a inštalácie s vodorovnými rúrkami napravo alebo naľavo
- kombinovaná prevádzka pri inštalácii s pripojovacou armatúrou
- montážna sada vo farbe radiátora, 2x odvodušňovací ventil 1/2"
- balenie v celistvom kartóne

Ceny a technické údaje

Pre teplovodnú alebo kombinovanú prevádzku



Prevedenie lakované

Model	H mm	L mm	Tepelný výkon EN 442 ^① Watt	Exp. n	Výkon el. vykur. tyče Watt	V dm ³	M kg	Cena biela + farby Akcia Colours free ^② €	Cena ^① farby Kat. 1 €	Cena ^① farby Kat. 2 €
Prevedenie jednoradové										
YA-130-040	1304	378	430	1,27	300	3,6	11,1	1.022,51	1.278,13	1.425,48
YA-170-040	1736	378	571	1,27	300	4,8	14,8	1.195,86	1.494,83	1.642,17
YA-090-050	872	478	351	1,26	300	2,8	9,2	876,13	1.095,17	1.242,52
YA-130-050	1304	478	517	1,27	300	4,2	13,3	1.063,46	1.329,33	1.476,68
YA-170-050	1736	478	686	1,27	600	5,6	17,9	1.243,85	1.554,79	1.702,15
YA-130-060	1304	578	599	1,27	600	4,7	15,8	1.104,50	1.380,61	1.527,97
YA-170-060	1736	578	795	1,27	600	6,3	21,1	1.291,88	1.614,84	1.762,20
Prevedenie dvojradowé										
YAD-130-040	1304	378	628	1,29	600	5,7	19,4	1.288,34	1.610,44	1.757,78
YAD-170-040	1736	378	825	1,30	600	7,7	25,9	1.507,40	1.884,25	2.031,60
YAD-090-050	872	478	529	1,28	300	4,6	16,0	1.103,32	1.379,16	1.526,52
YAD-130-050	1304	478	763	1,29	600	6,9	23,9	1.339,95	1.674,93	1.822,27
YAD-170-050	1736	478	1002	1,30	900	9,1	32,0	1.568,34	1.960,42	2.107,78
YAD-130-060	1304	578	893	1,29	600	8,0	28,7	1.391,43	1.739,27	1.886,62
YAD-170-060	1736	578	1173	1,30	900	10,6	38,9	1.653,81	2.067,26	2.214,62

Prevedenie chrómované

Model	H mm	L mm	Tepelný výkon EN 442 ^① Watt	Exp. n	Výkon el. vykur. tyče Watt	V dm ³	M kg	Cena chróm €
Prevedenie jednoradové								
YAC-130-040	1304	378	308	1,30	300	3,6	11,1	2.402,87
YAC-170-040	1736	378	408	1,31	300	4,8	14,8	2.606,65
YAC-090-050	872	478	254	1,29	300	2,8	9,2	2.229,45
YAC-130-050	1304	478	371	1,30	300	4,2	13,3	2.452,23
YAC-170-050	1736	478	492	1,31	300	5,6	17,9	2.664,20
YAC-130-060	1304	578	432	1,30	300	4,7	15,8	2.500,05
YAC-170-060	1736	578	572	1,31	600	6,3	21,1	2.719,97

Modely zvýraznené na červeno sú v bielej farbe a chróme štandardne skladom v Zehnder Group s dodaním už do 14 pracovných dní.

① Prehľad farieb uvedený na strane 137 ② Detaily Akcie Colours free uvedené na strane 136

③ Tepelný výkon meraný podľa EN 442, ΔT 50 K (75/65/20 °C)

Ceny a technické údaje 01/2026 - SK · Odporúčané maloobchodné ceny v € s DPH

Pre čisto elektrickú prevádzku



Prevedenie lakované s el. vykurov. tyčou IHC/IHD/IHE

Model ³⁾	H ⁴⁾ mm	L mm	Výkon el. vykurov. tyče Watt	Cena biela + farby Akcia Colours free ²⁾ €			Cena ¹⁾ farby Kat. 1 €			Cena ¹⁾ farby Kat. 2 €		
				IHC (CZ)	IHD (DZ)	IHE (AZ)	IHC (CZ)	IHD (DZ)	IHE (AZ)	IHC (CZ)	IHD (DZ)	IHE (AZ)
Jednoradový, pravý												
YAZSR130040E_D	1304	378	400	1.413,04	1.413,04	1.177,57	1.625,00	1.625,00	1.461,30	1.821,47	1.821,47	1.608,64
YAZSR090050E_D	872	478	300	1.322,56	1.322,56	1.021,83	1.520,94	1.520,94	1.266,65	1.717,40	1.717,40	1.414,00
YAZSR130050E_D	1304	478	400	1.499,48	1.499,48	1.221,13	1.724,41	1.724,41	1.515,77	1.920,87	1.920,87	1.663,11
YAZSR130060E_D	1304	578	600	1.589,33	1.589,33	1.269,80	1.827,74	1.827,74	1.575,68	2.024,20	2.024,20	1.723,03
YAZSR170060E_D	1736	578	900	1.802,11	1.802,11	1.479,04	2.072,43	2.072,43	1.835,57	2.268,88	2.268,88	1.982,91
Jednoradový, ľavý												
YAZSL130040E_D	1304	378	400	1.413,04	1.413,04	1.177,57	1.625,00	1.625,00	1.461,30	1.821,47	1.821,47	1.608,64
YAZSL090050E_D	872	478	300	1.322,56	1.322,56	1.021,83	1.520,94	1.520,94	1.266,65	1.717,40	1.717,40	1.414,00
YAZSL130050E_D	1304	478	400	1.499,48	1.499,48	1.221,13	1.724,41	1.724,41	1.515,77	1.920,87	1.920,87	1.663,11
YAZSL130060E_D	1304	578	600	1.589,33	1.589,33	1.269,80	1.827,74	1.827,74	1.575,68	2.024,20	2.024,20	1.723,03
YAZSL170060E_D	1736	578	900	1.802,11	1.802,11	1.479,04	2.072,43	2.072,43	1.835,57	2.268,88	2.268,88	1.982,91

³⁾ Pre správny obj. kód doplňte do medzery správny kód vykurovacej tyče - Príklad: Model s vykurovacou tyčou IHC = YAZSR170060E**CZ**D

Prevedenie chrómované s el. vykurov. tyčou IHC/IHD/IHE

Model ³⁾	H ⁴⁾ mm	L mm	Výkon el. vykurov. tyče Watt	Cena chróm €			
				IHC (CZ)	IHD (DZ)	IHE (AZ)	
Jednoradový, pravý		Jednoradový, ľavý					
YAZCR130040E_D	YAZCL130040E_D	1304	378	300	2.924,71	2.948,53	2.674,82
YAZCR090050E_D	YAZCL090050E_D	872	478	200	2.692,21	2.716,02	2.490,34
YAZCR130050E_D	YAZCL130050E_D	1304	478	300	3.031,85	3.055,65	2.727,35
YAZCR130060E_D	YAZCL130060E_D	1304	578	400	3.063,88	3.087,69	2.784,47
YAZCR170060E_D	YAZCL170060E_D	1736	578	600	3.383,64	3.407,44	3.030,89

³⁾ Pre správny obj. kód doplňte do medzery správny kód vykurovacej tyče - Príklad: Model s vykurovacou tyčou IHC = YAZCR170060E**CZ**D

Rozsah štandardnej dodávky pre čisto elektrickú prevádzku

- elektrická vykurovacia tyč podľa výberu:
 - a) integrovaná el. vykurovacia tyč IHC (biela, šedá, čierna), vstavaná štandardne v pravej zbernej rúrke s voliteľnými režimami prevádzky (viď. strana 130) s káblom a koncovkou do zásuvky
 - b) integrovaná el. vykurovacia tyč IHD vo farbe podľa prevedenia radiátora, vstavaná štandardne v pravej zbernej trubke s voliteľnými režimami prevádzky (viď. strana 128) s káblom a koncovkou do zásuvky
 - c) integrovaná el. vykurovacia tyč IHE, vstavaná štandardne v pravej zbernej rúrke, s káblom a koncovkou do zásuvky (viď. strana 131)
- priradenie farby vykurovacej tyče alebo kábla k farbám radiátorov uvedené na strane 135
- plnené nehorľavým vykurovacím médiom, mrazuvzdorným do - 10 °C
- montážna sada vo farbe radiátora
- balenie v celistvom kartóne, s označením CE

Diaľkové ovládanie pre el. vykurovacie tyče IHC a IHD

Model	Objednávacie číslo	Cena € A
Diaľkový ovládač RCE Easy	887970	97,21

⁴⁾ Celková výška vr. elektrickej vykurov. tyče = uvedená výška radiátora + 128 mm pri IHC, + 75 mm pri IHD, + 50 mm pri IHE (35 mm krytka + 15 mm kábel)



El. vykurovacia tyč IHC



El. vykurovacia tyč IHD



El. vykurovacia tyč IHE

Teplodivná prevádzka:
S pripojovacou armatúrou
Yucca s krátkym krytom

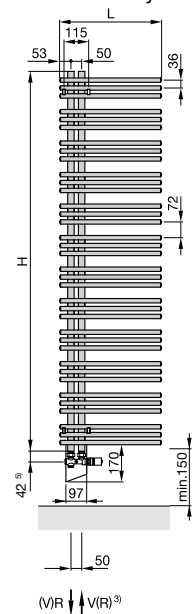

Jednoradé

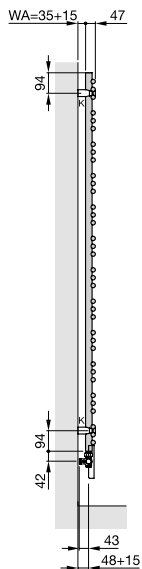

Dvojradé

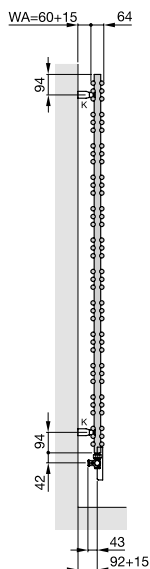

Pre rozdelenie priestoru 2)

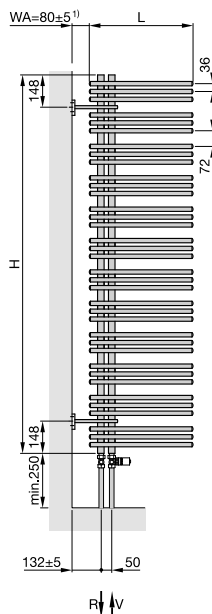

- 1) Uvedené rozmery platia iba pri inštalácii s prísl. Design Line, uvedeným v tomto katalógu na strane 142
- 2) Kombinovaná prevádzka pri inštalácii pre rozdelenie priestoru možná s použitím T-kusu (vid'. Príslušenstvo)
- 3) Prívod je možný na oboch stranách armatúry vpravo aj vľavo
- 5) Uvedené rozmery platia iba pri inštalácii s armatúrou Yucca, uvedenou v tomto katalógu na strane 125

Teplodivná prevádzka:
s pripojovacou armatúrou
Design Line, set P

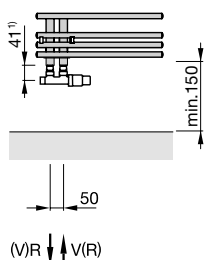

Kombinovaná prevádzka:
s pripojovacou armatúrou
Yucca s krátkou krytkou
(pre el. vykuv. tyč IHC a IHE)

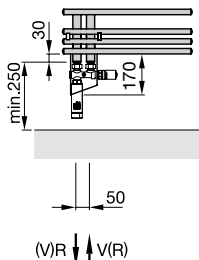

- H = stavebná výška
- L = stavebná dĺžka
- K = konzola
- V = prívod 1/2"
- R = spiatočka 1/2"
- * = odvzdušnenie 1/2"

Rozmery v mm
Prevádzkový pretlak
pre kombinovanú prevádzku max. 4 bar

Elektrická prevádzka:
so vstavanou el. vykurovaciu
tyčou IHC, prevedenie ľavé

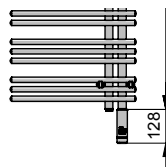

Elektrická prevádzka:
so vstavanou el. vykurovaciu
tyčou IHD, prevedenie pravé

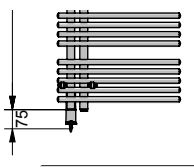

Elektrická prevádzka:
so vstavanou el. vykurovaciu
tyčou IHE, prevedenie ľavé

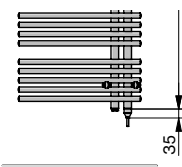

Typy na pripojenie

Špecifikácie príslušenstva
s obj. číslami a cenami
nájdete na str. 120-121

Na pripojenie tohto radiátora
nie je možné použiť
jednobodovú armatúru

Pre teplodivné vykurovanie

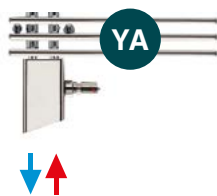
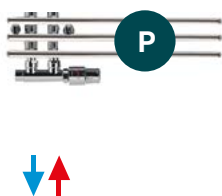

Pre kombinované vykurovanie

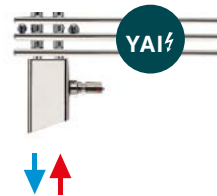



Hrejivé zákutia

Radiátor Yucca Asym je dodávaný aj v dvojradovom prevedení pre väčší tepelný výkon. Vďaka špeciálnej montážnej sade je možné ho kotviť aj kolmo na stenu, čo opticky rozdelí priestor a vytvára praktické zákutia s ešte lepším prístupom na manipuláciu s uterákmi.

Zehnder Quaro

Tvarovo čistý design s rovnomerne vzdialenými rúrkami pôsobí harmonickým dojmom. Nevnučuje sa ale podriadiuje. Ideálny do modernej kúpeľne. Nadčasový design s geometrickým tvarom presvedčí aj vo verzii pre rozdelenie priestoru a v prevedení pre kombinovanú a elektrickú prevádzku s opticky zladenou vykurovacou tyčou.

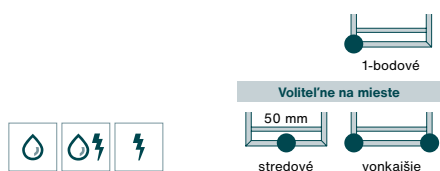

Pravouhlý rám a trubky štvorcového prierezu



Pohodlné zavesenie uterákov v akejkoľvek výške, konzola na ráme



Elektrická vykurovacia tyč IHD vo farbe radiátora



Dodávame v dĺžkach 30, 45, 60 cm a v 3 výškach



Chróm, nerezová oceľ



Biela a 46 farebných odtieňov



Kompletná ponuka radiátorov na www.zehnder.sk



Zehnder Quaro

Akcia Colours free

Popis výrobku

■ presné oceľové vodorovné a zvislé rúrky štvorcového prierezu 25 x 25 mm rovnomerne vzdialené od seba v obvodovom ráme štvorcového prierezu 30 x 30 mm ■ dokonalo zvarené laserovou technológiou bez viditeľných zvarových spojov ■ tepelné výkony merané podľa EN 442 s označením CE ■ so stredovým pripojením s roztečou 50 mm a vonkajším pripojením pre teplovodné, kombinované alebo čisto elektrické vykurovanie

Technické údaje: Prevádzkový pretlak max. 10 bar. Prevádzková teplota max.110 °C (QA), 95 °C (QAM)

Rozsah dodávky pre teplovodnú prevádzku

■ základná a vrchná prášková farba, vysoko akostný chrómovaný povrch alebo kartáčovaná nerezová oceľ V4A ■ 4x 1/2" pripojenie pre prívod a späťotok zapustený v spodnej štvorcovej rúrke: stredové s roztečou 50 mm a vonkajšie na ľavej a pravej strane 1/2" ■ kombinovaná prevádzka s ľubovoľnou el. vykurovacou tyčou 1/2" inštalovanou na stavbe ■ 1x odvzdušňovací ventil 1/2", 2x záslepka 1/2" ■ montážna sada ■ balené v celistvom kartóne

Ceny a technické údaje

Pre teplovodnú alebo kombinovanú prevádzku s inštaláciou el. vyk. tyče na stavbe



Prevedenie lakované

Model	H mm	L mm	Tepelný výkon EN 442® Watt	Exp. n	Výkon el. vykur. tyče Watt	V dm ³	M kg	Cena biela + farby Akcia Colours free® €	Cena ^① farby Kat. 1 €	Cena ^① farby Kat. 2 €
QA-100-030	971	300	299	1,24	300	3,3	5,7	879,24	1.099,05	1.295,52
QA-140-030	1403	300	421	1,24	300	4,7	7,9	923,68	1.154,60	1.351,07
QA-180-030	1835	300	543	1,23	300	6,0	10,1	1.227,85	1.534,81	1.731,27
QA-100-045	971	450	420	1,24	300	4,4	7,8	930,32	1.162,90	1.359,37
QA-140-045	1403	450	590	1,23	600	6,3	10,6	976,98	1.221,22	1.417,69
QA-180-045	1835	450	761	1,23	600	8,1	13,8	1.292,21	1.615,27	1.811,74
QA-100-060	971	600	533	1,23	300	5,5	9,8	981,37	1.226,70	1.423,17
QA-140-060	1403	600	749	1,23	600	7,9	13,4	1.032,43	1.290,54	1.487,01
QA-180-060	1835	600	966	1,23	900	10,2	17,0	1.358,83	1.698,53	1.895,00

Prevedenie chrómované

Model	H mm	L mm	Tepelný výkon EN 442® Watt	Exp. n	Výkon el. vykur. tyče Watt	V dm ³	M kg	Cena chróm €
QAC-100-030	971	300	189	1,30	-	3,3	5,8	1.845,11
QAC-140-030	1403	300	270	1,30	300	4,7	7,6	1.940,56
QAC-180-030	1835	300	348	1,30	300	6,0	10,3	2.566,68
QAC-100-045	971	450	267	1,29	300	4,4	7,9	1.949,46
QAC-140-045	1403	450	381	1,29	300	6,3	10,2	2.049,36
QAC-180-045	1835	450	491	1,29	300	8,1	13,8	2.708,80
QAC-100-060	971	600	341	1,28	300	5,5	10,0	2.053,80
QAC-140-060	1403	600	486	1,29	300	7,9	12,9	2.160,37
QAC-180-060	1835	600	627	1,29	600	10,2	17,2	2.850,92

Prevedenie z nerezovej ocele

Model	H mm	L mm	Tepelný výkon EN 442® Watt	Exp. n	Výkon el. vykur. tyče Watt	V dm ³	M kg	Cena nerez. oceľ ^A €
QAI-100-030	971	300	229	1,27	-	3,3	6,0	1.095,14
QAI-140-030	1403	300	321	1,27	300	4,7	8,3	1.376,96
QAI-180-030	1835	300	415	1,27	300	6,2	10,6	1.640,02
QAI-100-045	971	450	321	1,26	300	4,5	7,8	1.333,01
QAI-140-045	1403	450	450	1,26	300	6,3	10,8	1.703,21
QAI-180-045	1835	450	581	1,26	300	8,1	13,8	2.064,27
QAI-100-060	971	600	407	1,26	300	5,7	9,6	1.570,13
QAI-140-060	1403	600	572	1,26	300	7,9	13,3	2.031,84
QAI-180-060	1835	600	738	1,26	600	10,2	17,0	2.493,23

A Akciová cena platná po dobu platnosti tohto cenníka

Pre čisto elektrickú prevádzku



Prevedenie lakované s el. vykurovacou tyčou IHC/IHD/IHE

Model ³⁾	H ⁴⁾ mm	L mm	Výkon el. vykur. tyče Watt	Cena biela + farby Akcia Colours free ²⁾ €			Cena ¹⁾ farby Kat. 1 €			Cena ¹⁾ farby Kat. 2 €		
				IHC (CZ)	IHD (DZ)	IHE (AZ)	IHC (CZ)	IHD (DZ)	IHE (AZ)	IHC (CZ)	IHD (DZ)	IHE (AZ)
Jednoradové, pravé												
QAZSS100045E_D	971	450	400	1.421,94	1.421,94	1.092,72	1.680,64	1.680,64	1.311,29	1.877,14	1.877,14	1.507,80
QAZSS140045E_D	1403	450	600	1.488,69	1.488,69	1.165,72	1.760,38	1.760,38	1.425,57	1.956,84	1.956,84	1.622,04
QAZSS180045E_D	1835	450	900	1.846,77	1.846,77	1.514,27	2.206,12	2.206,12	1.857,98	2.402,58	2.402,58	2.054,44
QAZSS140060E_D	1403	600	600	1.550,37	1.550,37	1.224,70	1.837,48	1.837,48	1.499,33	2.033,94	2.033,94	1.695,80
QAZSS180060E_D	1835	600	900	1.920,85	1.920,85	1.585,13	2.298,72	2.298,72	1.946,55	2.495,19	2.495,19	2.143,02

³⁾ Pre správny obj. kód doplňte do medzery správny kód vykurovacej tyče - Príklad: Model s vykurovacou tyčou IHC = QAZSS140060ECZD

Prevedenie chrómované s el. vykurovacou tyčou IHC/IHD/IHE

Model ³⁾	H ⁴⁾ mm	L mm	Výkon el. vykur. tyče Watt	Cena chróm €		
				IHC (CZ)	IHD (DZ)	IHE (AZ)
QAZCS140045E_D	1403	450	600	2.619,26	2.643,06	2.322,79
QAZCS180045E_D	1835	450	900	3.265,40	3.289,20	3.024,35
QAZCS140060E_D	1403	600	600	2.724,99	2.748,80	2.440,87
QAZCS180060E_D	1835	600	900	3.405,41	3.429,22	3.189,80

³⁾ Pre správny obj. kód doplňte do medzery správny kód vykurovacej tyče - Príklad: Model s vykurovacou tyčou IHC = QAZCS140045ECZD

Rozsah štandardnej dodávky pre čisto elektrickú prevádzku

- elektrická vykurovacia tyč podľa výberu:
 - a) integrovaná el. vykurovacia tyč IHC (biela, šedá, čierna), vstavaná štandardne v pravej zbernej rúrke s voliteľnými režimami prevádzky (viď. strana 130) s káblom a koncovkou do zásuvky
 - b) integrovaná el. vykurovacia tyč IHD vo farbe podľa prevedenia radiátora, vstavaná štandardne v pravej zbernej trubke s voliteľnými režimami prevádzky (viď. strana 128) s káblom a koncovkou do zásuvky
 - c) integrovaná el. vykurovacia tyč IHE, vstavaná štandardne v pravej zbernej rúrke, s káblom a koncovkou do zásuvky (viď. strana 131)
- priradenie farby vykurovacej tyče alebo kábla k farbám radiátorov uvedené na strane 135
- plnené nehorľavým vykurovacím médiom, mrazuvzdorným do - 10 °C
- montážna sada vo farbe radiátora
- balenie v celistvom kartóne, s označením CE

Diaľkové ovládanie pre el. vykurovacie tyče IHC a IHD

Model	Objednávacie číslo	Cena € A
Diaľkový ovládač RCE Easy	887970	97,21

⁴⁾ Celková výška vr. elektrickej vykur. tyče = uvedená výška radiátora + 128 mm pri IHC, + 75 mm pri IHD, + 50 mm pri IHE (35 mm krytka + 15 mm kábel)



El. vykurovacia tyč IHC



El. vykurovacia tyč IHD



El. vykurovacia tyč IHE

¹⁾ Prehľad farieb uvedený na strane 137 ²⁾ Detaily Akcie Colours free uvedené na strane 136

³⁾ Tepelný výkon meraný podľa EN 442, ΔT 50 K (75/65/20 °C)

Ceny a technické údaje 01/2026 - SK · Odporúčané maloobchodné ceny v € s DPH

Tepl vodná prevádzka:

montáž na stenu
(s navarenými montážnymi prvkami pre konzoly) 2)

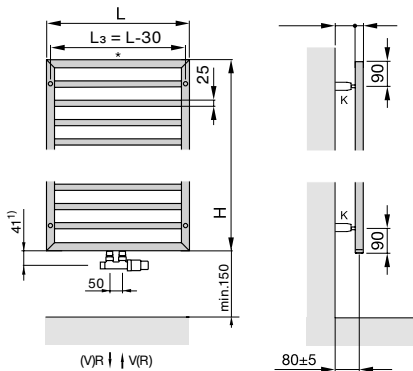

prevedenie pre rozdelenie priestoru
priestoru
(špeciálne prevedenie bez vzadu navarených montážnych prvkov pre konzoly) 2)

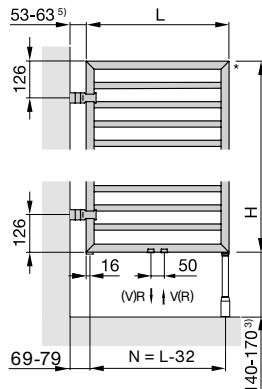

Kombinovaná prevádzka:

modely QA s el. vykurovaciu tyčou inštalovanú na stavbe (EL)

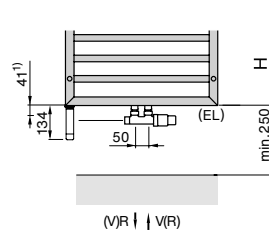

Elektrická prevádzka:

so vstavanou el. vykurovaciu tyčou IHC

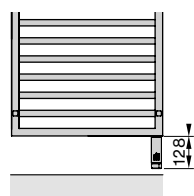

Elektrická prevádzka:

so vstavanou el. vykurovaciu tyčou IHD

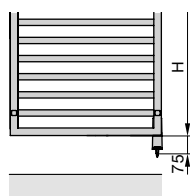

Elektrická prevádzka:

so vstavanou el. vykurovaciu tyčou IHE

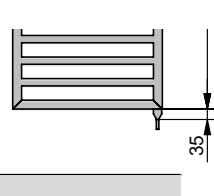

- H = stavebná výška
- H₁ = 30 mm
- L = stavebná dĺžka
- EL = pripojenie pre el. vyk. tyč
- K = konzola
- V = prívod 1/2"
- R = spiatka 1/2"
- * = odvzdušnenie 1/2"
- N = rozteč pripojenia
- L₃ = rozteč upevnenia, L - 30 mm

Rozmery v mm

- 1) Uvedené rozmery platia iba pri inštalácii s prísl. Design Line, uvedeným v tomto katalógu na strane 122
- 2) Štandardné prevedenie nie je určené na inštaláciu do priestoru
- 3) Na inštaláciu s podperou so štandardnou dĺžkou
- 4) Celková výška vrátane elektrickej vykurovacej tyče
- 5) Na vyžiadanie je možné dodať s konzolami pre väčšiu vzdialenosť od steny (100 mm)

2) Príplatok za prevedenie pre rozdelenie priestoru (bez vzadu navarených montážnych prvkov)	Objednávacie číslo	Cena €
■ Prevedenie pre rozdelenie priestoru s 2 konzolami a podperou, vzdialenosť od steny 60 mm, vo farbe radiátora	RD63*	344,14
■ Prevedenie pre rozdelenie priestoru s 2 konzolami bez podpory, vzdialenosť od steny 60 mm, vo farbe radiátora	RD62*	266,43

*) Označenie sady RD63 alebo RD62 je nutné uviesť v objednávacom kóde radiátora. Napr. QA-140-060-0557-RD62

Typy na pripojenie

Špecifikácie príslušenstva s obj. číslami a cenami nájdete na str. 120-121

Pre tepl vodné vykurovanie

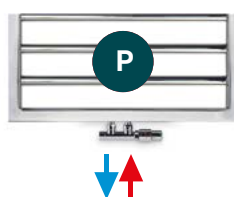

Pre kombinované vykurovanie

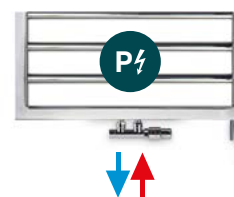

modely QA s el. vykurovaciu tyčou inštalovanou na stavbe voľiteľne vľavo alebo vpravo



Hrejivé teplo mimo vykurovaciu sezónu

Elektrické vykurovacie tyče IHC a ďalšie vykurovacie tyče z ponuky Zehnder umožňujú kombinovanú prevádzku radiátorov. Okrem vykurovacej sezóny si s ich pomocou komfortne prikúrite a rýchlo usušíte vaše uteráky.



Zehnder Fina Lean Bar

Purizmus vo svojej najkrajšej podobe, ktorý zaujme na prvý pohľad. Je vhodný do každého moderného štýlu kúpeľne. Plochý štíhly design so zaoblenými hranami pôsobí ľahkým dojmom. Veľká plocha radiátora zabezpečuje príjemné sálavé teplo a spolu s nízkym obsahom vody obzvlášť rýchly ohrev.

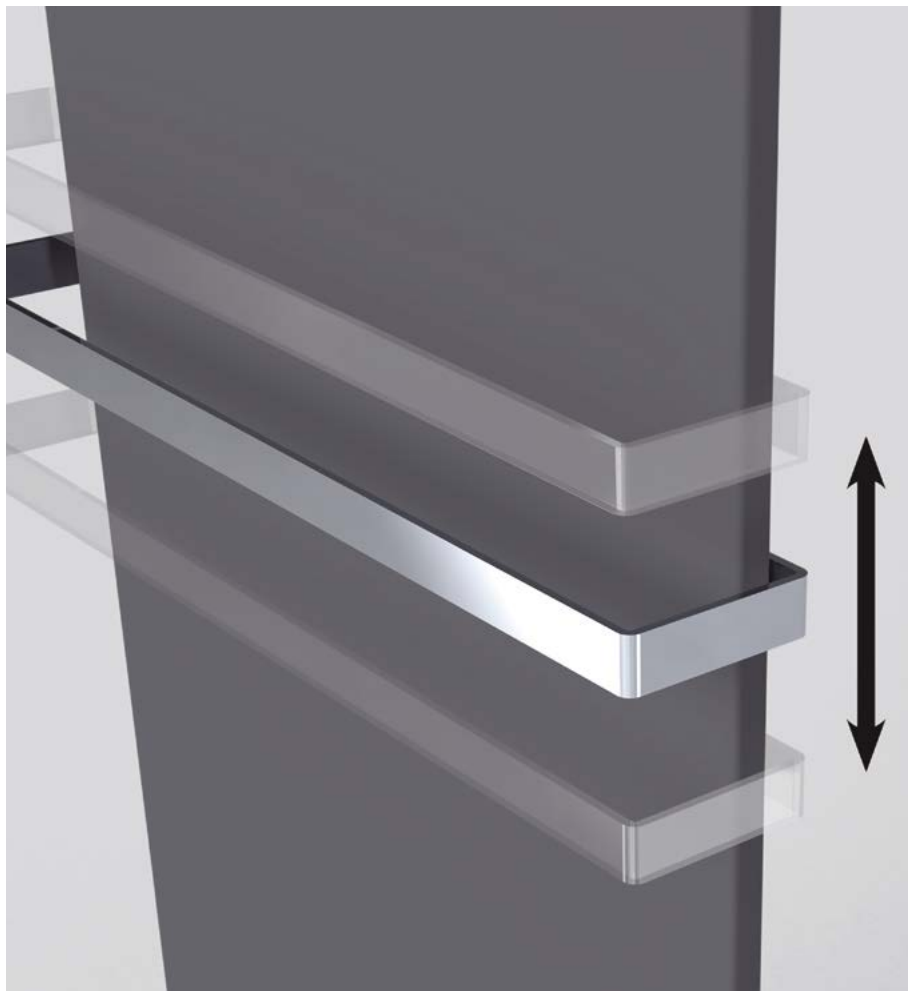

Čistý štíhly design s hl. len 17 mm pre moderné kúpeľne



Pohodlné sušenie uterákov, 1 držiak v cene, ďalšie za príplatok



Vstavaná elektrická vykurovacia tyč neruší vzhľad radiátora

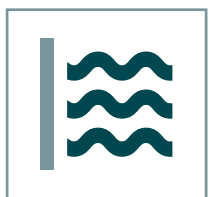

Tepelná pohoda vďaka vysokému podielu sálavého tepla



K dodaniu v dĺžke 50, 60, 70 cm a výškach 130, 150 a 180 cm

Kompletná ponuka radiátorov na www.zehnder.sk



Biela a 46 farebných odtieňov, vzhľad nerezovej ocele





Zehnder Fina Lean Bar

Prehľad modelov

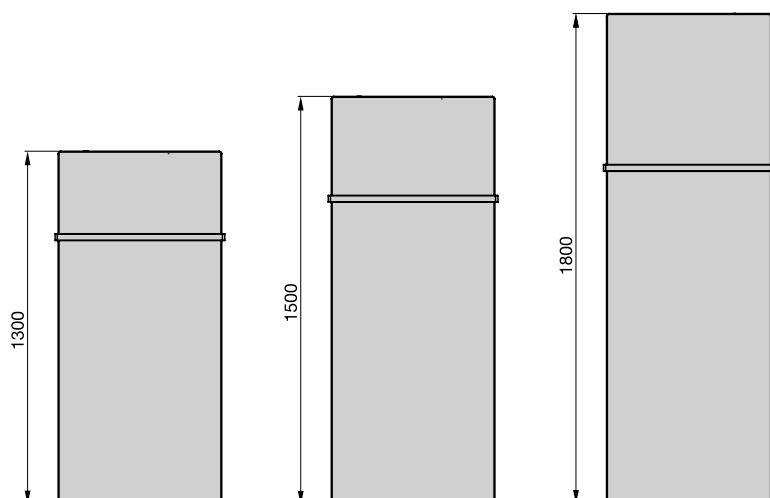

Popis výrobku

- hladká predná plocha z ocelového plechu
- rovný povrch a zaoblené hrany umožňujú montáž ľubovoľného množstva držiakov na uteráky.
- tepelné výkony merané podľa normy EN 442, s označením CE
- prevedenie so stredovým pripojením s roztečou 50 mm
- pre teplovodnú alebo čisto elektrickú prevádzku

Technické údaje

Prevádzkový pretlak max. 6 bar
Prevádzková teplota max. 110 °C

Rozsah dodávky pre teplovodnú prevádzku

- základná a vrchná biela prášková farba, podľa DIN 55900
- jeden chrómovaný držiak na uterák
- 2x ½" spodné stredové pripojenie s roztečou 50 mm
- ½" odzdušňovací ventil
- montážna sada vo farbe radiátora
- balenie v celistvom kartóne

Ceny a technické údaje

Pre teplovodnú prevádzku



Prevedenie lakované s chrómovaným držiakom na uteráky

Model	H mm	L mm	Tepelný výkon EN 442® Watt	Exp. n	Výkon el. vykur. tyče Watt	V dm³	M kg	Cena biela RAL 9016 €	Cena [Ⓛ] farby Kat. 1 €	Cena [Ⓛ] farby Kat. 2 €
FIF-130-050	1300	500	620	1,23	-	0,90	20,9	1.261,59	1.576,98	1.773,45
FIF-150-050	1500	500	717	1,21	-	1,10	23,7	1.297,90	1.622,38	1.818,84
FIF-180-050	1800	500	863	1,23	-	1,30	28,7	1.352,34	1.690,43	1.886,88
FIF-130-060	1300	600	723	1,23	-	1,20	24,7	1.297,90	1.622,38	1.818,84
FIF-150-060	1500	600	837	1,23	-	1,40	28,3	1.334,21	1.667,76	1.864,22
FIF-180-060	1800	600	1008	1,25	-	1,50	31,4	1.397,72	1.747,15	1.943,61
FIF-130-070	1300	700	824	1,22	-	1,50	28,5	1.370,50	1.713,12	1.909,59
FIF-150-070	1500	700	954	1,24	-	1,70	32,9	1.415,89	1.769,86	1.966,33
FIF-180-070	1800	700	1148	1,27	-	1,80	39,6	1.479,42	1.849,28	2.045,75

Pozn. Pre dodanie držiaka uterákov vo farbe radiátora namiesto štandardnej chrómovej varianty, doplňte na koniec objednávacieho kódu "-TR". Príklad: FIF-150-060-0557-TR

Pre čisto elektrickú prevádzku



Prevedenie lakované s chrómovaným držiakom na uteráky

Model	H mm	L mm	Výkon el. vykur. tyče Watt	Cena biela RAL 9016 €	Cena [Ⓛ] farby Kat. 1 €	Cena [Ⓛ] farby Kat. 2 €
FIFE-130-050/D	1300	500	350	1.778,92	2.045,76	2.242,23
FIFE-150-050/D	1500	500	500	1.942,32	2.233,67	2.430,14
FIFE-180-050/D	1800	500	500	2.141,97	2.463,27	2.659,74
FIFE-180-060/D	1800	600	750	2.323,48	2.672,00	2.868,47
FIFE-180-070/D	1800	700	750	2.523,16	2.901,64	3.098,11

Pozn. Pre dodanie držiaka uterákov vo farbe radiátora namiesto štandardnej chrómovej varianty, doplňte na koniec objednávacieho kódu "-TR".

Príklad: FIFE-180-060/D-0557-TR

Rozsah štandardnej dodávky pre el. prevádzku

- radiátor doplnený o vykurovací kábel a grafitovú platňu pre ešte rýchlejší prenos tepla
- skrytá integrovaná el. vykurovacia tyč RACY-S s diaľk. ovládaním (model 2), vr. batérií, s voliteľným režimom prevádzky: manuálny, týždenný program, časový snímač, vypnuté; s bielym káblom so zástrčkou
- 1 chrómovaný držiak na uterák
- montážna sada vo farbe radiátora
- balené v celistvom kartóne



Špeciálne prevedenie a príslušenstvo (za príplatok)	Objednávacie číslo chróm	Objednávacie číslo farebný	Cena € chróm	Cena € farebný
■ Držiak na uterák, k radiátoru stavebnej dĺžky 500 mm	481408	481409	109,31	88,04
■ Držiak na uterák, k radiátoru stavebnej dĺžky 600 mm	481418	481419	119,65	94,24
■ Držiak na uterák, k radiátoru stavebnej dĺžky 700 mm	481428	481429	140,16	98,73

Ⓛ Prehľad farieb uvedený na strane 137 Ⓞ Tepelný výkon meraný podľa EN 442, ΔT 50 K (75/65/20 °C)

Ceny a technické údaje 01/2026 - SK · Odporúčané maloobchodné ceny v € s DPH

Teplovodná prevádzka:
montáž na stenu

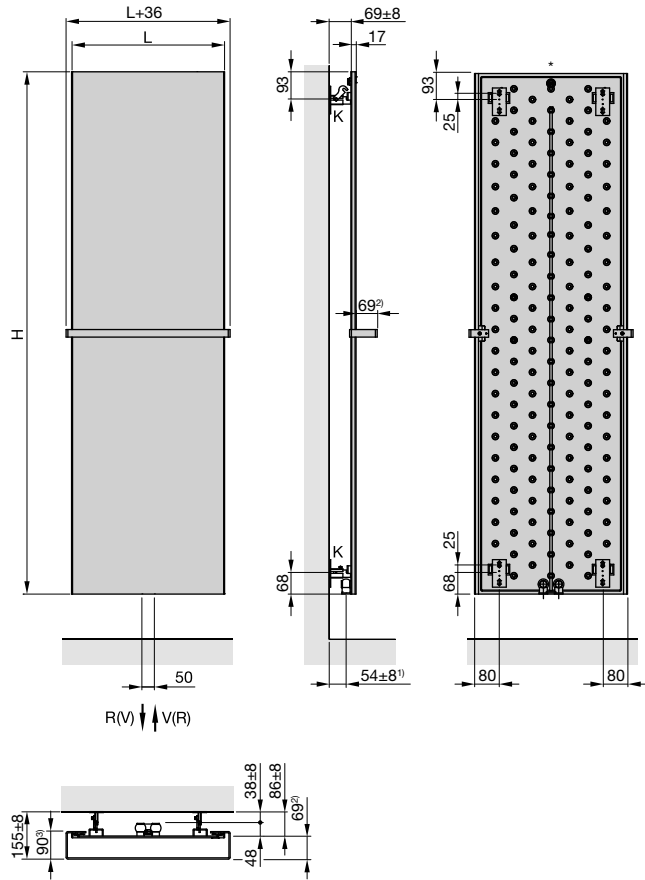

Elektrická prevádzka
s elektrickou vykurov. tyčou RACY-S:
montáž na stenu

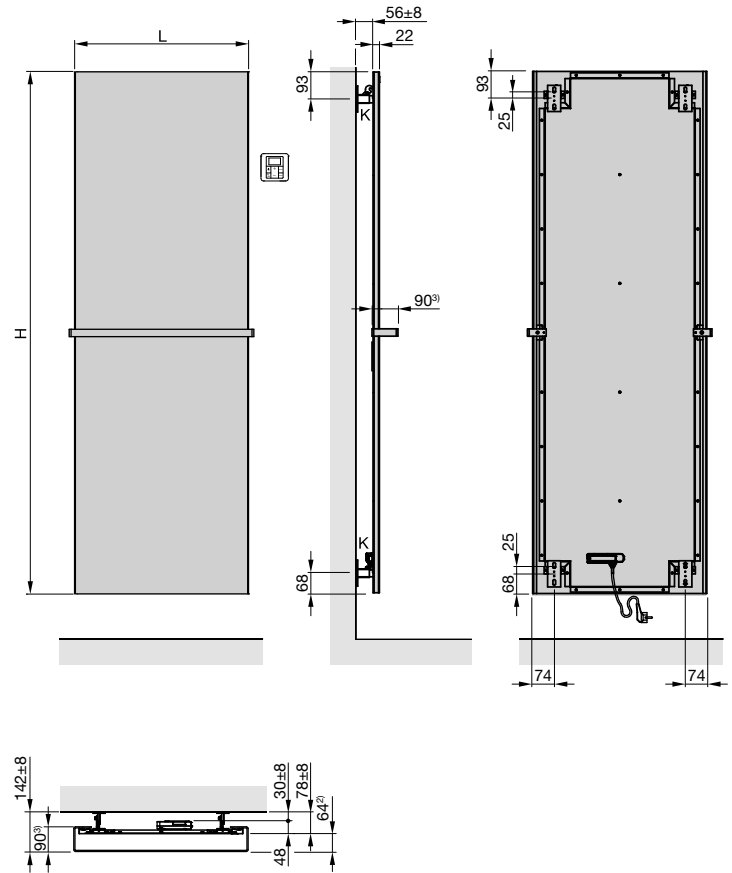

- H = stavebná výška
- L = stavebná dĺžka
- K = konzola
- V = prívod 1/2"
- R = spiatka 1/2"
- * = odvzdušnenie 1/2"

Rozmery v mm

- 1) Vzdialenosť od steny na os pripojenia
- 2) Vzdialenosť od čelnej hrany držiaka na uterák k prednej strane radiátora
- 3) Hĺbka držiaka na uterák

Teplovodná prevádzka:
detail závesného oka

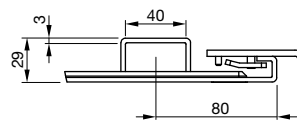

Čisto elektrická prevádzka:
detail závesného oka

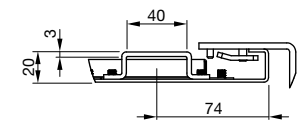

Typy na pripojenie

Špecifikácie príslušenstva s obj. číslami a cenami nájdete na str. 120-121

Pre teplovodné vykurovanie

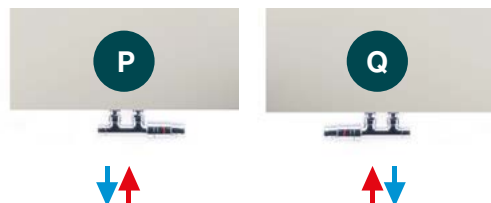

Zehnder Metropolitan Bar

Dokonalé spojenie designu, funkčnosti a jednoduchosti. Ľahko pôsobiace ploché vykurovacie rúrky bez viditeľných zvarov, poskytujú vysoký podiel príjemného sálavého tepla. Elegantné chrómované držiaky slúžia k pohodlnému zaveseniu, sušeniu a nahrievaniu uterákov. Vhodný pre teplovodnú, kombinovanú a el. prevádzku.

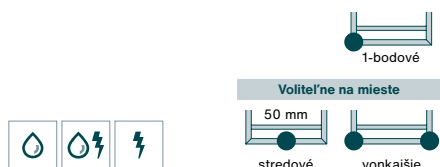

Dokonalé spojenie moderného designu a funkčnosti



Chrómovaný držiak pre pohodlné sušenie uterákov



Na želanie chróm. háčiky pre sušenie aj veľkých osušiek



Estetické pripojenie s integrovaným ventilom



Vysoký tepelný výkon s príjemným sálavým teplom



Akcia Colours free

Biela a 46 farebných odtieňov, priehľadný lak Technoline



Kompletná ponuka radiátorov na www.zehnder.sk



Zehnder Metropolitan Bar

Akcia Colours free

Prehľad modelov

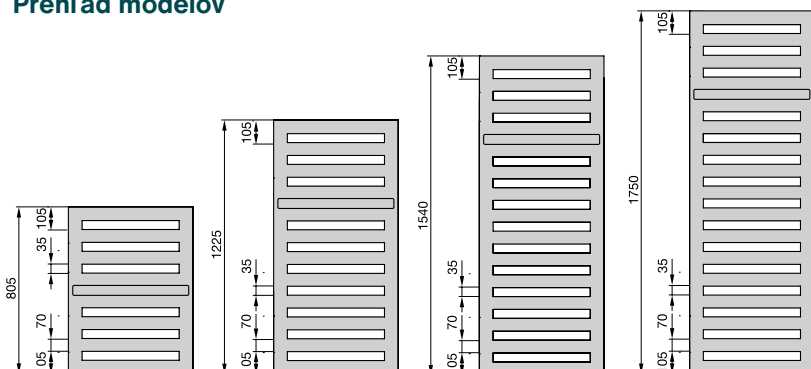

Popis výrobku

- tvorený z presných plochých vodorovných a rovnomerne usporiadaných rúrok 70 x 8 mm, spojených s rámom trojhranného profilu
- rúrky dokonale zvarené úplne bez viditeľných zvarov
- vysoké tepelné výkony, merané podľa EN 442 s označením CE
- prevedenie s vonkajším alebo stredovým pripojením s rozstupom 50 mm
- pre teplovodné, kombinované alebo čisto elektrické vykurovanie

Technické údaje

Prevádzkový pretlak max. 4 bar
Prevádzková teplota max. 110 °C

Rozsah dodávky pre teplovodnú prevádzku

- základná a vrchná prášková farba ■ 4x 1/2" pripojenie vonkajšie alebo stredové s roztečou 50 mm pre prívod a spätočku ■ pripojenie Completo: prednastaviteľný ventil AV9, chrómovaná termostatická hlavica, pripojenie 50 mm s vonkajším závitom 2x 3/4" (na zadnej strane) ■ kombinovaná prevádzka s ľubovoľnou el. vykurovacou tyčou 1/2" inštalovanú na stavbe ■ odzdušňovací ventil 1/2" chróm
- jeden chrómovaný držiak na uterák (ďalšie možno objednať zvlášť) ■ designové stenové konzoly vo farbe radiátora
- balenie v celistvom kartóne

Ceny a technické údaje

Pre teplovodnú alebo kombinovanú prevádzku s inštaláciou el. vyk. tyče na stavbe



Prevedenie lakované s chrómovaným držiakom na uterák

Model	H ^① mm	L mm	Tepelný výkon EN 442 ^③ Watt	Exp. n	Výkon el. vyk. tyče Watt	V dm ³	M kg	Cena biela + farby Akcia Colours free ^② €	Cena ^④ farby Kat. 1 €	Cena ^④ farby Kat. 2 €
MEP-080-040	805	400	323	1,29	300	3,5	6,8	1.119,45	1.399,32	1.595,79
MEP-120-040	1225	400	469	1,28	300	4,9	10,3	1.229,13	1.536,41	1.732,87
MEP-150-040	1540	400	582	1,22	300	5,5	12,0	1.425,62	1.782,02	1.978,49
MEP-180-040	1750	400	663	1,29	600	6,7	14,4	1.578,66	1.973,34	2.169,79
MEP-080-050	805	500	387	1,29	300	4,0	8,2	1.140,00	1.425,00	1.621,47
MEP-120-050	1225	500	563	1,28	300	5,5	12,4	1.251,97	1.564,97	1.761,43
MEP-150-050	1540	500	730	1,23	600	6,2	14,4	1.453,04	1.816,29	2.012,76
MEP-180-050	1750	500	795	1,29	600	7,6	17,4	1.608,35	2.010,44	2.206,90
MEP-080-060	805	600	449	1,29	300	4,4	9,7	1.171,99	1.464,98	1.661,45
MEP-120-060	1225	600	653	1,28	600	6,1	14,5	1.286,21	1.607,76	1.804,23
MEP-150-060	1540	600	871	1,23	600	7,0	16,8	1.494,12	1.867,66	2.064,12
MEP-180-060	1750	600	922	1,29	900	8,5	20,4	1.654,07	2.067,58	2.264,05
MEP-060-090	595	900	447	1,30	300	4,7	10,1	1.245,13	1.556,42	1.752,87
MEP-070-090	700	900	517	1,30	300	5,2	11,8	1.272,53	1.590,66	1.787,13

Modely zvýraznené červenou v bielej farbe štandardne skladom v Zehnder Group s dodaním už do 14 pracovných dní.

Pozn. Pre dodanie držiaka uterákov vo farbe radiátora namiesto štandardnej chrómovej varianty, doplňte na koniec objednávacieho kódu "-TR".
Príklad: MEP-150-060-0557-TR

① Prehľad farieb uvedený na strane 137 ② Detaily Akcie Colours free uvedené na strane 136

③ Tepelný výkon meraný podľa EN 442, ΔT 50 K (75/65/20 °C)

④ Pre modely s pripojením Completo (s integrovaným ventilom) platí vyššia stavebná výška; celková stavebná výška HT = H + 175 mm.

Ceny a technické údaje SK 01/2026 · Odporúčané maloobchodné ceny v € s DPH

Pre čisto elektrickú prevádzku



Prevedenie lakované s chrómovaným držiakom na uterák a el. vykúr. tyčou IHC/IHD/IHE

Model ³⁾	H ⁴⁾ mm	L mm	Výkon el. vykúr. tyče Watt	Cena biela + farby Akcia Colours free ²⁾ €			Cena ¹⁾ farby Kat. 1 €			Cena ¹⁾ farby Kat. 2 €		
				IHC (CZ)	IHD (DZ)	IHE (AZ)	IHC (CZ)	IHD (DZ)	IHE (AZ)	IHC (CZ)	IHD (DZ)	IHE (AZ)
Jednoradové, pravé												
MEPSS080040E_D	805	400	300	1.469,06	1.469,06	1.310,60	1.749,21	1.749,21	1.624,06	1.945,68	1.945,68	1.820,52
MEPSS150040E_D	1540	400	600	1.788,94	1.788,94	1.643,02	2.145,71	2.145,71	2.038,36	2.342,17	2.342,17	2.234,81
MEPSS180040E_D	1750	400	600	1.942,13	1.942,13	1.805,84	2.337,22	2.337,22	2.241,88	2.533,69	2.533,69	2.438,35
MEPSS120050E_D	1225	500	600	1.615,13	1.615,13	1.458,28	1.928,43	1.928,43	1.807,41	2.124,90	2.124,90	2.003,87
MEPSS150050E_D	1540	500	600	1.816,38	1.816,38	1.672,19	2.180,00	2.180,00	2.074,79	2.376,47	2.376,47	2.271,24
MEPSS180050E_D	1750	500	900	1.978,54	1.978,54	1.850,58	2.381,06	2.381,06	2.295,60	2.577,51	2.577,51	2.492,05
MEPSS180060E_D	1750	600	900	2.024,35	2.024,35	1.926,43	2.438,27	2.438,27	2.384,88	2.634,73	2.634,73	2.581,35

³⁾ Pre správny obj. kód doplňte do medzery správny kód vykurovacej tyče - Príklad: Model s vykurovacou tyčou IHC = MEPSS080040E**CZ**D

Pozn. Pre dodanie držiaka uterákov vo farbe radiátora namiesto štandardnej chrómovej varianty, doplňte na koniec objednávacieho kódu "-TR".
Príklad: MEPSS180060ECZD-0557-TR

Rozsah štandardnej dodávky pre čisto elektrickú prevádzku

- elektrická vykurovacia tyč podľa výberu:
 - a) integrovaná el. vykurovacia tyč IHC (biela, šedá, čierna), vstavaná štandardne v pravej zbernej rúrke s voliteľnými režimami prevádzky (vid' strana 130) s káblom a koncovkou do zásuvky
 - b) integrovaná el. vykurovacia tyč IHD vo farbe podľa prevedenia radiátora, vstavaná štandardne v pravej zbernej trubke s voliteľnými režimami prevádzky (vid' strana 128) s káblom a koncovkou do zásuvky
 - c) integrovaná el. vykurovacia tyč IHE, vstavaná štandardne v pravej zbernej rúrke, s káblom a koncovkou do zásuvky (vid' strana 131)
- priradenie farby vykurovacej tyče alebo kábla k farbám radiátorov uvedené na strane 135
- plnené nehorľavým vykurovacím médiom, mrazuvzdorným do - 10 °C
- montážna sada vo farbe radiátora
- balenie v celistvom kartóne, s označením CE

Dial'kové ovládanie pre el. vykurovacie tyče IHC a IHD

Model	Objednávacie číslo	Cena € A
Dial'kový ovládač RCE Easy	887970	97,21

⁴⁾ Celková výška vr. elektrickej vykúr. tyče = uvedená výška radiátora + 128 mm pri IHC, + 75 mm pri IHD, + 50 mm pri IHE (35 mm krytka + 15 mm kábel)



El. vykurovacia tyč IHC



El. vykurovacia tyč IHD

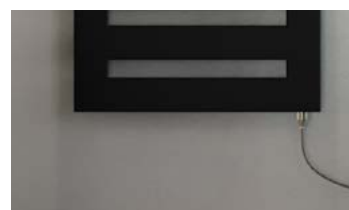

El. vykurovacia tyč IHE

Príslušenstvo (objednáva sa zvlášť)	Objednávacie číslo chróm	Objednávacie číslo farebný	Cena € chróm	Cena € farebný
Háčky na uterák, sada se 2 ks, chróm	480438	-	76,36	-
Držiak na uterák ^{*)} , k radiátoru dĺžky 400	468038	468039	151,50	151,50
Držiak na uterák ^{*)} , k radiátoru dĺžky 500	468048	468049	158,45	158,45
Držiak na uterák ^{**)} , k radiátoru dĺžky 600	468058	468059	186,21	186,21
Držiak na uterák ^{**)} , k radiátoru dĺžky 900	468078	468079	194,73	194,73

^{*)} Na nasunutie uteráka zo strany ^{**)} Na nasunutie uterákov zhora

Teplovodná alebo kombinovaná prevádzka:

s inštaláciou el. vykurov. tyče na stavbe
s pripojovacou armatúrou Design Line,
set P

Completo s integrovaným ventilom ³⁾

Teplovodná prevádzka:

prevedenie pre montáž
pod oknom

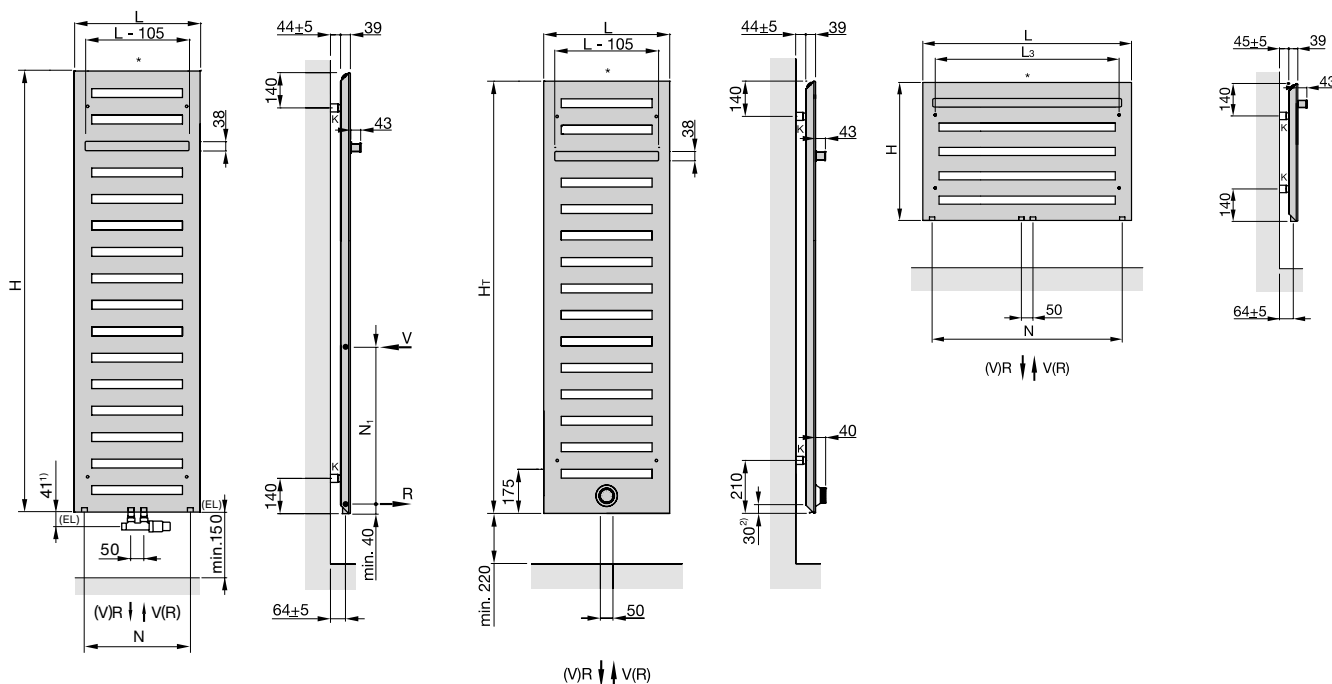

Elektrická prevádzka:
so vstavanou el.
vykurovaciu tyčou IHC

Elektrická prevádzka:
so vstavanou el.
vykurovaciu tyčou IHD

Elektrická prevádzka:
so vstavanou el.
vykurovaciu tyčou IHE

- H = stavebná výška
- L = stavebná dĺžka
- L₃ = rozteč upevnenia, L - 106 mm
- EL = pripojenie pre el. vykurov. tyč
- K = konzola
- V = prívod 1/2"
- R = spätočka 1/2"
- * = odvzdušnenie 1/2"
- N = rozteč pripojenia, L - 80 mm
- N₁ = rozteč pripojenia pre bočné pripojenie
- H_T = celková stavebná výška, H + 175 mm

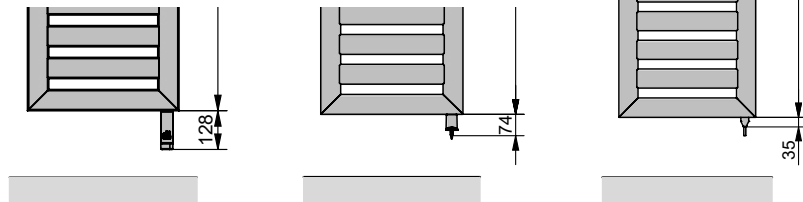

3) Poznámky k pripojeniu Completo s integrovaným ventilom

- za príplatok 471,74 €
- iba pre teplovodnú prevádzku
- vrátane termostatickej hlavice
- na koniec objednávacieho čísla doplniť V503 (napr. MEP-xxx-xxx-V503)

- 1) Uvedené rozmery platia iba pri inštalácii s príslušenstvom Design Line uvedeným v tomto katalógu na strane 122
- 2) Vzdialenosť od spodnej hrany radiátora k osi pripojenia Completo
- 3) Bez vnútorného obtoku pre 1-rúrkovú sústavu, nie je možné pre kombinovanú prevádzku

Rozmery v mm

Typy na pripojenie

Špecifikácie príslušenstva s obj. číslami a cenami nájdete na str. 120-121

Pre teplovodné vykurovanie

alebo

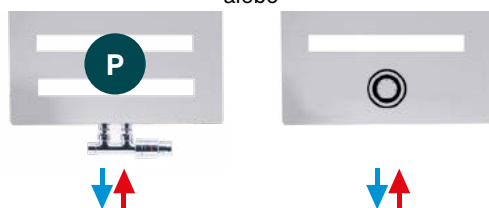

Completo s integrovaným ventilom ³⁾

Pre kombinované vykurovanie

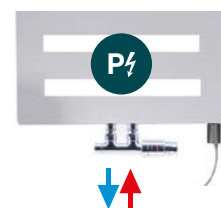

Modely MEP s el. vykurov. tyčou vstavanou na stavbe vľavo alebo vpravo



Zehnder Metropolitan Spa

Inovatívny plochý design radiátora Zehnder Metropolitan Spa vytvorí v kúpeľni príjemné prostredie. Veľkorysé otvory umožnia jednoduché zavesenie a sušenie aj veľkých uterákov. Pre teplovodné vykurovanie na želanie designovo čisté riešenie s integrovaným ventilom.

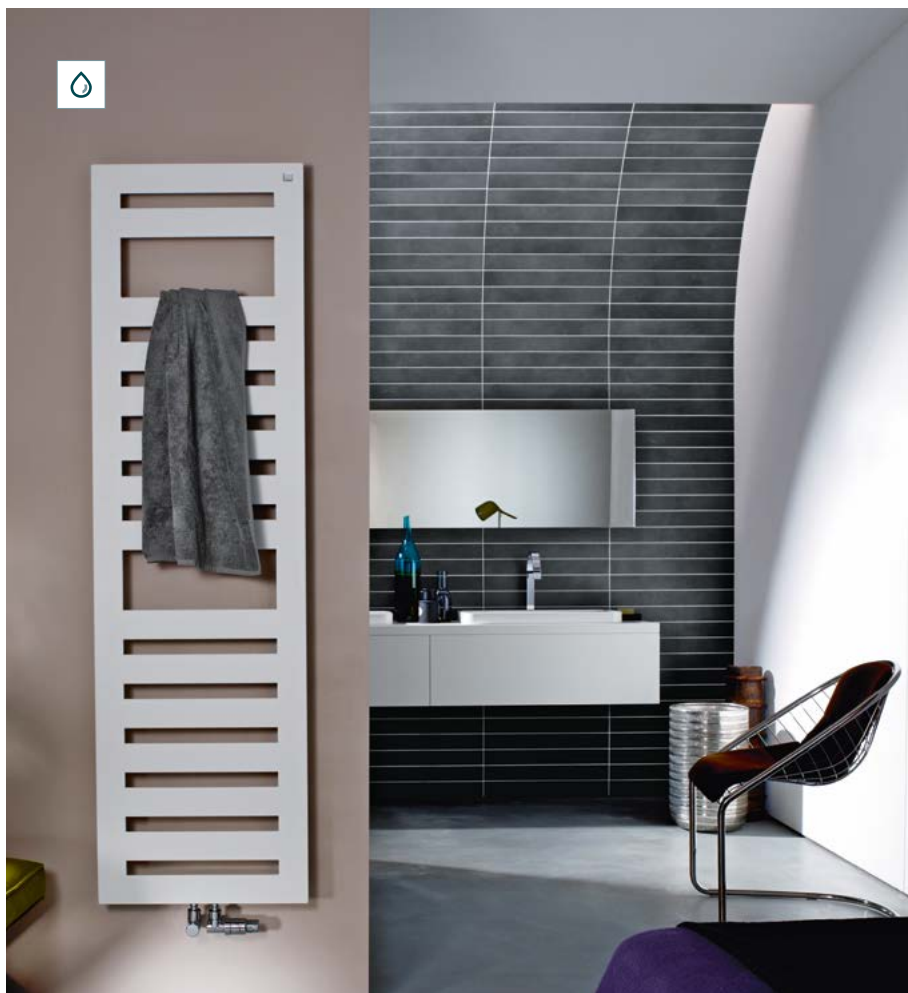
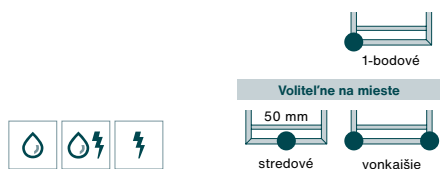

Čistý vzhľad bez viditeľných zvarov



Optická ľahkosť, trojhranný obvodový profil



Veľkorysé otvory pre zavesenie aj veľkých osušiek



Elektrická vykurovacia tyč IHD vo farbe radiátora



Na dodanie v dĺžke 40, 50, 60 cm a v 4 výškach



Biela a 46 farebných odtieňov, priehľadný lak Technoline

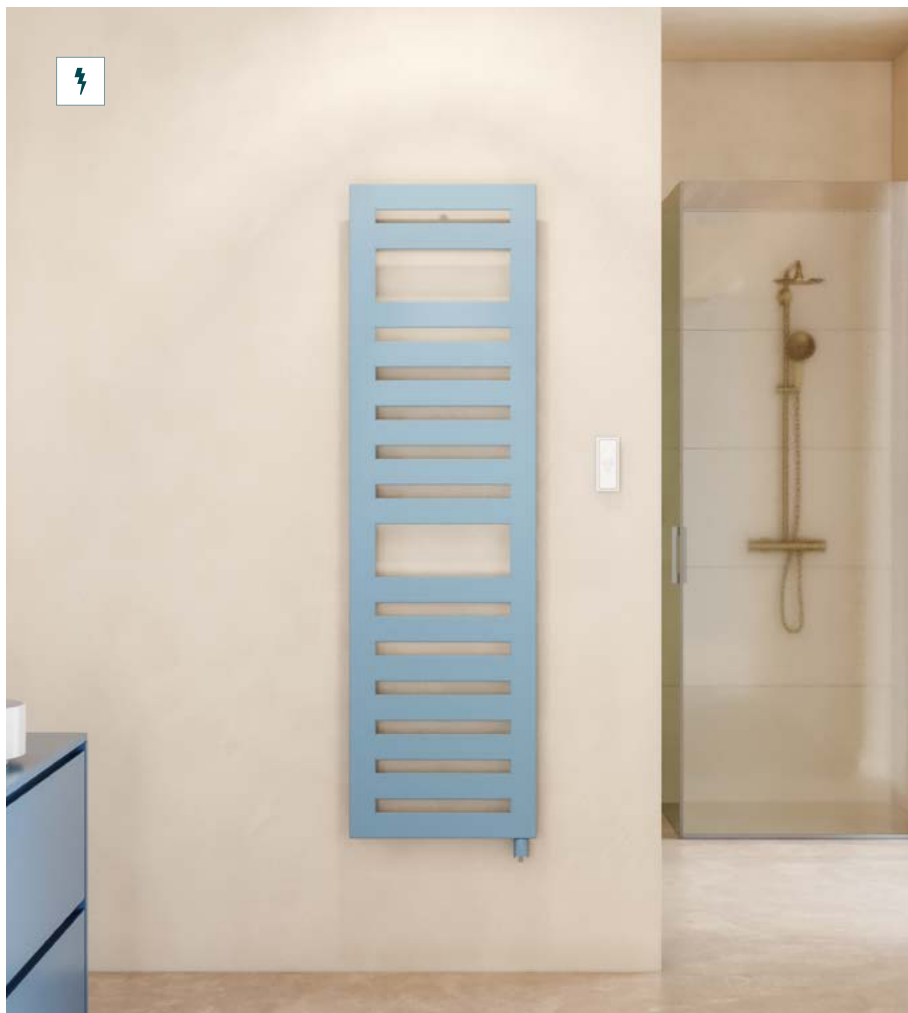

Kompletná ponuka radiátorov na www.zehnder.sk



Zehnder Metropolitan Spa

Akcia Colours free

Prehľad modelov

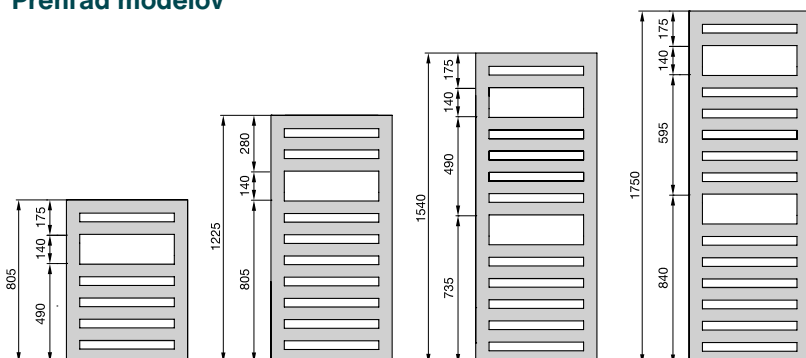

Popis výrobku

- tvorený z presných plochých vodorovných a rovnomerne usporiadaných trubiek 70 x 8 mm, spojených s rámom trojhranného profilu
- rúrky dokonale zvarené úplne bez viditeľných zvarov
- vysoké tepelné výkony, merané podľa EN 442 s označením CE
- prevedenie s vonkajším alebo stredovým pripojením s roztečou 50 mm
- pre teplovodné, kombinované alebo čisto elektrické vykurovanie

Technické údaje

Prevádzkový pretlak max. 4 bar
Prevádzková teplota max. 110 °C

Rozsah dodávky pre teplovodnú prevádzku

- základná a vrchná prášková farba ■ 4x 1/2" pripojenie vonkajšie a stredové s roztečou 50 mm pre prívod a spätičku ■ pripojenie Completto: prednastaviteľný ventil AV 9, chrómovaná termostatická hlavica, pripojenie s roztečou 50 mm s vonkajším závitom 2x 3/4" (na zadnej strane) ■ kombinovaná prevádzka s ľubovoľnou el. vykurovacou tyčou 1/2" inštalovanú na stavbe ■ odzdušňovací ventil 1/2" chróm
- designové stenové konzoly vo farbe radiátora ■ balenie v celistvom kartóne

Ceny a technické údaje

Pre teplovodnú alebo kombinovanú prevádzku s inštaláciou el. vykúr. tyče na stavbe



Prevedenie lakované

Model	H ^① mm	L mm	Tepelný výkon EN 442 ^② Watt	Exp. n	Výkon el. vykúr. tyče Watt	V dm ³	M kg	Cena biela + farby Akcia Colours free ^② €	Cena ^① farby Kat. 1 €	Cena ^① farby Kat. 2 €
MET-080-040	805	400	327	1,25	300	3,5	6,5	948,11	1.185,14	1.381,60
MET-120-040	1225	400	474	1,26	300	4,8	9,8	1.050,95	1.313,70	1.510,16
MET-150-040	1540	400	582	1,26	300	5,4	11,5	1.242,82	1.553,51	1.749,97
MET-180-040	1750	400	654	1,25	600	6,5	13,7	1.389,04	1.736,29	1.932,76
MET-080-050	805	500	388	1,26	300	3,8	7,8	966,42	1.208,03	1.404,50
MET-120-050	1225	500	561	1,26	300	5,2	11,7	1.073,78	1.342,23	1.538,69
MET-150-050	1540	500	690	1,27	600	5,9	13,5	1.267,96	1.584,95	1.781,42
MET-180-050	1750	500	775	1,26	600	7,3	16,3	1.418,76	1.773,45	1.969,92
MET-080-060	805	600	445	1,27	300	4,2	9,1	998,42	1.248,02	1.444,49
MET-120-060	1225	600	645	1,27	600	5,7	13,5	1.108,06	1.385,08	1.581,53
MET-150-060	1540	600	792	1,28	600	6,5	15,6	1.306,79	1.633,49	1.829,96
MET-180-060	1750	600	889	1,27	900	8,0	19,0	1.462,17	1.827,73	2.024,19

Modely zvýraznené červenou v bielej farbe štandardne skladosť v Zehnder Group s dodaním už do 8 pracovných dní.

① Prehľad farieb uvedený na strane 137 ② Detaily Akcie Colours free uvedené na strane 136

③ Tepelný výkon meraný podľa EN 442, ΔT 50 K (75/65/20 °C)

④ Pre modely s pripojením Completto (s integrovaným ventilom) platí vyššia stavebná výška; celková stavebná výška HT = H + 175 mm.

Ceny a technické údaje SK 01/2026 · Odporúčané maloobchodné ceny v € s DPH

Pre čisto elektrickú prevádzku



Prevedenie lakované s el. vykurov. tyčou IHC/IHD/IHE

Model ³⁾	H ⁴⁾ mm	L mm	Výkon el. vykurov. tyče Watt	Cena biela + farby Akcia Colours free ²⁾ €			Cena ¹⁾ farby Kat. 1 €			Cena ¹⁾ farby Kat. 2 €		
				IHC (CZ)	IHD (DZ)	IHE (AZ)	IHC (CZ)	IHD (DZ)	IHE (AZ)	IHC (CZ)	IHD (DZ)	IHE (AZ)
METSS080040E_D	805	400	300	1.297,53	1.297,53	1.128,32	1.534,79	1.534,79	1.396,20	1.731,26	1.731,26	1.592,65
METSS150040E_D	1540	400	600	1.605,95	1.605,95	1.448,53	1.916,97	1.916,97	1.795,25	2.113,44	2.113,44	1.991,70
METSS180040E_D	1750	400	600	1.752,33	1.752,33	1.604,12	2.099,95	2.099,95	1.989,71	2.296,42	2.296,42	2.186,18
METSS120050E_D	1225	500	600	1.436,75	1.436,75	1.268,72	1.705,49	1.705,49	1.570,49	1.901,96	1.901,96	1.766,94
METSS150050E_D	1540	500	600	1.631,12	1.631,12	1.475,27	1.948,44	1.948,44	1.828,70	2.144,91	2.144,91	2.025,16
METSS180050E_D	1750	500	900	1.788,78	1.788,78	1.648,89	2.143,85	2.143,85	2.043,49	2.340,32	2.340,32	2.239,95
METSS180060E_D	1750	600	900	1.832,23	1.832,23	1.722,26	2.198,16	2.198,16	2.129,71	2.394,63	2.394,63	2.326,18

³⁾ Pre správny obj. kód doplňte do medzery správny kód vykurovacej tyče - Príklad: Model s vykurovacou tyčou IHC = METSS180060E**CZ**D

Rozsah štandardnej dodávky pre čisto elektrickú prevádzku

- elektrická vykurovacia tyč podľa výberu:
 - a) integrovaná el. vykurovacia tyč IHC (biela, šedá, čierna), vstavaná štandardne v pravej zbernej rúrke s voliteľnými režimami prevádzky (viď. strana 130) s káblom a koncovkou do zásuvky
 - b) integrovaná el. vykurovacia tyč IHD vo farbe podľa prevedenia radiátora, vstavaná štandardne v pravej zbernej trubke s voliteľnými režimami prevádzky (viď. strana 128) s káblom a koncovkou do zásuvky
 - c) integrovaná el. vykurovacia tyč IHE, vstavaná štandardne v pravej zbernej rúrke, s káblom a koncovkou do zásuvky (viď. strana 131)
- priradenie farby vykurovacej tyče alebo kábla k farbám radiátorov uvedené na strane 135
- plnené nehorľavým vykurovacím médiom, mrazuvzdorným do - 10 °C
- montážna sada vo farbe radiátora
- balenie v celistvom kartóne, s označením CE

Dial'kové ovládanie pre el. vykurovacie tyče IHC a IHD

Model	Objednávacie číslo	Cena € A
Dial'kový ovládač RCE Easy	887970	97,21

⁴⁾ Celková výška vr. elektrickej vykurov. tyče = uvedená výška radiátora + 128 mm pri IHC, + 75 mm pri IHD, + 50 mm pri IHE (35 mm krytka + 15 mm kábel)



El. vykurovacia tyč IHC



El. vykurovacia tyč IHD



El. vykurovacia tyč IHE

Príslušenstvo (objednáva sa zvlášť)	Objednávacie číslo chróm	Objednávacie číslo farebný	Cena € chróm	Cena € farebný
Háčky na uterák, sada se 2 ks, chróm	480438	-	76,36	-
Držiak na uterák ^{*)} , k radiátoru dĺžky 400	468038	468039	151,50	151,50
Držiak na uterák ^{*)} , k radiátoru dĺžky 500	468048	468049	158,45	158,45
Držiak na uterák ^{**)} , k radiátoru dĺžky 600	468058	468059	186,21	186,21
Držiak na uterák ^{**)} , k radiátoru dĺžky 900	468078	468079	194,73	194,73

^{*)} Na nasunutie uteráka zo strany ^{**)} Na nasunutie uterákov zhora

Teplovodná alebo kombinovaná prevádzka:
s inštaláciou el. vykurov. tyče na stavbe
s pripojovacou armatúrou Design Line, set P

Completo s integrovaným ventilom ³⁾

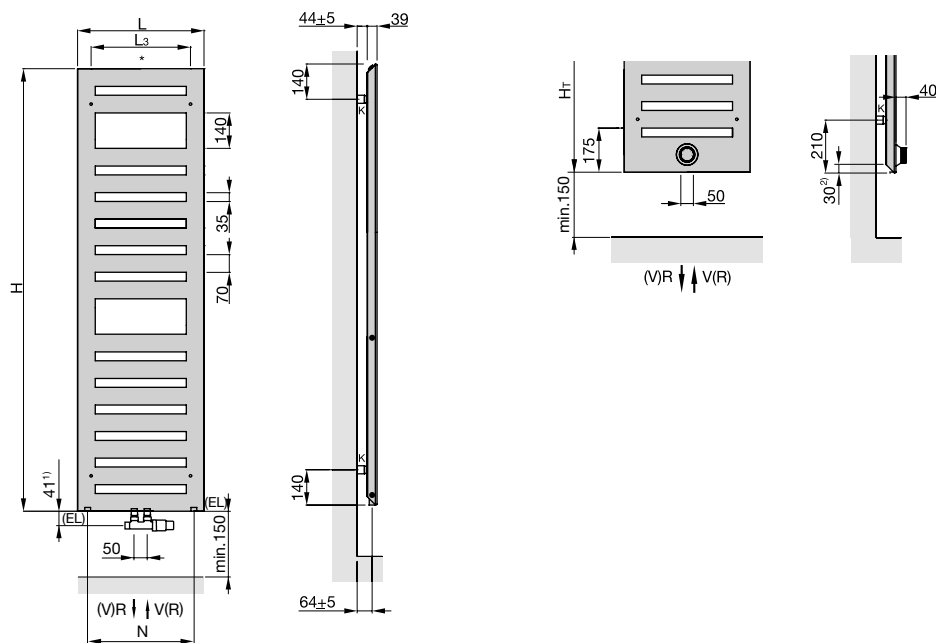

Elektrická prevádzka:
so vstavanou el.
vykurovaciou tyčou IHC

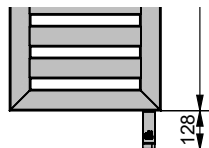

Elektrická prevádzka:
so vstavanou el.
vykurovaciou tyčou IHD

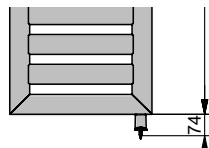

Elektrická prevádzka:
so vstavanou el.
vykurovaciou tyčou IHE

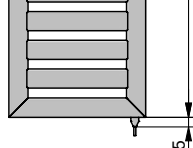

- H = stavebná výška
- L = stavebná dĺžka
- L₃ = rozteč upevnenia, L - 106 mm
- K = konzola
- V = prívod 1/2"
- R = spätočka 1/2"
- * = odvzdušnenie 1/2"
- N = rozteč pripojenia, L - 80 mm
- H_T = celková stavebná výška,
H + 175 mm
- EL = možnosť inštalovať el. vykurovaciu
tyč na stavbe

3) Poznámky k pripojeniu Completo s integrovaným ventilom

- za príplatok 471,74 €
- iba pre teplovodnú prevádzku
- vrátane termostatickej hlavice
- na koniec objednávacieho čísla doplniť V503 (napr. MEP-xxx-xxx-V503)

- 1) Uvedené rozmery platia iba pri inštalácii s príslušenstvom Design Line uvedeným v tomto katalógu na strane 122
- 2) Vzdialenosť od spodnej hrany radiátora k osi pripojenia Completo
- 3) Bez vnútorného obtoku pre 1-rúrkovú sústavu, nie je možné pre kombinovanú prevádzku

Rozmery v mm

Typy na pripojenie

Špecifikácie príslušenstva s obj. číslami a cenami nájdete na str. 120-121

Pre teplovodné vykurovanie

alebo

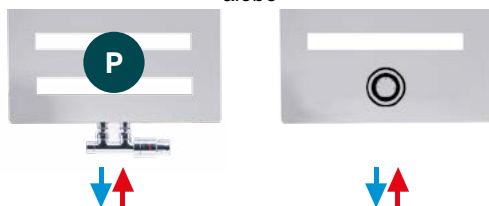

Completo s integrovaným ventilom ³⁾

Pre kombinované vykurovanie

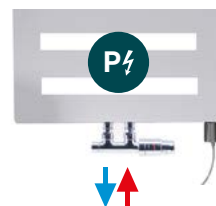

Modely MET s el. vykurov. tyčou vstavanou na stavbe vľavo alebo vpravo

Štýlová vertikála

Vertikálne prevedenie dodáva radiátorom elegantný moderný vzhľad a umožňuje doceliť vysoký výkon aj vo veľmi úzkom priestore.

Viac informácií o vertikálnych modeloch MEV na vyžiadanie u predajcov či na www.zehnder.sk



Zehnder Tetris

Svieži designový koncept z dielne renomovaného štúdia King & Miranda. Asymetrické trubky v uzavretom ráme. Moderné riešenie pre akýkoľvek design a dispozíciu kúpeľne. Unikátna vnútorná konštrukcia umožňujúca rovnomerné nahrievanie po celej dĺžke radiátora. Vynikajúci výkon, pohodlné zavesenie a hĺbkové vysušenie uterákov.

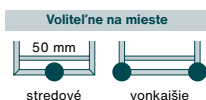

Skvelý výkon pre dokonalé vysušenie uterákov



Lakovaný povrch bez viditeľných otláčkov prstov

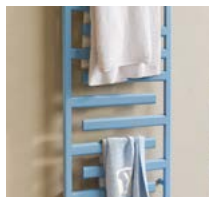

Pohodlné zavesenie uterákov zhora aj z oboch strán



Jednoduché čisté tvary



K dodaniu v dĺžkach 50 a 60 cm a vo výškach 86/110/146/170 cm

Kompletná ponuka radiátorov na www.zehnder.sk



Biela a 46 farebných odtieňov

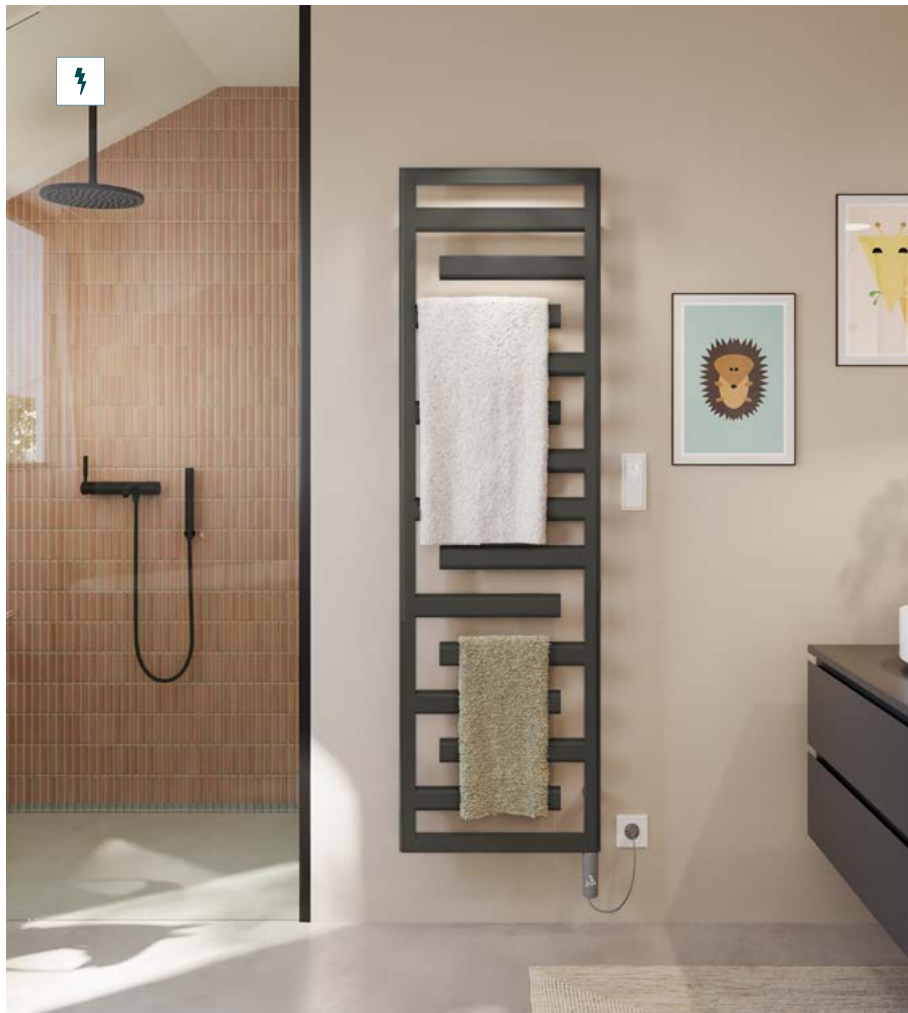



reddot award 2024
winner



Zehnder Tetris

Akcia Colours free

Prehľad modelov

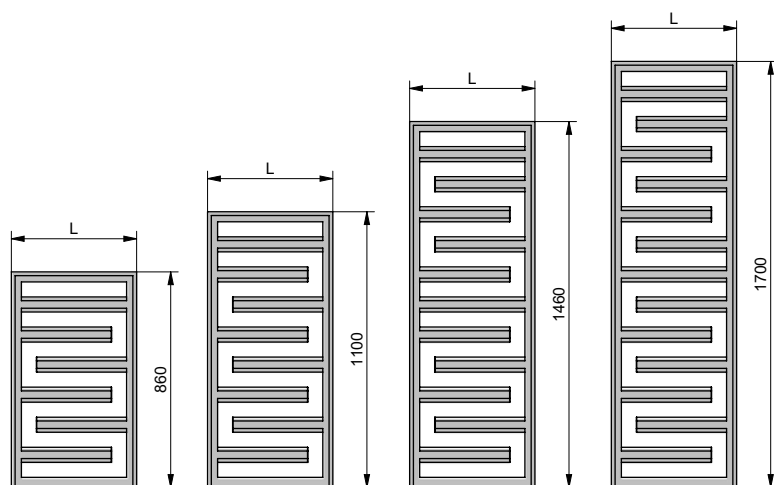

Popis výrobku

- tvorený z vodorovných asymetricky uložených oválnych rúrok 60 x 30 mm, vložených do ocelového rámu z D-profilu 40 x 30 mm
- rúrky dokonale zvarené bez viditeľných zvarov
- tepelné výkony merané podľa EN 442 s označením CE
- prevedenie so stredovým a vonkajším pripojením
- pre teplovodnú prevádzku

Technické údaje

Prevádzkový tlak max. 4 bar
Prevádzková teplota max. 95 °C

Rozsah dodávky pre teplovodnú prevádzku

- základná a vrchná prášková farba
- 4x ½" pripojenie pre prívod a spätočku:
Vonkajšie pripojenie 2x ½" alebo stredové pripojenie s roztečou 50 mm
- odvzdušňovací ventil ½" a 2x zátku ½"
- montážna sada vo farbe radiátora
- balenie v celistvom kartóne

Ceny a technické údaje

Pre teplovodnú prevádzku

(Nie je možné použiť pre kombinovanú ani čisto elektrickú prevádzku)



Prevedenie lakované

Model	H mm	L mm	Tepelný výkon EN 442 ^③ Watt	Exp. n	Výkon el. vykur. tyče Watt	V dm ³	M kg	Cena biela + farby Akcia Colours free ^② €	Cena ^① farby Kat. 1 €	Cena ^① farby Kat. 2 €
TETSS090050WZZZ	860	500	388	1,25	-	5,7	7,9	600,71	750,88	947,35
TETSS110050WZZZ	1100	500	493	1,26	-	6,8	10,3	711,75	889,70	1.086,16
TETSS150050WZZZ	1460	500	655	1,26	-	8,9	13,4	860,67	1.075,84	1.272,30
TETSS170050WZZZ	1700	500	765	1,26	-	10,4	15,5	985,61	1.232,00	1.428,47
TETSS090060WZZZ	860	600	455	1,25	-	6,6	9,5	632,26	790,31	986,78
TETSS110060WZZZ	1100	600	579	1,25	-	8,1	12,2	752,15	940,18	1.136,64
TETSS150060WZZZ	1460	600	768	1,27	-	10,6	15,9	914,94	1.143,67	1.340,13
TETSS170060WZZZ	1700	600	898	1,27	-	12,3	18,4	1.049,96	1.312,46	1.508,93

Pre kombinovanú prevádzku

so vstavanou el. vykurovacou tyčou



Prevedenie lakované

Model ³⁾	H ⁴⁾ mm	L mm	Tepelný výkon EN 442 ^③ Watt	Cena biela + farby Akcia Colours free ^② €			Cena ^① farby Kat. 1 €			Cena ^① farby Kat. 2 €		
				IHC (CZ)	IHD (DZ)	IHE (AZ)	IHC (CZ)	IHD (DZ)	IHE (AZ)	IHC (CZ)	IHD (DZ)	IHE (AZ)
TETSS090050M_D	860	500	351	930,74	930,74	682,60	1.070,35	1.070,35	785,00	1.266,81	1.266,81	981,47
TETSS110050M_D	1100	500	418	1.069,61	1.069,61	840,48	1.230,04	1.230,04	966,55	1.426,50	1.426,50	1.163,01
TETSS150050M_D	1460	500	551	1.209,53	1.209,53	990,40	1.390,97	1.390,97	1.138,97	1.587,44	1.587,44	1.335,42
TETSS170050M_D	1700	500	639	1.317,66	1.317,66	1.147,13	1.515,31	1.515,31	1.319,21	1.711,78	1.711,78	1.515,68
TETSS090060M_D	860	600	401	992,22	992,22	747,35	1.141,06	1.141,06	859,45	1.337,53	1.337,53	1.055,91
TETSS110060M_D	1100	600	477	1.116,25	1.116,25	890,46	1.283,69	1.283,69	1.024,02	1.480,15	1.480,15	1.220,49
TETSS150060M_D	1460	600	625	1.259,36	1.259,36	1.084,68	1.448,26	1.448,26	1.247,38	1.644,73	1.644,73	1.443,85
TETSS170060M_D	1700	600	726	1.405,64	1.405,64	1.210,74	1.616,49	1.616,49	1.392,36	1.812,96	1.812,96	1.588,82

³⁾ Pre správny obj. kód doplňte do medzery správny kód vykurovacej tyče - Príklad: Model s vykurovacou tyčou IHC = TETSS170060M**CZ**D

^① Prehľad farieb uvedený na strane 137 ^② Detaily Akcie Colours free uvedené na strane 136

^③ Tepelný výkon meraný podľa EN 442, ΔT 50 K (75/65/20 °C)

Ceny a technické údaje SK 01/2026 · Odporúčané maloobchodné ceny v € s DPH

Pre čisto elektrickú prevádzku



Prevedenie lakované s el. vykurovacou tyčou IHC/IHD/IHE

Model ³⁾	H ⁴⁾ mm	L mm	Výkon el. vykur. tyče Watt	Cena biela + farby Akcia Colours free ²⁾ €			Cena ¹⁾ farby Kat. 1 €			Cena ¹⁾ farby Kat. 2 €		
				IHC (CZ)	IHD (DZ)	IHE (AZ)	IHC (CZ)	IHD (DZ)	IHE (AZ)	IHC (CZ)	IHD (DZ)	IHE (AZ)
Jednoradové, pravé												
TETSS090050E_D	860	500	400	1.108,02	1.108,02	758,45	1.274,60	1.274,60	872,03	1.471,07	1.471,07	1.068,49
TETSS110050E_D	1100	500	400	1.273,33	1.273,33	933,87	1.463,90	1.463,90	1.073,95	1.660,36	1.660,36	1.270,41
TETSS150050E_D	1460	500	600	1.439,92	1.439,92	1.100,44	1.655,72	1.655,72	1.265,77	1.852,18	1.852,18	1.462,24
TETSS170050E_D	1700	500	600	1.568,64	1.568,64	1.274,60	1.803,36	1.803,36	1.466,42	1.999,83	1.999,83	1.662,89
TETSS090060E_D	860	600	400	1.181,22	1.181,22	830,39	1.357,90	1.357,90	955,32	1.554,35	1.554,35	1.151,78
TETSS110060E_D	1100	600	600	1.328,87	1.328,87	989,39	1.528,26	1.528,26	1.138,30	1.724,72	1.724,72	1.334,77
TETSS150060E_D	1460	600	600	1.499,23	1.499,23	1.205,19	1.723,87	1.723,87	1.385,66	1.920,33	1.920,33	1.582,12
TETSS170060E_D	1700	600	900	1.673,39	1.673,39	1.345,28	1.924,52	1.924,52	1.547,19	2.120,99	2.120,99	1.743,65

³⁾ Pre správny obj. kód doplňte do medzery správny kód vykurovacej tyče - Príklad: Model s vykurovacou tyčou IHC = TETSS170060E**CZD**

Rozsah štandardnej dodávky pre čisto elektrickú prevádzku

- elektrická vykurovacia tyč podľa výberu:
 - integrovaná el. vykurovacia tyč IHC (biela, šedá, čierna), vstavaná štandardne v pravej zbernej rúrke s voliteľnými režimami prevádzky (vid' strana 130) s káblom a koncovkou do zásuvky
 - integrovaná el. vykurovacia tyč IHD vo farbe podľa prevedenia radiátora, vstavaná štandardne v pravej zbernej trubke s voliteľnými režimami prevádzky (vid' strana 128) s káblom a koncovkou do zásuvky
 - integrovaná el. vykurovacia tyč IHE, vstavaná štandardne v pravej zbernej rúrke, s káblom a koncovkou do zásuvky (vid' strana 131)
- priradenie farby vykurovacej tyče alebo kábla k farbám radiátorov uvedené na strane 135
- plnené nehorľavým vykurovacím médiom, mrazuvzdorným do - 10 °C
- montážna sada vo farbe radiátora
- balenie v celistvom kartóne, s označením CE

Dial'kové ovládanie pre el. vykurovacie tyče IHC a IHD

Model	Objednávacie číslo	Cena € A
Dial'kový ovládač RCE Easy	887970	97,21

⁴⁾ Celková výška vr. elektrickej vykur. tyče = uvedená výška radiátora + 128 mm pri IHC, + 75 mm pri IHD, + 50 mm pri IHE (35 mm krytka + 15 mm kábel)



El. vykurovacia tyč IHC



El. vykurovacia tyč IHD



El. vykurovacia tyč IHE

Typy na pripojenie

Špecifikácie príslušenstva s obj. číslami a cenami nájdete na str. 120-121

Pre teplovodné vykurovanie

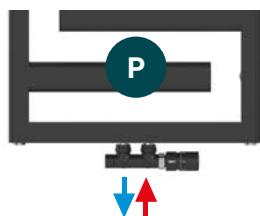

Pre kombinované vykurovanie



Teplovodná prevádzka:
stredové pripojenie

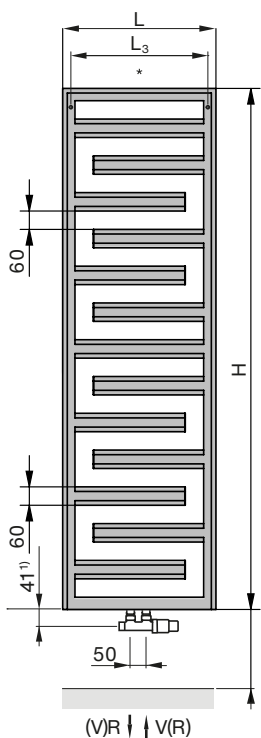

Teplovodná prevádzka:
vonkajšie pripojenie

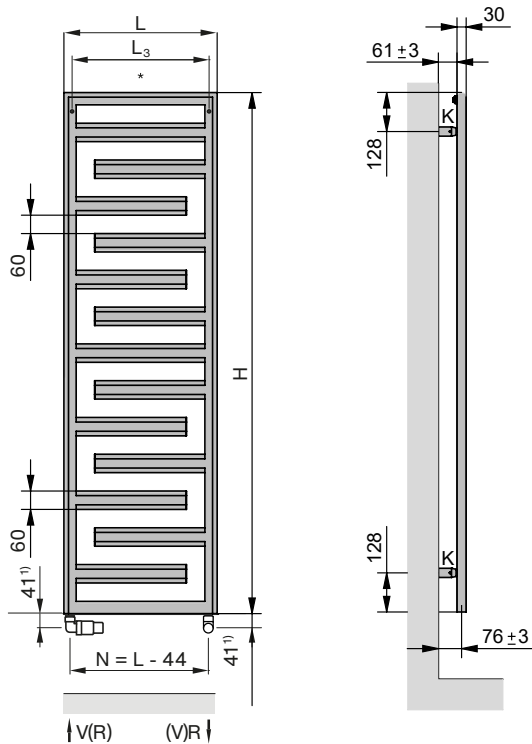

Kombinovaná prevádzka:
s vstavanou
el. vykurov. tyčou IHC

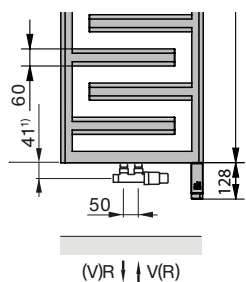

Kombinovaná prevádzka:
s vstavanou
el. vykurov. tyčou IHD

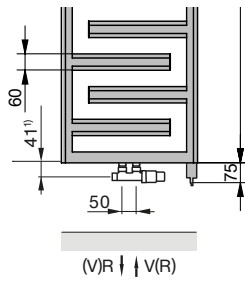

Kombinovaná prevádzka:
s vstavanou
el. vykurov. tyčou IHE

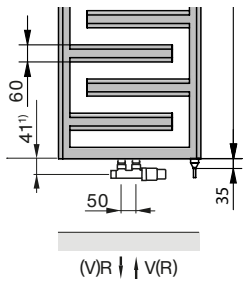

- H = stavebná výška
- L = stavebná dĺžka
- T = stavebná hĺbka = 30 mm
- K = konzola
- WA = vzdialenosť od steny 61±3 mm
- V = prívod 1/2"
- R = spätočka 1/2"
- * = odvzdušnenie 1/2"
- N = rozteč pripojenia, L - 44 mm
- L3 = rozmery pre montáž, L - 49 mm

Rozmery v mm

1) Uvedené rozmery platia iba pri inštalácii s príslušenstvom Design Line, uvedeným v tomto katalógu na strane 122

Elektrická prevádzka:
s vstavanou
el. vykurov. tyčou IHC

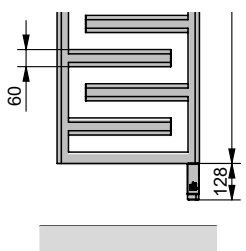

Elektrická prevádzka:
s vstavanou
el. vykurov. tyčou IHD

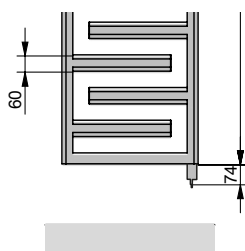

Elektrická prevádzka:
s vstavanou
el. vykurov. tyčou IHE

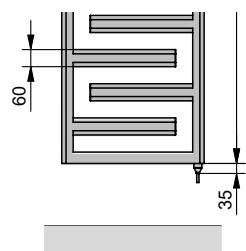



Zehnder Kazeane

Unikátny design od známych návrhárov King & Miranda. Pôvabný aj praktický. Veľkorysý otvory umožňujú pohodlné zavesenie a sušenie viacerých uterákov. Dva rady šikmých plochých rúrok zvyšujú jeho inovatívnosť. Využitelný kdekoľvek v interiéri, nielen v kúpeľni. Vhodný pre teplovodné, kombinované aj čisto elektrické vykurovanie v takmer 50 farbách a chróme.

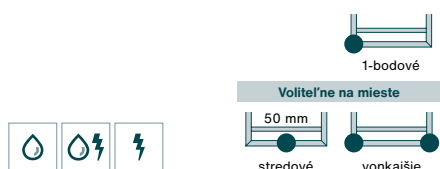

Inovatívny design so šikmými rúrkami od King & Miranda



Pohodlné zavesenie uterákov vďaka veľkým otvorom



Elektrická vykurovanie, tyč IHD vo farbe radiátora



Vybrané ventily vo farbe radiátora



K dodaniu v dĺžke 50, 60 cm a 8 výškach



Biela a 46 farebných odtieňov, chrómované prevedenie

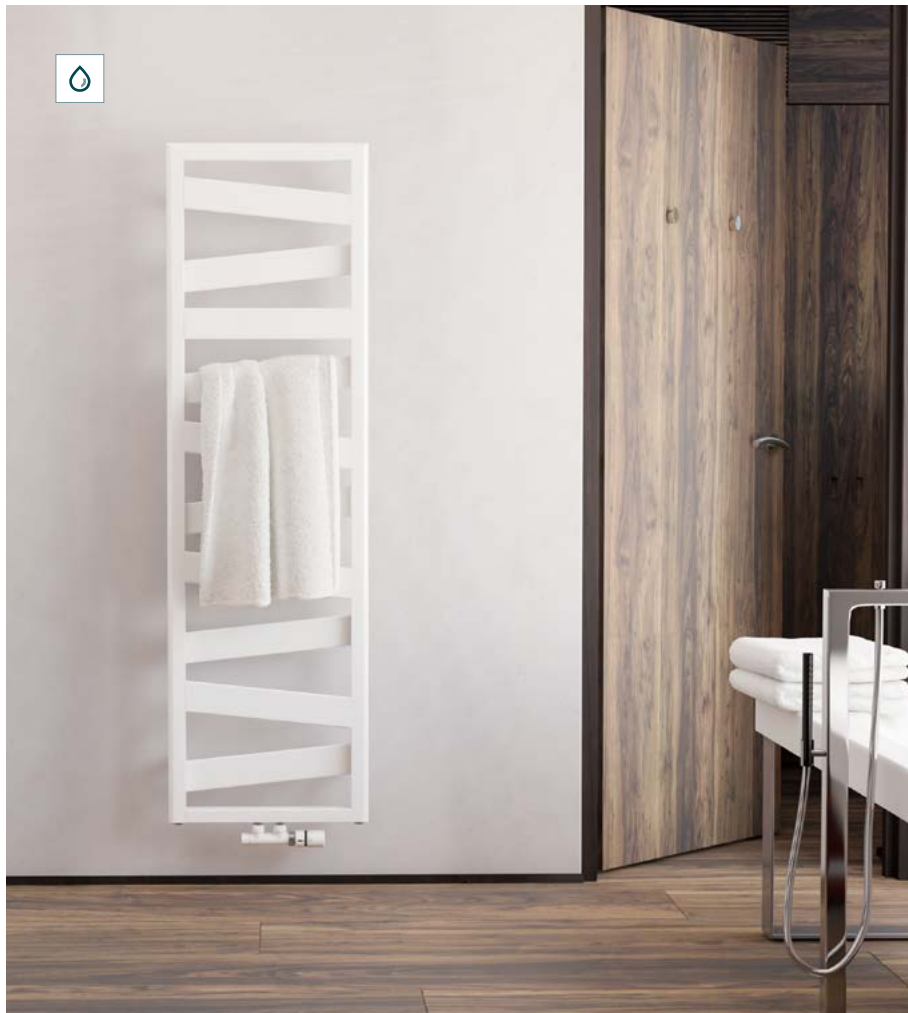

Kompletná ponuka radiátorov na www.zehnder.sk



reddot award 2018
winner



Zehnder Kazeane

Akcia Colours free

Prehľad modelov

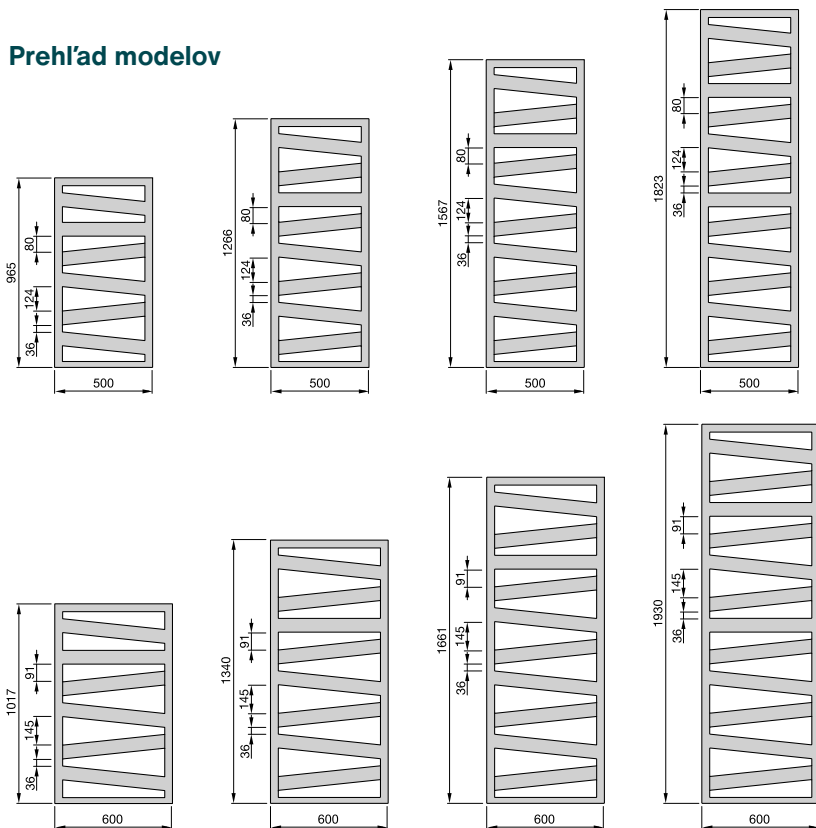

Popis výrobku

- presné oceľové rúrky, dokonale zvarené bez viditeľných zvarov
- dve úrovne šikmých plochých rúrok
- tepelné výkony merané podľa EN 442 s označením CE
- prevedenie so stredovým aj vonkajším pripojením
- pre teplovodné, kombinované alebo čisto elektrické vykurovanie

Technické údaje

Prevádzkový pretlak max. 4 bar
Prevádzková teplota max. 110 °C

Rozsah dodávky pre teplovodnú prevádzku

- základná a vrchná prášková farba alebo vysoko akostný chrómovaný povrch
- 4x 1/2" pripojenie pre prívod a späťočku vonkajšie pripojenie 2x 1/2" alebo stredové pripojenie 2x 1/2" s roztečou 50 mm (pre kombinované vykurovanie stredové pripojenie roztečou 50 mm s možnosťou inštalácie el. vykurovacie tyče vo vonkajšej zvislej rúrke)
- odvzdušňovací ventil 1/2" a 2 záslepky 1/2"
- montážna sada vo farbe radiátora
- balenie v celistvom kartóne

Ceny a technické údaje

Pre teplovodnú alebo kombinovanú prevádzku



Prevedenie lakované

Model	H mm	L mm	Tepelný výkon EN 442 ^③ Watt	Exp. n	Výkon el. vykur. tyče Watt	V dm ³	M kg	Cena biela + farby Akcia Colours free ^② €	Cena ^① farby Kat. 1 €	Cena ^① farby Kat. 2 €
RK-100-050	965	500	398	1,24	300	3,4	8,4	681,15	851,44	1.047,91
RK-130-050	1266	500	509	1,24	300	4,1	10,7	757,73	947,16	1.143,63
RK-160-050	1567	500	621	1,23	600	4,8	13,1	881,15	1.101,44	1.297,91
RK-180-050	1823	500	723	1,25	600	5,7	15,1	990,52	1.238,14	1.434,61
RK-100-060	1017	600	473	1,25	300	3,8	9,9	703,04	878,82	1.075,28
RK-130-060	1340	600	608	1,24	600	4,6	12,6	782,72	978,40	1.174,87
RK-170-060	1661	600	743	1,24	600	5,4	15,4	923,32	1.154,16	1.350,63
RK-190-060	1930	600	847	1,25	600	6,5	18,0	1.015,51	1.269,40	1.465,86

Prevedenie chrómované

Model	H mm	L mm	Tepelný výkon EN 442 ^③ Watt	Exp. n	Výkon el. vykur. tyče Watt	V dm ³	M kg	Cena chróm €
RKC-100-050	965	500	261	1,27	-	3,4	8,5	1.786,88
RKC-130-050	1266	500	327	1,27	300	4,1	10,8	1.988,05
RKC-160-050	1567	500	393	1,28	300	4,8	13,1	2.316,13
RKC-180-050	1823	500	461	1,28	300	5,7	15,4	2.622,75
RKC-100-060	1017	600	304	1,28	300	3,8	10,0	1.843,52
RKC-130-060	1340	600	386	1,27	300	4,6	12,7	2.128,64
RKC-170-060	1661	600	468	1,27	300	5,4	15,4	2.417,69
RKC-190-060	1930	600	544	1,28	300	6,5	17,9	2.704,75

① Prehľad farieb uvedený na strane 137 ② Detaily Akcie Colours free uvedené na strane 136

③ Tepelný výkon meraný podľa EN 442, ΔT 50 K (75/65/20 °C)

Ceny a technické údaje SK 01/2026 · Odporúčané maloobchodné ceny v € s DPH

Pre čisto elektrickú prevádzku



Prevedenie lakované s el. vykurovacou tyčou IHC/IHD/IHE

Model ³⁾	H ⁴⁾ mm	L mm	Výkon el. vykur. tyče Watt	Cena biela + farby Akcia Colours free ²⁾ €			Cena ¹⁾ farby Kat. 1 €			Cena ¹⁾ farby Kat. 2 €		
				IHC (CZ)	IHD (DZ)	IHE (AZ)	IHC (CZ)	IHD (DZ)	IHE (AZ)	IHC (CZ)	IHD (DZ)	IHE (AZ)
RKZSS130050E_D	1266	500	400	1.188,54	1.188,54	907,19	1.405,82	1.405,82	1.108,73	1.602,28	1.602,28	1.305,20
RKZSS160050E_D	1567	500	600	1.342,39	1.342,39	1.049,03	1.595,04	1.595,04	1.283,38	1.791,51	1.791,51	1.479,85
RKZSS130060E_D	1340	600	600	1.229,48	1.229,48	944,31	1.453,92	1.453,92	1.152,49	1.650,39	1.650,39	1.348,95
RKZSS170060E_D	1661	600	600	1.390,75	1.390,75	1.093,91	1.655,53	1.655,53	1.339,48	1.852,00	1.852,00	1.535,94

³⁾ Pre správny obj. kód doplňte do medzery správny kód vykurovacej tyče - Príklad: Model s vykurovacou tyčou IHC = RKZSS170060E**CZ**D

Prevedenie chrómované s el. vykurovacou tyčou IHC/IHE

Model ³⁾	H ⁴⁾ mm	L mm	Výkon el. vykur. tyče Watt	Cena chróm €	
				IHC (CZ)	IHE (AZ)
RKZCS130050E_D	1266	500	300	2.443,63	2.241,40
RKZCS160050E_D	1567	500	300	2.802,17	2.603,60
RKZCS130060E_D	1340	600	300	2.600,16	2.404,15
RKZCS170060E_D	1661	600	500	2.909,95	2.711,67

³⁾ Pre správny obj. kód doplňte do medzery správny kód vykurovacej tyče - Príklad: Model s vykurovacou tyčou IHC = RKZCS170060E**CZ**D

Rozsah štandardnej dodávky pre čisto elektrickú prevádzku

- elektrická vykurovacia tyč podľa výberu:
 - integrovaná el. vykurovacia tyč IHC (biela, šedá, čierna), vstavaná štandardne v pravej zbernej rúrke s voliteľnými režimami prevádzky (vid'. strana 130) s káblom a koncovkou do zásuvky
 - integrovaná el. vykurovacia tyč IHD vo farbe podľa prevedenia radiátora, vstavaná štandardne v pravej zbernej trubke s voliteľnými režimami prevádzky (vid'. strana 128) s káblom a koncovkou do zásuvky
 - integrovaná el. vykurovacia tyč IHE, vstavaná štandardne v pravej zbernej rúrke, s káblom a koncovkou do zásuvky (vid'. strana 131)
- priradenie farby vykurovacej tyče alebo kábla k farbám radiátorov uvedené na strane 135
- plnené nehorľavým vykurovacím médiom, mrazuvzdorným do - 10 °C
- montážna sada vo farbe radiátora
- balenie v celistvom kartóne, s označením CE

Diaľkové ovládanie pre el. vykurovacie tyče IHC a IHD

Model	Objednávacie číslo	Cena € A
Diaľkový ovládač RCE Easy	887970	97,21

⁴⁾ Celková výška vr. elektrickej vykur. tyče = uvedená výška radiátora + 128 mm pri IHC, + 75 mm pri IHD, + 50 mm pri IHE (35 mm krytka + 15 mm kábel)



El. vykurovacia tyč IHC



El. vykurovacia tyč IHD



El. vykurovacia tyč IHE

Tipy na pripojenie

Špecifikácie príslušenstva s obj. číslami a cenami nájdete na str. 120-121

Pre teplovodné vykurovanie

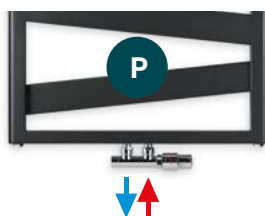

Pre kombinované vykurovanie

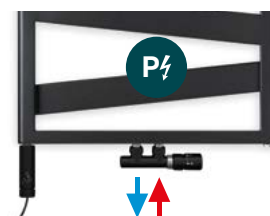

Elektrická vykurovacia tyč voliteľná vľavo alebo vpravo

Teplovodná prevádzka:
vonkajšie pripojenie

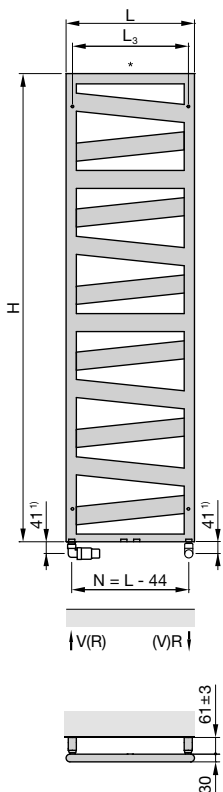

Teplovodná prevádzka:
stredové pripojenie

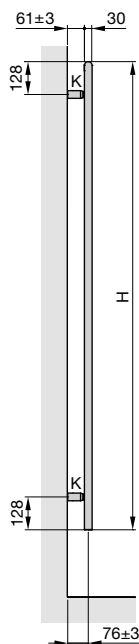
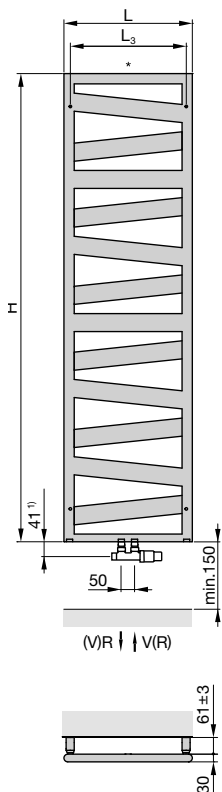

- 1) Uvedené rozmery platia iba pri inštalácii s príslušenstvom Design Line, uvedenom v tomto katalógu na strane 122
4) Celková výška vrátane elektrickej vykurovacej tyče

Kombinovaná prevádzka:
stredové pripojenie 50 mm
na teplovodné vykurovanie
s el. vykurovacou tyčou IHC
vpravo alebo vľavo (EL)

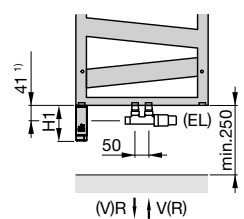

Elektrická prevádzka:
s elektrickou
vykurovacou tyčou IHC

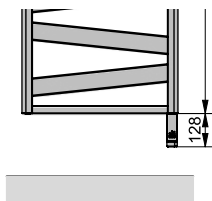

Elektrická prevádzka:
s elektrickou
vykurovacou tyčou IHD

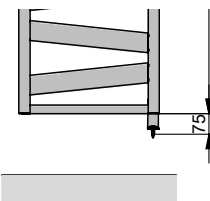

Elektrická prevádzka:
s elektrickou
vykurovacou tyčou IHE

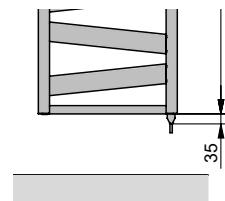

- H = stavebná výška
L = stavebná dĺžka
T = stavebná hĺbka 30 mm
K = konzola
WA = vzdialenosť od steny 61 ± 3 mm
V = prívod 1/2"
R = spiatočka 1/2"
* = odvzdušnenie 1/2"
N = rozteč pripojenia, L - 44 mm
L3 = rozmery pre montáž, L - 49 mm
H1 = 128 mm (IHC)

Rozmery v mm

Príslušenstvo (objednáva sa zvlášť)

Objednávacie číslo

Cena €

Háčiky na uterák (sada 2 ks), chróm

480438

76,36

Na sušenie veľkých osušiek so zavesením háčikov na vrchné vodorovné rúrky



Zehnder Kazeane s vykurovacou tyčou IHE vhodnou pre nadradené riadenie

Zehnder Subway

Štýlový a čistý design bez kompromisov. Pravouhlý rám a jemné guľaté vodorovné rúrky rovnomerne vzdialené pôsobia harmonicky. Vytvárajú krásny designový objekt. Ponúka možnosť sušenia viacerých uterákov zároveň. Na želanie vyhotovenie pre rozdelenie priestoru. Vhodný pre teplovodnú, kombinovanú a elektrickú prevádzku. Dostupný v mnohých farbách, chrómovanom aj nerezovom prevedení.

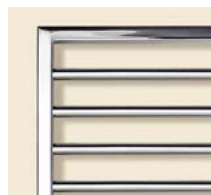
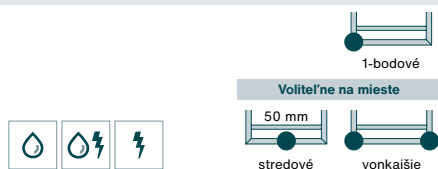

Čistý design, pravouhlý rám a guľaté rúrky



Pohodlné zavesenie uterákov v akejkol'vek výške



Elektrická vykurovacia tyč IHD vo farbe radiátora



K dodaniu v dĺžke 45 a 60 cm a 5 výškach



Chróm, nerezová oceľ



Biela a 46 farebných odtieňov

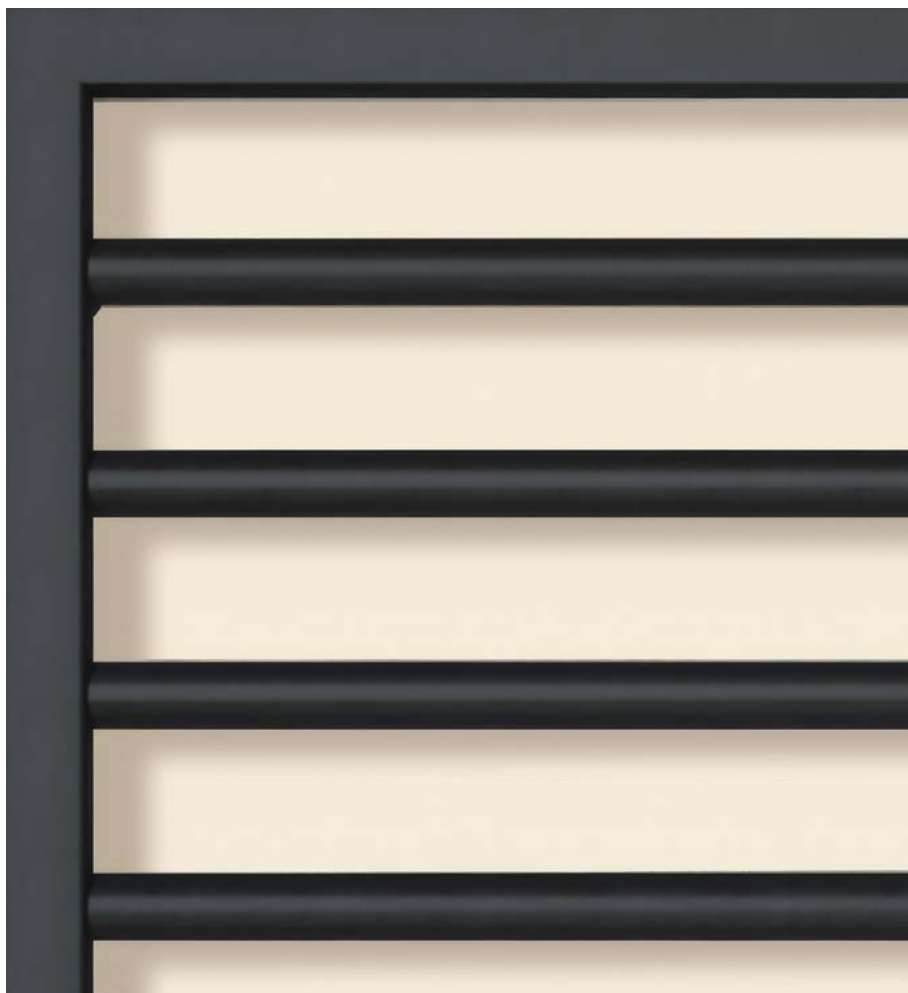

Vyhotovenie pre rozdelenie priestoru

Kompletná ponuka radiátorov na www.zehnder.sk



Zehnder Subway

Akcia Colours free

Prehľad modelov

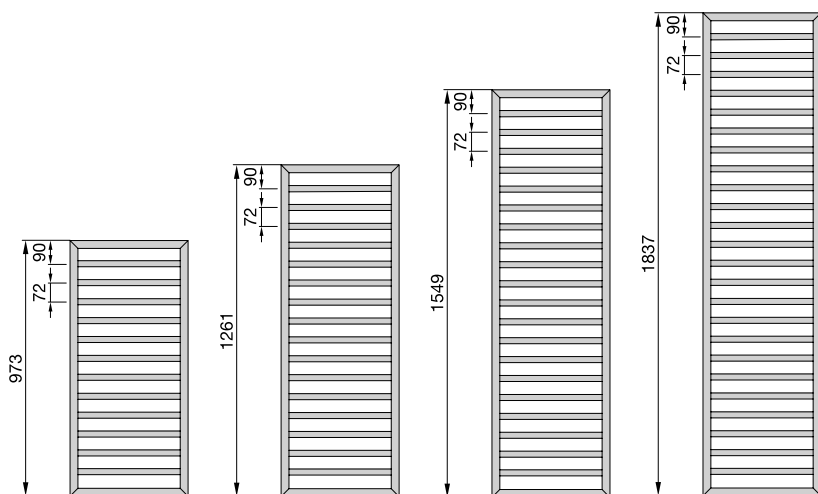

Popis výrobku

- presné ocel'ové vodorovné rúrky \varnothing 23 mm, rovnomerne od seba vzdialené v obvodovom ráme štvorcového prierezu 30 x 30 mm
- dokonale zvarené laserovou technológiou bez viditeľných zvarových spojov ■ tepelné výkony, merané podľa EN 442 s označením CE
- so stredovým pripojením s roztečou 50 mm a vonkajším pripojením ■ pre teplovodné, kombinované alebo čisto elektrické vykurovanie

Technické údaje: Prevádzkový pretlak max. 10 bar. Prevádzková teplota max. 110 °C (SUB)

Rozsah dodávky pre teplovodnú prevádzku

- základná a vrchná prášková farba, vysoko akostný chrómovaný povrch alebo z leštenej nerezovej ocele
- 4x 1/2" pripojenie pre prívod / späťotoku, zapustené v spodnej štvorcovej rúrke: stredové s roztečou 50 mm a vonkajšie na ľavej a pravej strane 1/2"
- kombinovaná prevádzka s ľubovoľnou el. vykurovacou tyčou 1/2" inštalovanou na stavbe
- 1x odzdušňovací ventil 1/2", 2x záslepka 1/2"
- montážna sada ■ balenie v celistvom kartóne

Ceny a technické údaje

Pre teplovodnú alebo kombinovanú prevádzku s inštaláciou el. vyk. tyče na stavbe

Prevedenie lakované

Model	H mm	L mm	Tepelný výkon EN 442 ^③ Watt	Exp. n	Výkon el. vyk. tyče Watt	V dm ³	M kg	Cena biela + farby Akcia Colours free ^② €	Cena ^① farby Kat. 1 €	Cena ^① farby Kat. 2 €
SUB-060-045	613	450	310	1,25	300	2,3	5,2	495,74	619,69	816,14
SUB-100-045	973	450	401	1,25	300	3,5	6,7	525,69	657,12	853,58
SUB-130-045	1261	450	509	1,25	300	4,5	8,6	605,87	757,35	953,82
SUB-150-045	1549	450	615	1,25	600	5,4	10,6	712,79	890,98	1.087,43
SUB-180-045	1837	450	715	1,24	600	6,3	12,2	798,31	997,89	1.194,35
SUB-100-060	973	600	499	1,25	300	4,3	8,3	554,20	692,75	889,22
SUB-130-060	1261	600	639	1,25	600	5,4	10,5	636,76	795,95	992,41
SUB-150-060	1549	600	772	1,25	600	7,2	12,5	750,82	938,53	1.134,98
SUB-180-060	1837	600	898	1,24	900	7,7	14,7	841,15	1.051,43	1.247,90

Prevedenie chrómované

Model	H mm	L mm	Tepelný výkon EN 442 ^③ Watt	Exp. n	Výkon el. vyk. tyče Watt	V dm ³	M kg	Cena chróm €	Model	Tepelný výkon EN 442 ^③ Watt	Exp. n	Cena ^A nerez. ocel' €
SUBC-060-045	613	450	205	1,27	-	2,3	5,1	1.039,49	SUBI-060-045	221	1,27	708,69
SUBC-100-045	973	450	265	1,27	300	3,5	6,5	1.298,92	SUBI-100-045	287	1,27	905,98
SUBC-130-045	1261	450	336	1,27	300	4,5	8,4	1.432,73	SUBI-130-045	370	1,27	1.118,01
SUBC-150-045	1549	450	413	1,27	300	5,4	10,1	1.691,71	SUBI-150-045	445	1,27	1.315,85
SUBC-180-045	1837	450	486	1,27	300	6,3	11,8	1.891,25	SUBI-180-045	523	1,28	1.510,12
SUBC-100-060	973	600	329	1,26	300	4,3	8,1	1.368,31	SUBI-100-060	356	1,26	1.081,50
SUBC-130-060	1261	600	408	1,26	300	5,4	10,2	1.508,73	SUBI-130-060	447	1,26	1.331,52
SUBC-150-060	1549	600	502	1,26	300	7,2	12,3	1.779,63	SUBI-150-060	538	1,25	1.576,04
SUBC-180-060	1837	600	590	1,26	600	7,7	14,3	1.991,06	SUBI-180-060	633	1,23	1.834,48

Modely zvýraznené červenou v bielej farbe, chróme a z nerezovej ocele štandardne skladom v Zehnder Group s dodaním už do 14 pracovných dní.

A Akciová cena platná po dobu platnosti tohto cenníka

① Prehľad farieb uvedený na strane 137 ② Detaily Akcie Colours free uvedené na strane 136

③ Tepelný výkon meraný podľa EN 442, ΔT 50 K (75/65/20 °C)

Ceny a technické údaje SK 01/2026 · Odporúčané maloobchodné ceny v € s DPH

Pre čisto elektrickú prevádzku



Prevedenie lakované s el. vykurovacou tyčou IHC/IHD/IHE

Model ³⁾	H ⁴⁾ mm	L mm	Výkon el. vykur. tyče Watt	Cena biela + farby Akcia Colours free ²⁾ €			Cena ¹⁾ farby Kat. 1 €			Cena ¹⁾ farby Kat. 2 €		
				IHC (CZ)	IHD (DZ)	IHE (AZ)	IHC (CZ)	IHD (DZ)	IHE (AZ)	IHC (CZ)	IHD (DZ)	IHE (AZ)
SUBSS130045E_D	1261	450	400	901,90	901,90	770,90	1.045,09	1.045,09	932,04	1.241,56	1.241,56	1.128,51
SUBSS150045E_D	1549	450	600	1.015,61	1.015,61	897,80	1.184,06	1.184,06	1.087,36	1.380,53	1.380,53	1.283,82
SUBSS180045E_D	1837	450	600	1.096,47	1.096,47	988,78	1.285,18	1.285,18	1.201,13	1.481,65	1.481,65	1.397,59
SUBSS130060E_D	1261	600	600	943,74	943,74	816,90	1.094,23	1.094,23	986,26	1.290,70	1.290,70	1.182,73
SUBSS150060E_D	1549	600	600	1.051,58	1.051,58	938,26	1.229,03	1.229,03	1.137,95	1.425,50	1.425,50	1.334,41
SUBSS180060E_D	1837	600	900	1.143,30	1.143,30	1.061,55	1.342,10	1.342,10	1.285,26	1.538,57	1.538,57	1.481,73

³⁾ Pre správny obj. kód doplňte do medzery správny kód vykurovacej tyče - Príklad: Model s vykurovacou tyčou IHC = SUBSS130060E**CZ**D

Prevedenie chrómované s el. vykurovacou tyčou IHC/IHD/IHE

Model ³⁾	H ⁴⁾ mm	L mm	Výkon el. vykur. tyče Watt	Cena chróm €		
				IHC (CZ)	IHD (DZ)	IHE (AZ)
SUBCS130045E_D	1261	450	300	1.782,65	1.806,46	1.666,72
SUBCS150045E_D	1549	450	400	2.055,31	2.079,09	1.942,27
SUBCS180045E_D	1837	450	400	2.255,05	2.278,87	2.154,54
SUBCS130060E_D	1261	600	400	1.872,15	1.895,93	1.747,58
SUBCS150060E_D	1549	600	400	2.143,34	2.167,14	2.035,81
SUBCS180060E_D	1837	600	600	2.361,69	2.385,51	2.274,98

³⁾ Pre správny obj. kód doplňte do medzery správny kód vykurovacej tyče - Príklad: Model s vykurovacou tyčou IHC = SUBCS130060E**CZ**D

Preved. z nerež. ocele s el. vykur. tyč. IHC/IHE

Model ³⁾	Výkon el. vykur. tyče Watt	Cena nerež. ocel' ^A €	
		IHC (CZ)	IHE (AZ)
SUBIS130045E_D	300	1.526,93	1.372,04
SUBIS150045E_D	400	1.724,78	1.569,89
SUBIS180045E_D	400	1.919,05	1.764,15
SUBIS130060E_D	400	1.740,45	1.585,56
SUBIS150060E_D	400	1.984,96	1.830,07
SUBIS180060E_D	600	2.243,41	2.088,52

³⁾ Pre správny obj. kód doplňte do medzery správny kód vykurovacej tyče - Príklad: Model s vykurovacou tyčou IHC = SUBIS130060E**CZ**D

Rozsah štandardnej dodávky pre čisto elektrickú prevádzku

- elektrická vykurovacia tyč podľa výberu:
 - integrovaná el. vykurovacia tyč IHC (biela, šedá, čierna), vstavaná štandardne v pravej zbernej rúrke s voliteľnými režimami prevádzky (viď. strana 130) s káblom a koncovkou do zásuvky
 - integrovaná el. vykurovacia tyč IHD vo farbe podľa prevedenia radiátora, vstavaná štandardne v pravej zbernej trubke s voliteľnými režimami prevádzky (viď. strana 128) s káblom a koncovkou do zásuvky
 - integrovaná el. vykurovacia tyč IHE, vstavaná štandardne v pravej zbernej rúrke, s káblom a koncovkou do zásuvky (viď. strana 131)
- priradenie farby vykurovacej tyče alebo kábla k farbám radiátorov uvedené na strane 135
- plnené nehorľavým vykurovacím médiom, mrazuvzdorným do - 10 °C
- montážna sada vo farbe radiátora
- balenie v celistvom kartóne, s označením CE

Diaľkové ovládanie pre el. vykurovacie tyče IHC a IHD

Model	Objednávacie číslo	Cena ^A €
Diaľkový ovládač RCE Easy	887970	97,21

⁴⁾ Celková výška vr. elektrickej vykur. tyče = uvedená výška radiátora + 128 mm pri IHC, + 75 mm pri IHD, + 50 mm pri IHE (35 mm krytka + 15 mm kábel)

El. vykurovacia tyč IHC



El. vykurovacia tyč IHD



El. vykurovacia tyč IHE

Typy na pripojenie

Špecifikácie príslušenstva s obj. číslami a cenami nájdete na str. 120-121

Pre teplovodné vykurovanie

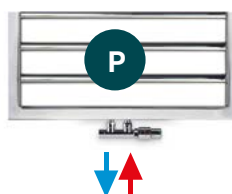

Pre kombinované vykurovanie

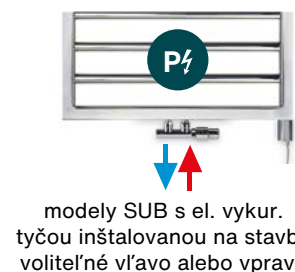

Teplododná prevádzka:
montáž na stenu
(s privarenými prvkami
pre montážne konzoly)

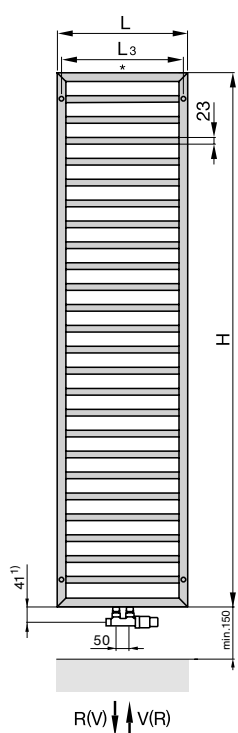

Teplododná prevádzka:
pre rozdelenie priestoru
(špeciálna verzia bez vzadu
privarených prvkov pre konzoly) 2)

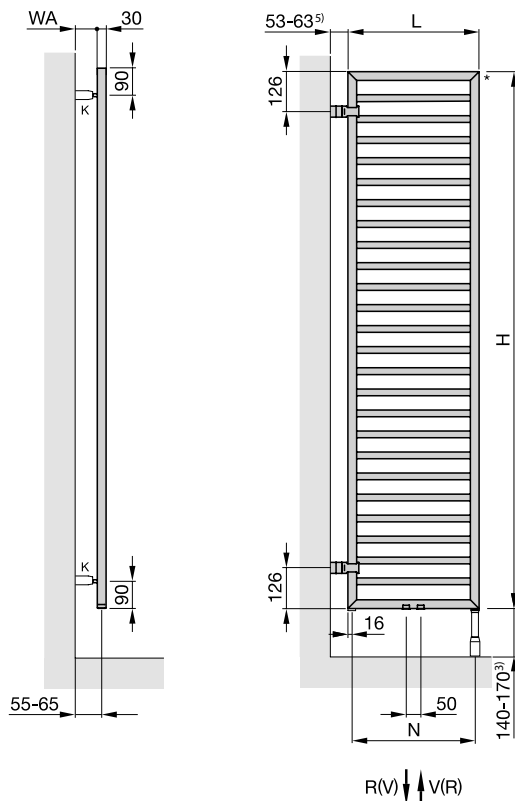

Kombinovaná prevádzka 5):
modely SUB s el. vykurov. tyčou
inštalovanou na stavbe (EL)

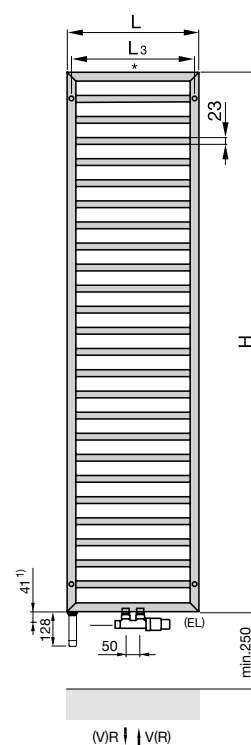

Elektrická prevádzka:
s elektrickou
vykurovacou tyčou IHC

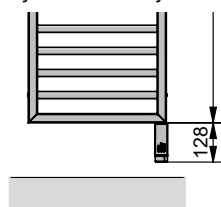

Elektrická prevádzka:
s elektrickou
vykurovacou tyčou IHD

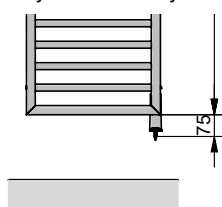

Elektrická prevádzka:
s elektrickou
vykurovacou tyčou IHE

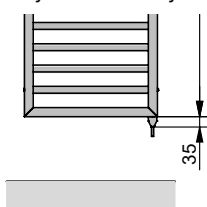

- 1) Uvedené rozmery platia len pri inštalácii s príslušenstvom Design Line, uvedeným v tomto katalógu na strane 122
- 2) Štandardné prevedenie nie je určené pre inštaláciu do priestoru
- 3) Pre inštaláciu s nožičkou so štandardnou dĺžkou
- 4) Celková výška vrátane vykurovacej tyče
- 5) Na vyžiadanie je možné dodať s konzolami s väčšou vzdialenosťou od steny (100 mm)

- H = stavebná výška
 H₁ = 30 mm
 L = stavebná dĺžka
 EL = pripojenie pre el. vykurov. tyč
 K = konzola
 V = prívod 1/2"
 R = spiatka 1/2"
 * = odvodušenie 1/2"
 N = rozteč pripojenia
 WA = vzdialenosť od steny 40-50 mm
 L₃ = rozteč upevnenia, L - 30 mm

Rozmery v mm

2) Príplatok za špeciálne prevedenie pre rozdelenie priestoru (bez vzadu navarených montážnych prvkov)

Objednávacie číslo	Cena €
RD63*	344,14
RD62*	266,43

* Oznacenie sady RD63 alebo RD62 je nutné uviesť v objednávacom kóde radiátora. Napr. SUB-180-060-0523-RD62



Zehnder Forma Asym

Príjemné teplo a uvoľnená atmosféra v kúpeľni. Vďaka vpravo alebo vľavo umiestneným vodorovným rúrkam a ich väčšej vzdialenosti od steny možno uteráky pohodlne nasunúť zo strany a to v akejkol'vek výške radiátora. K dispozícii pre teplovodné, kombinované alebo čisto elektrické vykurovanie vo všetkých farebných odtieňoch Zehnder.

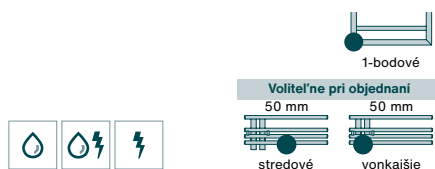

Výnimočne pohodlné zavesenie uterákov zo strany

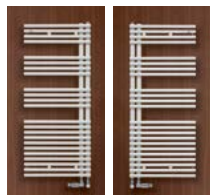

Pre rôzne dispozície kúpeľne - ľavé alebo pravé prevedenie



Elektrická vykurovací tyč IHD vo farbe radiátora



Voliteľne so stredovým pripojením



K dodaniu v dĺžke 50, 60 cm a 3 výškach



Biela a 46 farebných odtieňov



Kompletná ponuka radiátorov na www.zehnder.sk



Zehnder Forma Asym

Akcia Colours free

Prehľad modelov

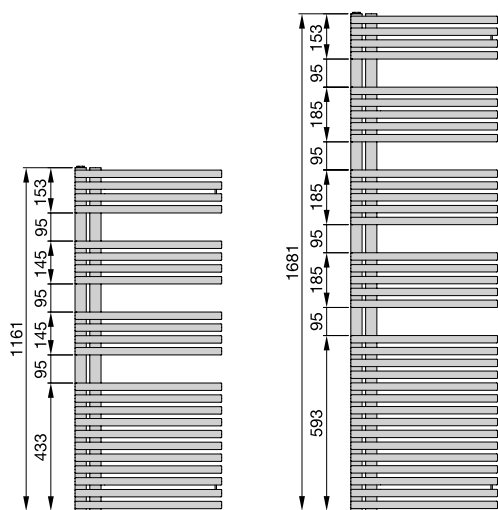

Popis výrobku

- presné oceľové rúrky, dokonale zvarené metódou krížového zvarovania bez viditeľných zvarových spojov
- vodorovné okrúhle rúrky \varnothing 25 mm, zvislé okrúhle rúrky \varnothing 38 mm
- vysoké tepelné výkony vďaka vnútornej konštrukcii, merané podľa EN 442 s označením CE
- prevedenie s vonkajším alebo stredovým pripojením s roztečou 50 mm
- pre teplovodné, kombinované alebo čisto elektrické vykurovanie

Technické údaje

Prevádzkový pretlak max. 10 bar
Prevádzková teplota max. 95 °C

Rozsah dodávky pre teplovodnú prevádzku

- základná a vrchná prášková farba
- vonkajšie pripojenie 2x 1/2" s roztečou 50 mm pre prívod a spätočku alebo pre kombinované vykurovanie stredové pripojenie 2x 1/2" s roztečou 50 mm s možnosťou inštalácie el. vykurovacie tyče vo vonkajšej zvislej rúrke
- odvzdušňovací ventil 1/2" a 1 záslepka 1/2"
- montážna sada vo farbe radiátora
- balenie v celistvom kartóne

Ceny a technické údaje

Pre teplovodnú alebo kombinovanú prevádzku s vonkajším pripojením 50 mm



Prevedenie lakované

Model	Model	H mm	L mm	Tepelný výkon EN 442 ^② Watt	Exp. n	Výkon el. vykur. tyče Watt ^③	V dm ³	M kg	Cena biela + farby Akcia Colours free ^② €	Cena ^① farby Kat. 1 €	Cena ^① farby Kat. 2 €
Prevedenie pravé	Prevedenie ľavé										
LFAR-120-050	LFAL-120-050	1161	496	547	1,26	300	7,0	12,1	454,77	568,46	764,92
LFAR-150-050	LFAL-150-050	1441	496	672	1,28	600	8,8	15,0	547,36	684,20	880,66
LFAR-170-050	LFAL-170-050	1681	496	778	1,27	600	10,1	17,1	609,10	761,37	957,83
LFAR-120-060	LFAL-120-060	1161	596	628	1,26	600	8,0	13,8	477,40	596,73	793,20
LFAR-150-060	LFAL-150-060	1441	596	772	1,29	600	10,0	17,2	573,71	717,13	913,59
LFAR-170-060	LFAL-170-060	1681	596	894	1,27	900	11,4	19,6	637,90	797,38	993,85

Modely zvýraznené červenou v bielej farbe štandardne skladom v Zehnder Group s dodaním už do 14 pracovných dní.

Pre teplovodnú alebo kombinovanú prevádzku so stredovým pripojením 50 mm



Prevedenie lakované

Model	Model	H mm	L mm	Tepelný výkon EN 442 ^② Watt	Exp. n	Výkon el. vykur. tyče Watt ^③	V dm ³	M kg	Cena biela + farby Akcia Colours free ^② €	Cena ^① farby Kat. 1 €	Cena ^① farby Kat. 2 €
Prevedenie pravé	Prevedenie ľavé										
LFAR-120-050-05	LFAL-120-050-05	1161	496	547	1,26	300	7,0	12,1	513,80	642,23	838,70
LFAR-150-050-05	LFAL-150-050-05	1441	496	672	1,28	600	8,8	15,0	609,00	761,23	957,70
LFAR-170-050-05	LFAL-170-050-05	1681	496	778	1,27	600	10,1	17,1	672,47	840,59	1.037,06
LFAR-120-060-05	LFAL-120-060-05	1161	596	628	1,26	600	8,0	13,8	537,05	671,32	867,79
LFAR-150-060-05	LFAL-150-060-05	1441	596	772	1,29	600	10,0	17,5	636,07	795,10	991,56
LFAR-170-060-05	LFAL-170-060-05	1681	596	894	1,27	900	11,4	19,6	702,08	877,62	1.074,09

① Prehľad farieb uvedený na strane 137 ② Detaily Akcie Colours free uvedené na strane 136

③ Tepelný výkon meraný podľa EN 442, ΔT 50 K (75/65/20 °C)

Ceny a technické údaje SK 01/2026 · Odporúčané maloobchodné ceny v € s DPH

Pre čisto elektrickú prevádzku



Prevedenie lakované s el. vykurovacou tyčou IHC/IHD/IHE

Model ³⁾	H ⁴⁾ mm	L mm	Výkon el. vykur. tyče Watt	Cena biela + farby Akcia Colours free ²⁾ €			Cena ¹⁾ farby Kat. 1 €			Cena ¹⁾ farby Kat. 2 €		
				IHC (CZ)	IHD (DZ)	IHE (AZ)	IHC (CZ)	IHD (DZ)	IHE (AZ)	IHC (CZ)	IHD (DZ)	IHE (AZ)
Jednoradé, pravé												
LFASR120050E_D	1161	496	400	979,15	979,15	678,64	1.156,19	1.156,19	838,72	1.352,66	1.352,66	1.035,19
LFASR150050E_D	1441	496	600	1.133,75	1.133,75	800,85	1.346,86	1.346,86	991,50	1.543,33	1.543,33	1.187,97
LFASR170050E_D	1681	496	900	1.235,12	1.235,12	890,52	1.472,24	1.472,24	1.102,22	1.668,70	1.668,70	1.298,68
LFASR120060E_D	1461	596	600	1.024,81	1.024,81	708,50	1.210,66	1.210,66	876,06	1.407,13	1.407,13	1.072,52
LFASR150060E_D	1441	596	900	1.174,80	1.174,80	843,79	1.398,12	1.398,12	1.043,79	1.594,58	1.594,58	1.240,26
LFASR170060E_D	1681	596	900	1.279,96	1.279,96	928,54	1.528,31	1.528,31	1.149,74	1.724,77	1.724,77	1.346,21
Jednoradé, ľavé												
LFASL120050E_D	1161	496	400	979,15	979,15	678,64	1.156,19	1.156,19	838,72	1.352,66	1.352,66	1.035,19
LFASL150050E_D	1441	496	600	1.133,75	1.133,75	800,85	1.346,86	1.346,86	991,50	1.543,33	1.543,33	1.187,97
LFASL170050E_D	1681	496	900	1.235,12	1.235,12	890,52	1.472,24	1.472,24	1.102,22	1.668,70	1.668,70	1.298,68
LFASL120060E_D	1461	596	600	1.024,81	1.024,81	708,50	1.210,66	1.210,66	876,06	1.407,13	1.407,13	1.072,52
LFASL150060E_D	1441	596	900	1.174,80	1.174,80	843,79	1.398,12	1.398,12	1.043,79	1.594,58	1.594,58	1.240,26
LFASL170060E_D	1681	596	900	1.279,96	1.279,96	928,54	1.528,31	1.528,31	1.149,74	1.724,77	1.724,77	1.346,21

³⁾ Pre správny obj. kód doplňte do medzery správny kód vykurovacej tyče - Príklad: Model s vykurovacou tyčou IHC = LFASR170060E**CZ**D

Rozsah štandardnej dodávky pre čisto elektrickú prevádzku

- elektrická vykurovacia tyč podľa výberu:
 - a) integrovaná el. vykurovacia tyč IHC (biela, šedá, čierna), vstavaná štandardne v pravej zbernej rúrke s voliteľnými režimami prevádzky (vid' strana 130) s káblom a koncovkou do zásuvky
 - b) integrovaná el. vykurovacia tyč IHD vo farbe podľa prevedenia radiátora, vstavaná štandardne v pravej zbernej trubke s voliteľnými režimami prevádzky (vid' strana 128) s káblom a koncovkou do zásuvky
 - c) integrovaná el. vykurovacia tyč IHE, vstavaná štandardne v pravej zbernej rúrke, s káblom a koncovkou do zásuvky (vid' strana 131)
- priradenie farby vykurovacej tyče alebo kábla k farbám radiátorov uvedené na strane 135
- plnené nehorľavým vykurovacím médiom, mrazuvzdorným do - 10 °C
- montážna sada vo farbe radiátora
- balenie v celistvom kartóne, s označením CE

Dial'kové ovládanie pre el. vykurovacie tyče IHC a IHD

Model	Objednávacie číslo	Cena € A
Dial'kový ovládač RCE Easy	887970	97,21

⁴⁾ Celková výška vr. elektrickej vykur. tyče = uvedená výška radiátora + 128 mm pri IHC, + 75 mm pri IHD, + 50 mm pri IHE (35 mm krytka + 15 mm kábel)



El. vykurovacia tyč IHC



El. vykurovacia tyč IHD



El. vykurovacia tyč IHE

Tepl vodná prevádzka:
prevedenie pravé,
vonkajšie pripojenie 50 mm

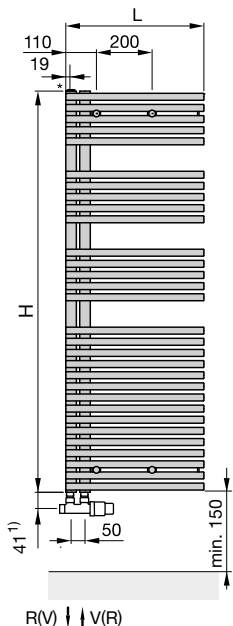

Tepl vodná prevádzka:
prevedenie ľavé,
stredové pripojenie 50 mm

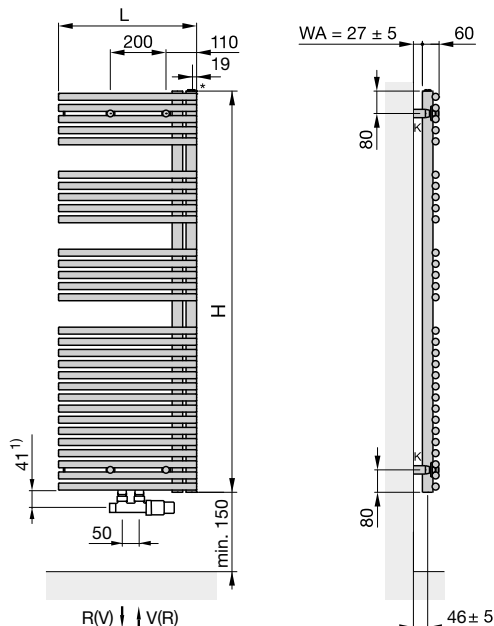

Kombinovaná prevádzka:
Prevedenie ľavé, stredové pripojenie
50 mm pre tepl vodné vykurovanie
s elektrickou vykurovacou
tyčou (na obr. IHC)
vo vonkajšej zvislej rúrke

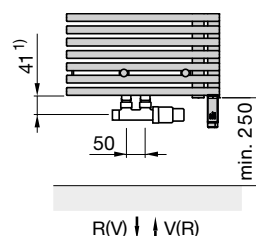

- H = stavebná výška
- H₁ = 128 mm (IHC)
- L = stavebná dĺžka
- K = konzola
- WA = vzdialenosť od steny
- V = prívod
- R = spätočka
- * = odvzdušnenie

Rozmery v mm

1) Uvedené rozmery platia iba pri inštalácii s príslušenstvom Design Line, uvedeným v tomto katalógu na strane 122
4) Celková výška vrátane elektrickej vykurovacej tyče

Elektrická prevádzka:
so vstavanou
el. vykurovacou tyčou IHC
prevedenie pravé

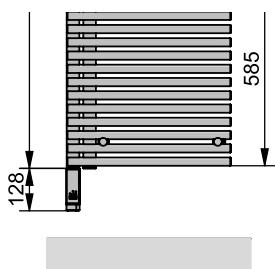

Elektrická prevádzka:
so vstavanou
el. vykurovacou tyčou IHD
prevedenie ľavé

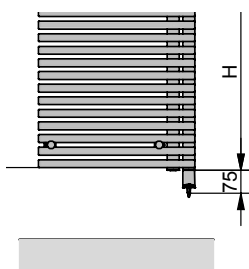

Elektrická prevádzka:
so vstavanou
el. vykurovacou tyčou IHE
prevedenie ľavé

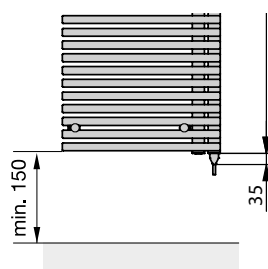

Typy na pripojenie

Špecifikácie príslušenstva s obj. číslami a cenami nájdete na str. 120-121

Pre tepl vodné vykurovanie

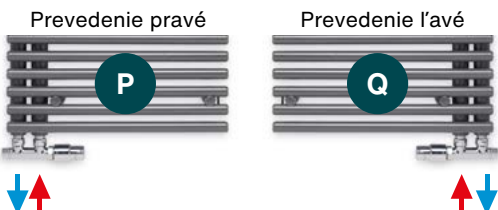

Pre tepl vodné vykurovanie môžete použiť aj radiátor Zehnder Forma Asym so stredovým pripojením

Pre kombinované vykurovanie

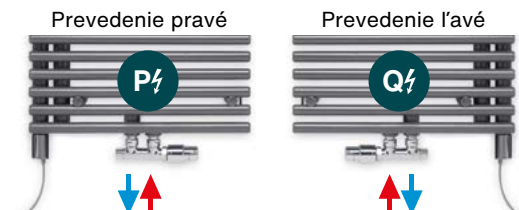

Pre kombinovanú prevádzku môžete použiť aj radiátor Zehnder Forma Asym s vonkajším pripojením (typ pripojenia YAI alebo WHX).



Symetrická variácia

Radiátory Zehnder Forma Asym majú aj svoju symetrickú variantu – radiátor Zehnder Forma Spa. Bohatý priestor na zavesovanie a vysušovanie uterákov aj tu zostáva zachovaný.

Viac informácií o symetrických modeloch na vyžiadanie u predajcov či na www.zehnder.sk

Zehnder Roda Duo

NOVINKA

Zehnder Roda Duo kombinuje jednoduchý, moderný dizajn s užívateľskou prívetivosťou. Asymetrický dizajn horizontálnych rúrok umožňuje pohodlné zavesenie uterákov z boku. Jednoduchá inštalácia v pravostrannej alebo ľavostrannej verzii. K dispozícii vo všetkých farbách z farebnej palety Zehnder.

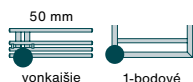
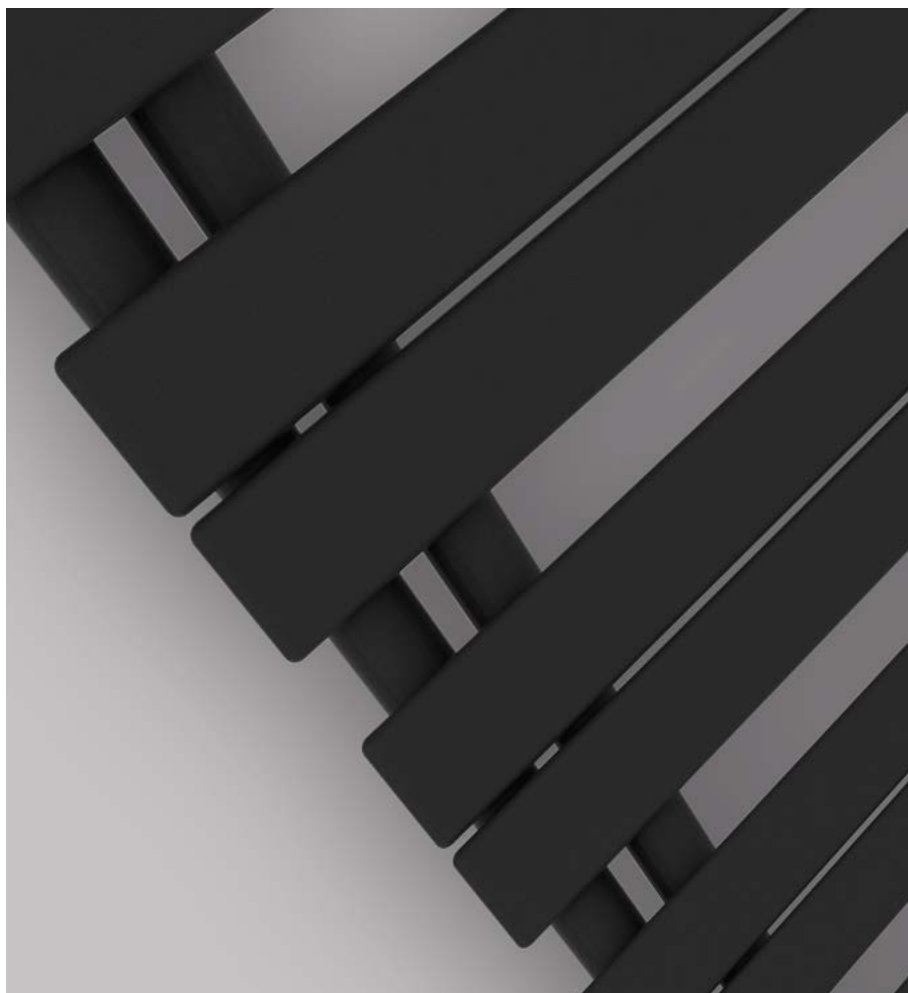

Nezvyčajný a moderný vzhľad



Praktické zavesenie uteráka z boku v ľubovoľnej výške



Pravé alebo ľavé prevedenie jednoduchým otočením pri inštalácii



Kombi. prevádzka s armatúrou Yucca s krát. krytkou a el. vykúr. tyčou IHE



K dispozícii v dĺžke 55 cm a 3 výškach



Biela a 26 farebných odtieňov



Kompletná ponuka radiátorov na www.zehnder.sk



Zehnder Roda Duo

Prehľad modelov

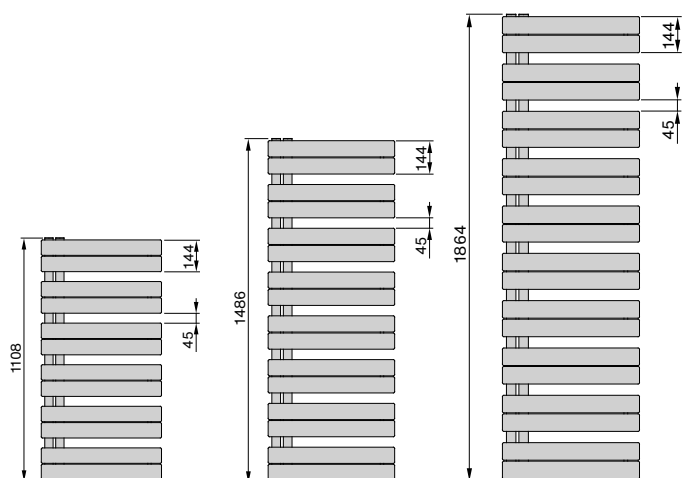

Popis výrobku

- presné oceľové rúrky, dokonale zvarané bez viditeľných zvarov
- vodorovné ploché rúrky 70 x 11 mm, vertikálne okrúhle rúrky \varnothing 38 mm
- Výkony merané podľa normy EN 442 s označením CE
- verzia s vonkajším pripojením s rozstupom 50 mm
- pravé/ľavé vyhotovenie sa určuje otočením telesa na mieste inštalácie

Technické údaje

Max. prevádzkový tlak 4 bar
Max. prevádzková teplota 110 °C

Rozsah dodávky pre teplovodnú prevádzku

- základná a vrchná prášková farba
- vonkajšie pripojenie 2x 1/2" s rozstupom 50 mm pre prívod a spätočku
- odvzdušňovací ventil 1/2"
- montážna sada vo farbe radiátora
- balenie v pevnej kartónovej krabici

Pre teplovodnú alebo kombinovanú prevádzku

Prevedenie lakované

Model	H mm	L mm	Tepelný výkon EN 442 ^③ Watt	Exp. n	Výkon el. vykúr. tyče Watt	V dm ³	M kg	Cena biela + farby Akcia Colours free ^② €	Cena ^① farby Kat. 1 €	Cena ^① farby Kat. 2 €
ROI-120-060	1108	550	525	1,25	300	6,4	13,5	468,79	585,98	777,47
ROI-150-060	1486	550	686	1,26	600	8,5	17,6	546,24	682,81	874,30
ROI-180-060	1864	550	837	1,27	600	10,5	21,8	623,20	779,01	970,49

Výkony merané podľa EN 442, ΔT 50 K (75/65/20 °C)

Príslušenstvo pre kombinovanú prevádzku – armatúra Yucca s krátkou krytkou:

Model	Objednávacie číslo	Cena €
Štandardné vyhotovenie, biela farba RAL 9016	976021	231,04
Krytka, farebná	976029	247,62
Adaptér pre inštaláciu, mosadz	976040	61,38



Kombinovaná prevádzka s armatúrou Yucca s krátkym krytom a elektrickou vykurovacou tyčou IHE

Príslušenstvo pre kombinovanú prevádzku – termostatická hlavica Design Line:

Model	Objednávacie číslo	Cena €
Term. hlavica Design Line, biela RAL 9016	841271	85,82
Term. hlavica Design Line, farebná	841279	98,78

Poznámka: Pre kombinovanú prevádzku – možnosť inštalácie elektrického vykurovacieho telesa IHE alebo IHC na mieste.

Poznámka: Ďalšie možnosti príslušenstva (armatúry, termostatické hlavy atď.) nájdete na strane 122.

Typy na pripojenie

Špecifikácie príslušenstva s obj. číslami a cenami nájdete na str. 120-121

Pre teplovodné vykurovanie



Pre kombinované vykurovanie



Pre kombinované vykurovanie môžete použiť aj pripojovaciu armatúru VHX

① Prehľad farieb uvedený na strane 137 ② Detaily Akcie Colours free uvedené na strane 136

③ Tepelný výkon meraný podľa EN 442, ΔT 50 K (75/65/20 °C)

Ceny a technické údaje SK 01/2026 · Odporúčané maloobchodné ceny v € s DPH

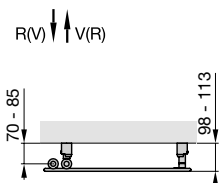
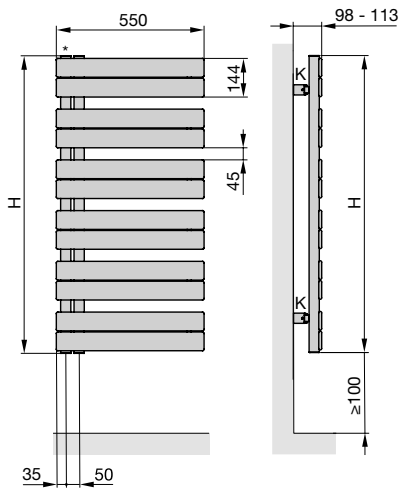
Teplovodná prevádzka:**Kombinovaná prevádzka:**

s armatúrou Yucca s krátkou krytkou
a s elektrickou vykurovacou tyčou IHE

Pohľad zozadu (od steny)

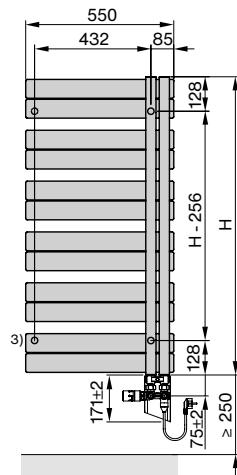

H = stavebná výška
V = prívod 1/2"
R = spätočka 1/2"
* = odvzdušnenie 1/2"
K = konzola

Rozmery v mm

3) V oblasti plochých rúrok je iba spodné upevnenie (t. j. celkom 3 montážne body na radiátor)

Zehnder Charleston Bar

S tradičným ocelovým článkovým radiátorom docielite, vďaka vysokému tepelnému výkonu, príjemného tepla aj vo veľkých kúpeľniach. Chrómované držiaky zaručia, že uteráky budú vždy po ruke a krásne suché. Vyhotovenie pre kúpeľne "Bar" je jedným z mnohých typov radiátorov Zehnder Charleston, využívaných predovšetkým pre vykurovanie obytných a verejných priestorov.



Prevedenie s bočným pripojením



Originál článkový radiátor, nadčasová elegancia

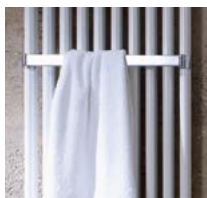

Chrómovaný držiak pre pohodlné sušenie uterákov

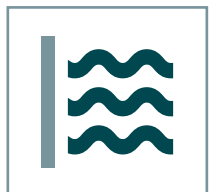

Vysoký tepelný výkon s príjemným sálavým teplom

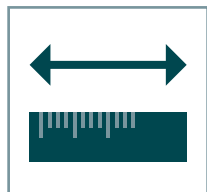

Riešenia pre každú situáciu - veľa rozmerov a prevedení



K dodaniu v dĺžke 50, 60, 70 a 75 cm a 4 výškach

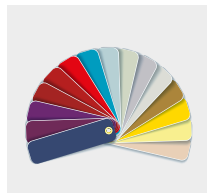

Biela a 46 farebných odtieňov, priehľadný lak Technoline

Kompletná ponuka radiátorov na www.zehnder.sk



Preskúmajte ponuku dizajnových radiátorov na bývanie a verejný priestor.



Zehnder Charleston Bar

Prehľad modelov

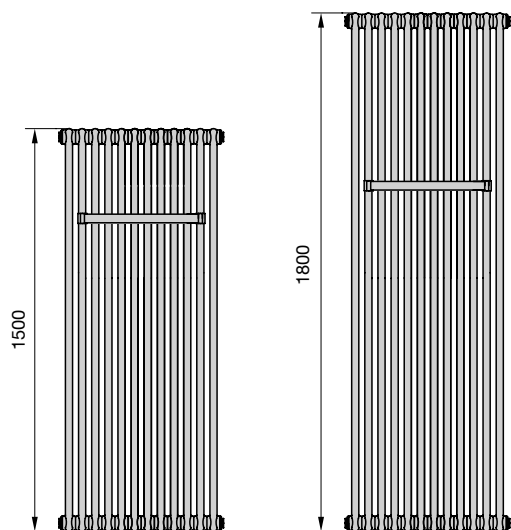

Popis výrobku

- článkový radiátor s držiakom na uterák s upevnením v ľubovoľnej výške
- okrúhle rúrky z ocele s Ø 25 mm spojené inovatívnou bezodpadovou laserovou technológiou zvárania
- spodné pripojenie stredové, rozteč 50 mm
- technológia laserového zvárania
- tepelné výkony merané podľa normy EN 442, s označením CE
- pre teplovodné vykurovanie

Technické údaje

Prevádzkový pretlak max. 10 bar
Prevádzková teplota max. 110 °C

Rozsah štandardnej dodávky pre teplovodnú prevádzku

- základná a vrchná prášková farba
- pripojenie stredové 2x 1/2"
- odvzdušňovací ventil 1/2" chróm
- montážna sada CVD vo farbe radiátora
- jeden chrómovaný držiak na uterák v dĺžke 412 mm pri radiátore s 10 a 12 článkami resp. 596 mm pri radiátore sa 14 a 16 článkami (ďalšie možno objednať zvlášť)
- balenie v celistvom kartóne

Ceny a technické údaje

Pre teplovodnú prevádzku



Prevedenie lakované s chrómovaným držiakom na uterák

Model	H mm	L mm	Tepelný výkon EN 442 ^③ Watt	Exp. n	Výkon el. vykur. tyče Watt	V dm ³	M kg	Cena biela RAL 9016 €	Cena ^① farby Kat. 1 €	Cena ^① farby Kat. 2 €
prevedenie 2-trubkové										
CPV2150-10	1492	485	1038	1,28	-	13,0	21,9	1.237,55	1.546,93	1.743,40
CPV2180-10	1792	485	1244	1,31	-	15,0	26,0	1.343,21	1.679,01	1.875,48
CPV2150-12	1492	577	1246	1,28	-	15,6	26,2	1.354,14	1.692,68	1.889,14
CPV2180-12	1792	577	1493	1,31	-	18,0	31,0	1.480,91	1.851,14	2.047,61
CPV2150-14	1492	669	1453	1,28	-	18,2	30,4	1.497,33	1.871,65	2.068,12
CPV2180-14	1792	669	1742	1,31	-	21,0	36,1	1.645,28	2.056,60	2.253,06
CPV2150-16	1492	761	1661	1,28	-	20,8	34,6	1.613,93	2.017,41	2.213,88
CPV2180-16	1792	761	1991	1,31	-	24,0	41,1	1.782,97	2.228,72	2.425,18
prevedenie 3-trubkové										
CPV3150-10	1500	485	1402	1,31	-	20,0	34,7	1.488,04	1.860,04	2.056,51
CPV3180-10	1800	485	1656	1,33	-	24,0	41,2	1.683,17	2.103,96	2.300,42
CPV3150-12	1500	577	1683	1,31	-	24,0	41,3	1.654,72	2.068,39	2.264,86
CPV3180-12	1800	577	1987	1,33	-	28,8	49,1	1.888,92	2.361,16	2.557,61
CPV3150-14	1500	669	1963	1,31	-	28,0	47,8	1.848,03	2.310,04	2.506,51
CPV3180-14	1800	669	2318	1,33	-	33,6	56,9	2.121,25	2.651,56	2.848,03
CPV3150-16	1500	761	2243	1,31	-	32,0	54,4	2.014,73	2.518,41	2.714,87
CPV3180-16	1800	761	2650	1,33	-	38,4	64,7	2.326,99	2.908,74	3.105,21

Príslušenstvo (objednáva sa zvlášť)	Obj. číslo chróm	Cena € chróm	Obj. číslo biely	Cena € biely	Obj. číslo farebný	Cena € farebný
Držiak na uterák Charleston, stav. dĺžka 366 mm (max. 9 článkov)	966018	227,65	966011	200,88	966019	200,88
Držiak na uterák Charleston, stav. dĺžka 412 mm (max. 10 článkov)	-	-	458201	200,88	458209	200,88
Držiak na uterák Charleston, stav. dĺžka 596 mm (max. 14 článkov)	-	-	458211	216,05	458219	216,05
Držiak na uterák Charleston, stav. dĺžka 918 mm (max. 20 článkov)	966028	244,86	966021	216,05	966029	216,05

Pozn. Tyč držiaka sa na mieste skratí podľa počtu článkov radiátora.

① Prehľad farieb uvedený na strane 137

③ Tepelný výkon meraný podľa EN 442, ΔT 50 K (75/65/20 °C)

Ceny a technické údaje SK 01/2026 · Odporúčané maloobchodné ceny v € s DPH

Teplovodná prevádzka:
s pripojovacou sadou
Design Line, set P

2-trubkové

3-trubkové

Teplovodná prevádzka:
špeciálne prevedenie s bočným pripojením ³⁾

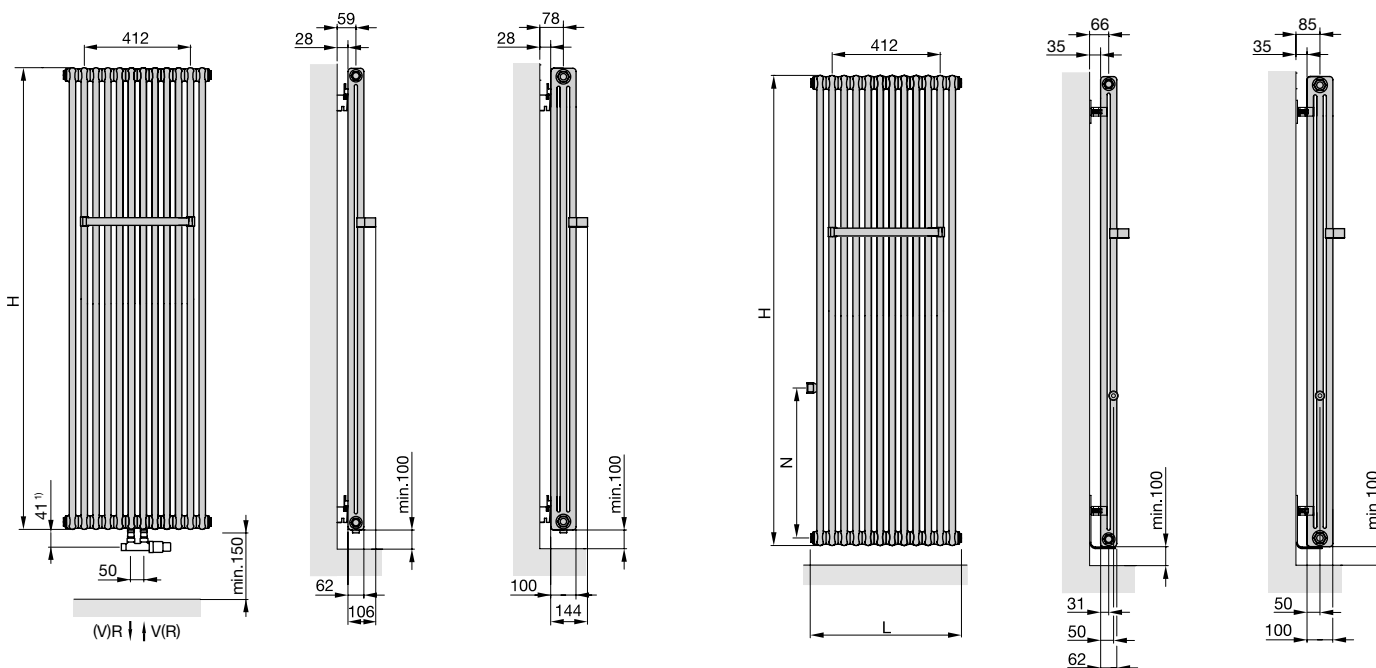

- H = stavebná výška
- L = stavebná dĺžka vrátane zátky
- V = prívod
- R = spiatka
- N = 450, 550, 500, 600, 619, 700, 800, 819, 850, 900
(nutné špecifikovať pri objednaní požadovanú rozteč pripojenia, štandardne 800 mm)

3) Poznámky ku špeciálnemu prevedeniu s bočným pripojením

- Za príplatok 241,92 €
- Jednostranné, ľahko prístupné. možnosť voľby pripojenia vľavo / vpravo s roztečou 450, 550, 500, 600, 619, 700, 800, 819, 850, 900 mm (nutné špecifikovať pri objednaní, štandardne s roztečou 800 mm)
- Dodávané s montážnou sadou EasyFix (SMB2T)

Rozmery v mm

¹⁾ Uvedené rozmery platia iba pri inštalácii s príslušenstvom Design Line, uvedeným v tomto katalógu na strane 122

Oceľové článkové radiátory Zehnder Charleston Retrofit

Zehnder Charleston, originálny článkový radiátor, ponúka komfortné teplo, vysokú účinnosť a nadčasový design. Vďaka neustálemu vývoju od roku 1930 je dokonalým spojením tradičnej a modernej technológie.

Optimálna tepelná regulácia vďaka rýchlejšej reakcii na zmenu teplôt a vysokému podielu sálavého tepla. Jednoduchá inštalácia. V požadovanom počte článkov a farbe.

Zvýhodnené ceny produktového radu Charleston Retrofit. Vybrané modely skladom u veľkoobchodov.

www.zehnder.cz/cs/designove-radiatory/zehnder-charleston



Typy na pripojenie

Špecifikácie príslušenstva s obj. číslami a cenami nájdete na str. 120-121

Pre teplovodné vykurovanie

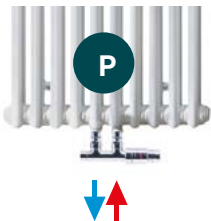

Zehnder Klaro

Designový radiátor Zehnder Klaro pôsobí silným dojmom vďaka svojmu prepracovanému designu z guľatých vodorovných a zvislých rúrok, dokonale zvarovaných bez viditeľných zvarových spojov. Hodí sa pre sušenie uterákov a vzhľadom k vysokému tepelnému výkonu taktiež pre vykurovanie kúpeľní. V kombinácii s el. vykurovacou tyčou umožňuje kombinovanú alebo čisto elektrickú revádzku.

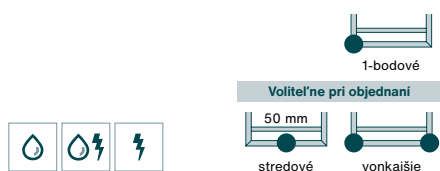

Pôsobivý design z guľatých vodorovných a zvislých rúrok



Elektrická prevádzka s novou vykurovacou tyčou IHC



Vysoký tepelný výkon pre vyhriatie aj väčšej kúpeľne



Výnimočne široká ponuka v šírke 45, 50, 60, 75 cm a 4 výškach

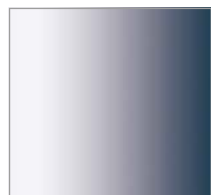

Chróm



Biela a 46 farebných odtieňov



Kompletná ponuka radiátorov na www.zehnder.sk



Zehnder Klaro

Akcia Colours free

Prehľad modelov

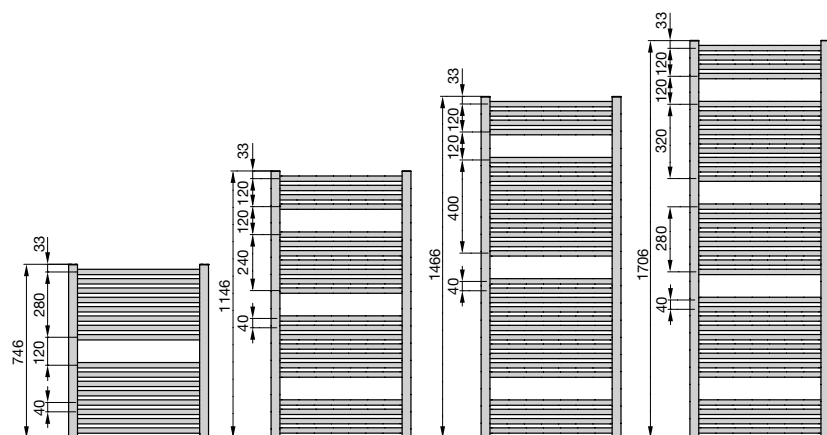

Popis výrobku

- presné oceľové rúrky, dokonale zvarené laserovým zvaraním bez viditeľných zvarových spojov
- vodorovné okrúhle rúrky \varnothing 23 mm, zvislé okrúhle rúrky \varnothing 38 mm
- vysoké tepelné výkony merané podľa EN 442 s označením CE
- prevedenie s vonkajším pripojením
- pre teplovodné, kombi. alebo čisto el. vykurovaní

Technické údaje

Prevádzkový pretlak max. 11,5 bar
Prevádzková teplota max. 120 °C

Rozsah dodávky pre teplovodnú prevádzku

- základná a vrchná prášková farba alebo vysoko akostný chrómovaný povrch
- vonkajšie pripojenie 2x 1/2" vo zvislých rúrkach pre prívod a spätočku alebo pre kombinované vykurovanie s 1-bod. armatúrou vľavo a el. vykurovacou tyčou vpravo
- odvzdušňovací ventil 1/2" a 1 záslepka 1/2"
- montážna sada vo farbe radiátora
- balenie v celistvom kartóne

Ceny a technické údaje

Pre teplovodnú alebo kombinovanú prevádzku



Prevedenie lakované so stredovým pripojením 50 mm

Model	H ⁴⁾ mm	L mm	Tepelný výkon EN 442 ³⁾ Watt	Exp. n	Výkon el. vykur. tyče Watt	V dm ³	M kg	Cena biela + farby Akcia Colours free ²⁾ €	Cena ¹⁾ farby Kat. 1 €	Cena ¹⁾ farby Kat. 2 €
ZSL-080-045-05	746	450	354	1,25	300	3,6	5,7	284,23	350,24	546,70
ZSL-120-045-05	1146	450	521	1,27	300	5,4	8,6	327,07	403,78	600,25
ZSL-080-050-05	746	500	388	1,25	300	3,8	6,1	292,57	360,66	557,13
ZSL-120-050-05	1146	500	571	1,26	300	5,8	9,2	337,02	416,24	612,70
ZSL-150-050-05	1466	500	716	1,28	600	7,4	11,2	393,97	487,41	683,88
ZSL-170-050-05	1706	500	824	1,30	600	8,5	12,5	438,35	602,79	739,35
ZSL-080-060-05	746	600	455	1,26	300	4,3	7,0	304,99	376,20	572,66
ZSL-120-060-05	1146	600	670	1,26	600	6,6	10,1	355,20	438,95	635,42
ZSL-150-060-05	1466	600	839	1,28	600	8,5	12,6	412,95	511,14	707,61
ZSL-170-060-05	1706	600	966	1,28	900	9,6	14,5	463,72	574,62	771,09
ZSL-170-075-05	1706	750	1207	1,29	1200	11,1	17,6	486,28	594,80	799,25

Prevedenie lakované s vonkajším pripojením

Model	H mm	L mm	Tepelný výkon EN 442 ³⁾ Watt	Exp. n	Výkon el. vykur. tyče Watt	V dm ³	M kg	Cena biela + farby Akcia Colours free ²⁾ €	Cena ¹⁾ farby Kat. 1 €	Cena ¹⁾ farby Kat. 2 €
ZSL-080-045	746	450	354	1,25	300	3,6	5,4	264,03	330,05	526,51
ZSL-120-045	1146	450	521	1,27	300	5,4	8,1	306,87	383,59	580,06
ZSL-080-050	746	500	388	1,25	300	3,8	5,8	272,37	340,46	536,93
ZSL-120-050	1146	500	571	1,26	300	5,8	8,7	316,84	396,05	592,52
ZSL-150-050	1466	500	716	1,28	600	7,4	10,9	373,77	467,23	663,68
ZSL-170-050	1706	500	824	1,30	600	8,5	12,2	418,16	522,70	719,17
ZSL-080-060	746	600	455	1,25	300	4,3	6,7	284,81	356,00	552,47
ZSL-120-060	1146	600	670	1,26	600	6,6	9,8	335,00	418,77	615,23
ZSL-150-060	1466	600	839	1,28	600	8,5	12,3	392,75	490,94	687,41
ZSL-170-060	1706	600	966	1,28	900	9,6	14,2	443,54	554,42	750,89
ZSL-170-075	1706	750	1207	1,29	1200	11,1	17,3	466,08	582,59	779,06

① Prehľad farieb uvedený na strane 137 ② Detaily Akcie Colours free uvedené na strane 136

③ Tepelný výkon meraný podľa EN 442, ΔT 50 K (75/65/20 °C)

Ceny a technické údaje SK 01/2026 · Odporúčané maloobchodné ceny v € s DPH

Prevedenie chrómované s vonkajším alebo stredovým pripojením 50 mm

Model vonkajšie pripojenie	Model stredové pripojenie	H mm	L mm	Tepelný výkon EN 442 ³⁾ Watt	Exp. n	Výkon el. vykur. tyče Watt	V dm ³	M kg	Cena vonkajšie prip. €	Cena stred. prip. €
ZSLC-080-050	ZSLC-080-050-05	746	500	283	1,25	-	3,8	5,8	942,54	962,72
ZSLC-120-050	ZSLC-120-050-05	1146	500	368	1,27	300	5,8	8,7	1.108,81	1.129,00
ZSLC-150-050	ZSLC-150-050-05	1466	500	475	1,25	300	7,4	10,5	1.369,29	1.389,48
ZSLC-170-050	ZSLC-170-050-05	1706	500	601	1,26	600	8,5	12,2	1.452,41	1.472,61
ZSLC-080-060	ZSLC-080-060-05	746	600	332	1,28	300	4,3	6,7	996,20	1.016,40
ZSLC-120-060	ZSLC-120-060-05	1146	600	489	1,30	300	6,6	9,8	1.171,93	1.192,13
ZSLC-150-060	ZSLC-150-060-05	1466	600	560	1,26	300	8,5	12,3	1.484,39	1.504,59
ZSLC-170-060	ZSLC-170-060-05	1706	600	705	1,26	600	9,6	14,2	1.570,37	1.590,56

Pre čisto elektrickú prevádzku**Prevedenie lakované** s el. vykurovacou tyčou IHC/IHE

Model ³⁾	H ⁴⁾ mm	L mm	Výkon el. vykur. tyče Watt	Cena biela + farby Akcia Colours free ²⁾ €		Cena ¹⁾ farby Kat. 1 €		Cena ¹⁾ farby Kat. 2 €	
				IHC (CZ)	IHE (AZ)	IHC (CZ)	IHE (AZ)	IHC (CZ)	IHE (AZ)
ZLSS080045E_D	746	450	300	470,28	345,79	540,81	397,67	737,31	594,16
ZLSS080050E_D	746	500	300	479,45	354,12	551,37	420,88	747,86	617,39
ZLSS120050E_D	1146	500	400	669,01	462,54	769,34	547,74	965,85	744,25
ZLSS150050E_D	1466	500	600	699,56	504,89	804,51	599,33	1.001,01	795,83
ZLSS170050E_D	1706	500	600	823,36	583,35	946,85	691,78	1.143,36	888,28
ZLSS080060E_D	746	600	400	493,09	366,52	567,04	421,52	763,55	618,03
ZLSS120060E_D	1146	600	600	689,05	480,75	792,40	552,86	988,91	749,35
ZLSS150060E_D	1466	600	600	720,50	523,89	828,56	602,45	1.025,07	798,96
ZLSS170060E_D	1706	600	900	851,28	608,75	978,99	700,05	1.175,50	896,56

³⁾ Pre správny obj. kód doplňte do medzery správny kód vykurovacej tyče - Príklad: Model s vykurovacou tyčou IHC = ZLSS170060E**CZ**D

Rozsah štandardnej dodávky pre čisto elektrickú prevádzku

- elektrická vykurovacia tyč podľa výberu:
 - integrovaná el. vykurovacia tyč IHC (biela, šedá, čierna), vstavaná štandardne v pravej zbernej rúrke s voliteľnými režimami prevádzky (vid'. strana 130) s káblom a koncovkou do zásuvky
 - integrovaná el. vykurovacia tyč IHE, vstavaná štandardne v pravej zbernej rúrke, s káblom a koncovkou do zásuvky (vid'. strana 131)
- priradenie farby vykurovacej tyče alebo kábla k farbám radiátorov uvedené na strane 135
- plnené nehorľavým vykurovacím médiom, mrazuvzdorným do - 10 °C
- montážna sada vo farbe radiátora
- balenie v celistvom kartóne, s označením CE

⁴⁾ Celková výška vr. elektrickej vykur. tyče = uvedená výška radiátora + 128 mm pri IHC, + 50 mm pri IHE (35 mm krytka + 15 mm kábel)

Tipy na pripojenie

Špecifikácie príslušenstva s obj. číslami a cenami nájdete na str. 120-121

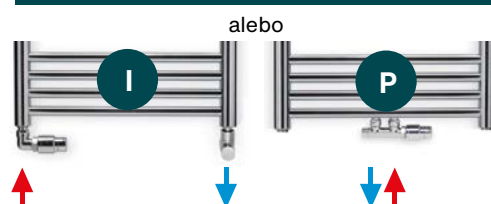
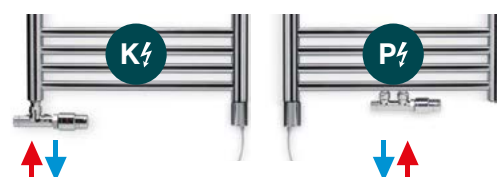
Pre teplovodné vykurovanie**Pre kombinované vykurovanie**

Teplovodná prevádzka:

montáž na stenu vonkajšie pripojenie

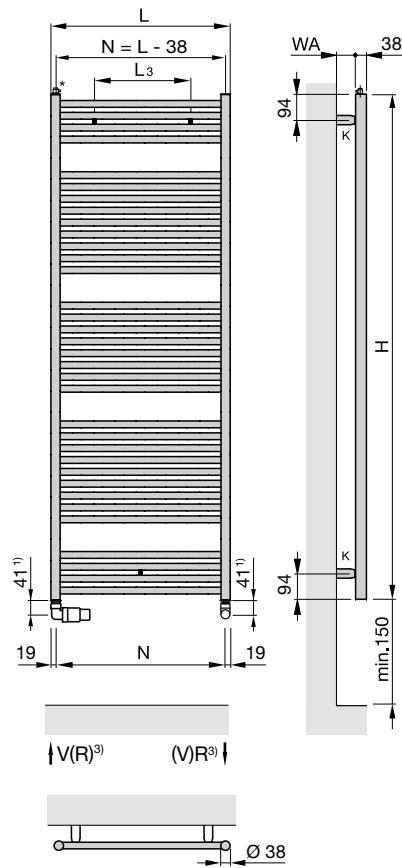

Teplovodná a kombinovaná prevádzka:

montáž na stenu stredové pripojenie

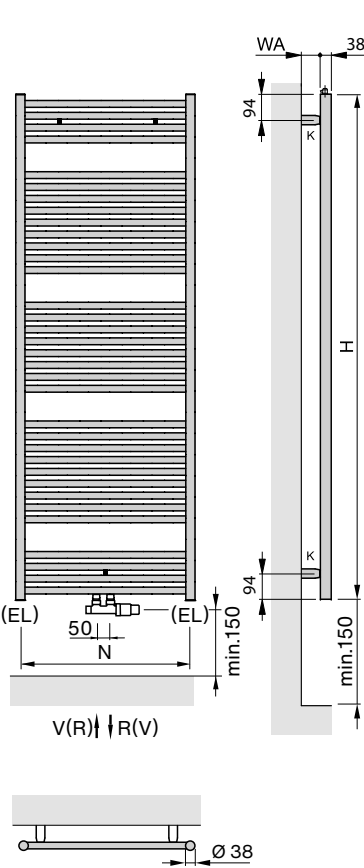

Elektrická prevádzka:

so vstavanou
el. vykurovacou tyčou IHC

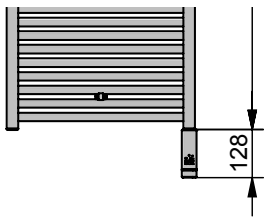

Elektrická prevádzka:

so vstavanou
el. vykurovacou tyčou IHE

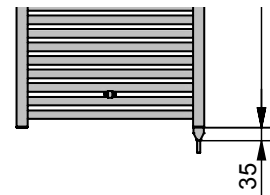

- H = výška
- L = dĺžka
- K = konzola
- WA = vzdialenosť od steny 51 - 61 mm
- V = prívod 1/2"
- R = spiatočka 1/2"
- * = odvzdušňovací ventil 1/2"
- EL = pripojenie pre el. vykurovaciu tyč
- N = rozteč pripojenia = L - 38 mm
- L₃ = rozteč konzol = L - 200 mm

Rozmery v mm

¹⁾ Uvedené rozmery platia iba pri inštalácii s príslušenstvom Design Line, uvedeným v tomto katalógu na strane 122

³⁾ Zmena prívodu / spiatočky otočením radiátora

⁴⁾ Celková výška vrátane elektrickej vykurovacej tyče

Čistota bez plesne

Nepodceňujte vlhkosť v kúpeľni. Krásnu a hygienicky čistú kúpeľňu bez zašlých škár, plesne a zatuchnutého zápachu je možné dlhodobo udržať iba kvalitným vetraním. S riadeným vetraním Zehnder zostávajú kúpeľne svieže navždy.



Viac informácií
o vetraní

Zehnder Vision

Klasický tvar kúpeľňového radiátora s rúrkami štvorcového prierezu. Čistý tvar s jemnými štíhlymi líniami sa výborne hodí do každej modernej kúpeľne. Špičkové remeselné spracovanie Vás nadchne. Praktické otvory a montážne konzoly umiestnené na zvislých rúrkach umožňujú pohodlné zavesenie a sušenie uterákov. Designový radiátor Zehnder Vision je vhodný pre teplovodnú aj kombinovanú prevádzku.

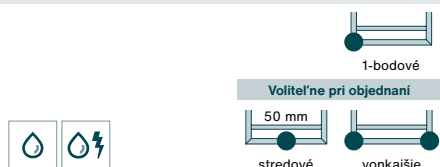

Čistý tvar s rúrkami štvorcového prierezu, jemné štíhle línie



Pohodlné zavesenie uterákov, konzola na ráme



Flexibilná inštalácia s novým stredovým pripojením 50 mm



K dodaniu v dĺžke 50 a 60 cm a 4 výškach



Chróm



Biela a 46 farebných odtieňov



Kompletná ponuka radiátorov na www.zehnder.sk



Zehnder Vision

Akcia Colours free

Prehľad modelov

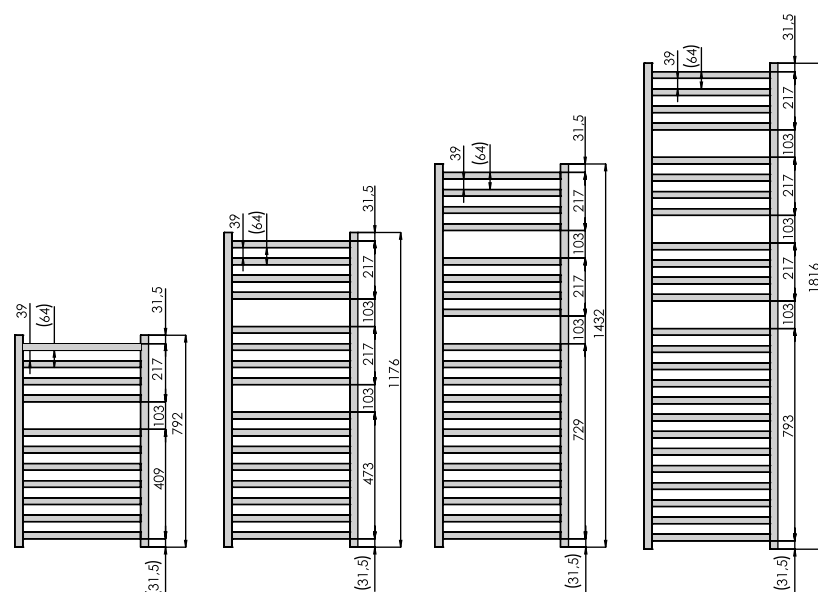

Popis výrobku

- presné oceľové rúrky štvorcového prierezu, dokonale zvarené bez viditeľných zvarových spojov
- vodorovné rúrky 25 x 25 mm, zvislé zberné rúrky 30 x 30 mm
- tepelné výkony merané podľa EN 442 s označením CE
- prevedenie s vonkajším pripojením
- pre teplovodné alebo kombinované vykurovanie

Technické údaje

Prevádzkový pretlak max. 10 bar
Prevádzková teplota max. 120 °C

Rozsah dodávky pre teplovodnú prevádzku

- základná a vrchná prášková farba RAL 9016 alebo vysoko akostný chrómovaný povrch
- vonkajšie pripojenie 4x 1/2" pre prívod a spiatočku, odvzdušňovací ventil a záslepku
- prevedenie so stredovým pripojením: 2x 1/2" pre prívod a spiatočku s roztečou 50 mm a 2x 1/2" vonkajšie pripojenie pre prívod a spiatočku alebo vykurovaciu tyč
- 1x záslepka 1/2", 1x odvzdušňovací ventil 1/2"
- 3x záslepka 1/2" pre prevedenie so stredovým pripojením
- montážna sada vo farbe radiátora
- balenie v celistvom kartóne

Ceny a technické údaje

Pre teplovodnú alebo kombinovanú prevádzku 2)



Prevedenie lakované so stredovým pripojením 50 mm

Model	H mm	L mm	Tepelný výkon EN 442 ^③ Watt	Exp. n	Výkon el. vykur. tyče Watt	V dm ³	M kg	Cena biela + farby Akcia Colours free [ⓐ] €	Cena [ⓐ] farby Kat. 1 €	Cena [ⓐ] farby Kat. 2 €
QV-080-050-05	792	500	338	1,27	300	3,7	6,6	286,15	357,70	501,31
QV-120-050-05	1176	500	503	1,27	300	5,4	9,6	354,17	442,71	586,33
QV-140-050-05	1432	500	611	1,26	600	6,6	11,8	404,49	505,60	649,22
QV-180-050-05	1816	500	773	1,26	600	8,3	14,8	472,48	590,60	734,21
QV-080-060-05	792	600	395	1,27	300	4,3	7,6	309,26	386,58	530,19
QV-120-060-05	1176	600	587	1,27	600	6,2	11,0	385,43	481,79	625,41
QV-140-060-05	1432	600	714	1,26	600	7,6	13,6	446,66	558,32	701,94
QV-180-060-05	1816	600	903	1,26	900	9,6	17,1	502,42	628,03	771,64

2) Pre kombinovanú prevádzku je možné použiť elektrickú vykurovaciu tyč IHE, IHD alebo IHC.

Prevedenie lakované s vonkajším pripojením

Model	H mm	L mm	Tepelný výkon EN 442 ^③ Watt	Exp. n	Výkon el. vykur. tyče Watt	V dm ³	M kg	Cena biela + farby Akcia Colours free [ⓐ] €	Cena [ⓐ] farby Kat. 1 €	Cena [ⓐ] farby Kat. 2 €
QV-080-050	792	500	374	1,24	300	3,7	6,6	259,31	324,13	467,74
QV-120-050	1176	500	541	1,26	300	5,4	9,6	329,03	411,28	554,89
QV-140-050	1432	500	653	1,26	600	6,6	11,8	380,60	475,74	619,35
QV-180-050	1816	500	819	1,27	600	8,3	14,8	450,32	562,90	706,51
QV-080-060	792	600	434	1,25	300	4,3	7,6	283,01	353,77	497,39
QV-120-060	1176	600	628	1,27	600	6,2	11,0	361,08	451,35	594,96
QV-140-060	1432	600	757	1,27	600	7,6	13,6	423,80	529,75	673,36
QV-180-060	1816	600	951	1,28	900	9,6	17,1	480,97	601,20	744,81

2) Pre kombinovanú prevádzku je možné použiť elektrickú vykurovaciu tyč IHE, IHD alebo IHC.

A Akciová cena platná po dobu platnosti tohto cenníka

① Prehľad farieb uvedený na strane 137 ② Detaily Akcie Colours free uvedené na strane 136

③ Tepelný výkon meraný podľa EN 442, ΔT 50 K (75/65/20 °C)

Ceny a technické údaje SK 01/2026 · Odporúčané maloobchodné ceny v € s DPH

Prevedenie chrómované s vonkajším alebo stredovým pripojením 50 mm

Model vonkajšie pripojenie	Model stredové pripojenie	H mm	L mm	Tepelný výkon EN 442® Watt	Exp. n	Výkon el. vykur. tyče Watt	V dm ³	M kg	Cena vonkajšie prip. €	Cena stred. prip. €
QVC-080-050	QVC-080-050-05	792	500	219	1,31	-	3,7	6,6	617,89	751,76
QVC-120-050	QVC-120-050-05	1176	500	326	1,27	300	5,4	9,6	829,62	963,50
QVC-140-050	QVC-140-050-05	1432	500	397	1,31	300	6,6	11,8	974,55	1.108,43
QVC-180-050	QVC-180-050-05	1816	500	504	1,3	300	8,3	14,8	1.067,98	1.201,86
QVC-080-060	QVC-080-060-05	792	600	256	1,31	300	4,3	7,6	690,40	824,27
QVC-120-060	QVC-120-060-05	1176	600	381	1,27	300	6,2	11,0	913,53	1.047,41
QVC-140-060	QVC-140-060-05	1432	600	464	1,31	300	7,6	13,6	1.108,06	1.241,93
QVC-180-060	QVC-180-060-05	1816	600	589	1,3	600	9,6	17,1	1.241,56	1.375,44

2) Pre kombinovanú prevádzku je možné použiť elektrickú vykurovaciu tyč IHE, IHD alebo IHC.

Teplovodná prevádzka:
montáž na stenu s vonkajším pripojením

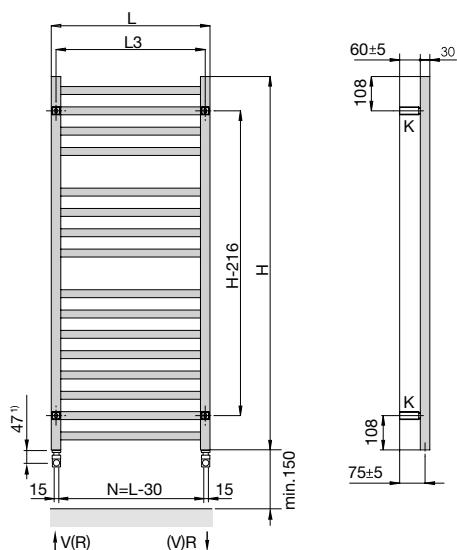

Teplovodná prevádzka:
montáž na stenu, stredové pripojenie

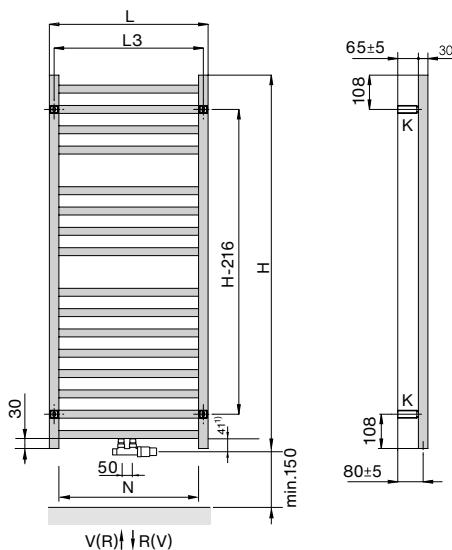

Teplovodná prevádzka:
s 1-bodovou armatúrou set K

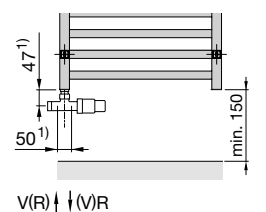

Teplovodná prevádzka:
s pripojovacou sadou set I

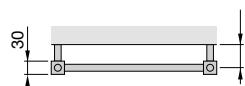
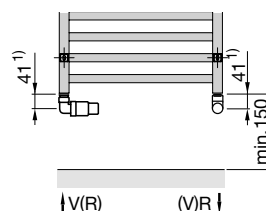

Kombinovaná prevádzka:
pripojenie na teplovodné vykurovanie
1-bodovou armatúrou set K
a el. vykur. tyčou IHE

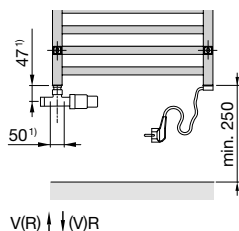

Kombinovaná prevádzka:
stredové pripojenie 50 mm pre
teplovodné vykurovanie s el. vykur.
tyčou IHE vpravo alebo vľavo

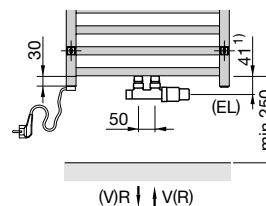

- H = stavebná výška
 - L = stavebná dĺžka
 - K = konzola
 - WA = vzdialenosť od steny 55-65 mm
 - V = prívod 1/2"
 - R = spiatka 1/2"
 - * = odvzdušňovací ventil 1/2"
 - N = rozteč pripojenia = L - 30 mm
 - L₃ = rozteč upevnenia = L - 30 mm
- Rozmery v mm

1) Uvedené rozmery platia iba pri inštalácii s príslušenstvom Design Line, uvedeným v tomto katalógu na strane 122

Typy na pripojenie

Špecifikácie príslušenstva s obj. číslami a cenami nájdete na str. 120-121

Pre teplovodné vykurovanie

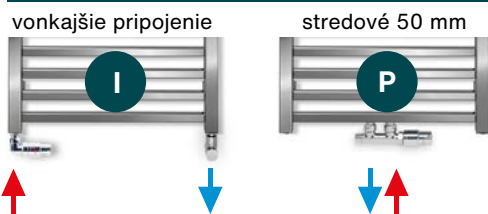

Pre kombinované vykurovanie 2)



Zehnder Kleo

Zehnder Kleo presvedča svojou jemnou štíhlou konštrukciou a vysokými tepelnými výkonmi pre rýchle usušenie uterákov a vyhriatie kúpeľne. Zvislé radiátory sú v kombinácii s 1 alebo viacerými držiakmi na uterák vhodné nielen do kúpeľne, ale aj do modernej kuchyne, bez držiaku do iných bytových priestorov. Pre inštaláciu pod oknom alebo v podkrovi možno použiť vodorovné prevedenie, ktoré možno doplniť el. vykurovacou tyčou pre kombinované vykurovanie.



Voliteľne pri objednaní

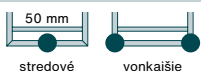

Pôsobivý design z jemných okrúhlych rúrok



Elektrická prevádzka s novou vykurovacou tyčou IHD



Vysoký tepelný výkon, vhodný aj pre nízkotepelné sústavy



Výnimočne široká ponuka, zvislá a vodorovná verzia

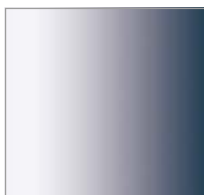

Chróm



Biela a 46 farebných odtieňov



Kompletná ponuka radiátorov na www.zehnder.sk

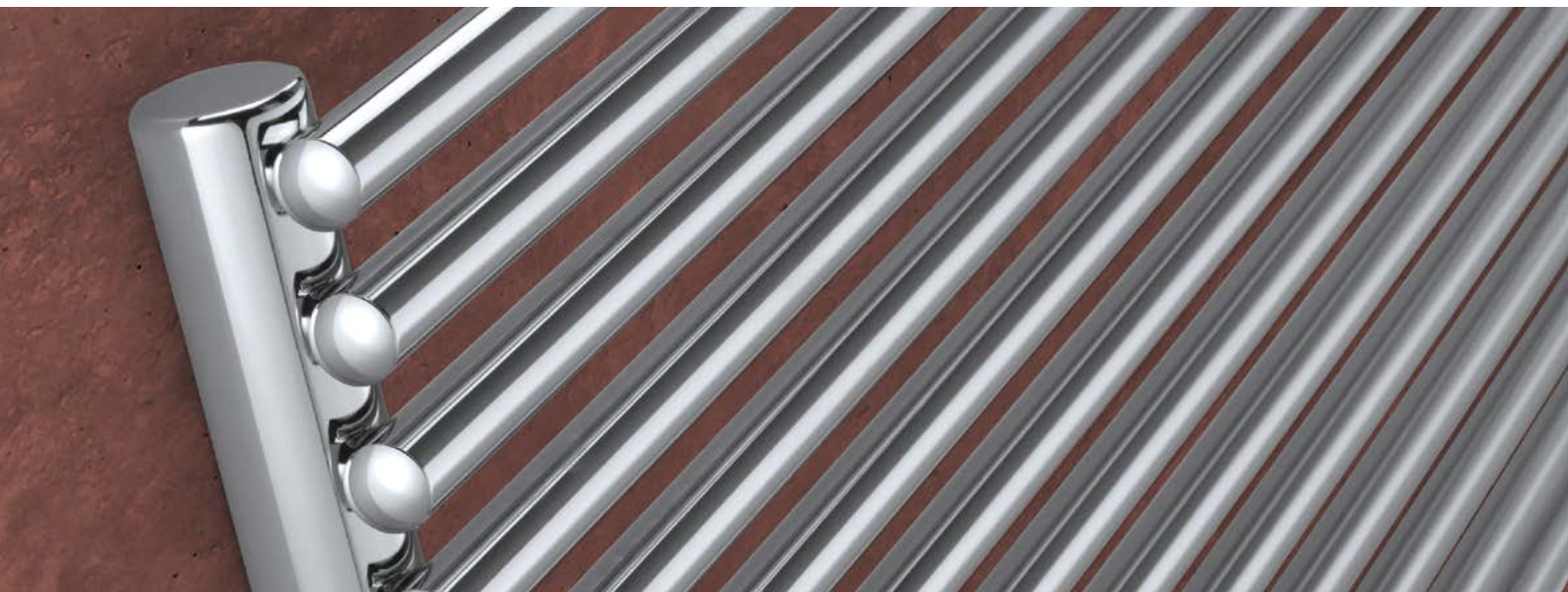

Zehnder Kleo

Popis výrobku

- presné oceľové rúrky, dokonale zvarené bez viditeľných zvarových spojov, radiátory s výškou 1 800 mm dodávané s privarenou stabilizačnou vzperou uprostred
- kombinácia guľatých zberných rúrok \varnothing 38 mm a rúrok \varnothing 20 mm
- vysoké tepelné výkony merané podľa EN 442 s označením CE
- zvislé prevedenie: pripojenie stredové 50 mm, vodorovné prevedenie: pripojenie vonkajšie spodné alebo stredové 50 mm
- pre teplovodné vykurovanie, vodorovné radiátory takisto pre kombinované vykurovanie
- chrómovaný držiak na uterák sa objednáva zvlášť

Ceny a technické údaje

Pre teplovodnú alebo kombinovanú prevádzku 2)

prevedenie vodorovné



Prevedenie lakované

Model	H mm	L mm	Tepelný výkon EN 442 ^③ Watt	Exp. n	Výkon el. vyk. tyče Watt	V dm ³	M kg	Cena biela RAL 9016 €	Cena ^① farby Kat. 1 €	Cena ^① farby Kat. 2 €
KH-042-090	431	900	508	1,20	300	3,2	8,4	422,41	528,01	724,48
KH-042-120	431	1200	677	1,20	300	4,2	10,8	485,21	606,51	802,97
KH-042-150	431	1500	846	1,20	300	5,1	13,2	548,19	685,25	881,71
KH-048-090	497	900	589	1,25	300	3,7	9,7	457,89	572,37	768,84
KH-048-120	497	1200	785	1,25	300	4,8	12,4	527,99	659,99	856,46
KH-048-150	497	1500	981	1,25	300	5,9	15,3	598,06	747,58	944,05
KH-055-090	563	900	665	1,25	300	4,2	10,9	497,24	621,57	818,02
KH-055-120	563	1200	887	1,25	300	5,4	14,1	575,78	719,72	916,19
KH-055-150	563	1500	1109	1,25	300	6,7	17,3	654,25	817,81	1.014,28

Prevedenie chrómované

Model	H mm	L mm	Tepelný výkon EN 442 ^③ Watt	Exp. n	Výkon el. vyk. tyče Watt	V dm ³	M kg	Cena chróm €
KHC-042-090	431	900	356	1,32	300	3,2	8,4	612,93
KHC-042-120	431	1200	474	1,32	300	4,2	10,8	700,83
KHC-042-150	431	1500	592	1,32	300	5,1	13,2	788,96
KHC-048-090	497	900	412	1,35	300	3,7	9,7	662,66
KHC-048-120	497	1200	550	1,35	300	4,8	12,4	760,76
KHC-048-150	497	1500	687	1,35	300	5,9	15,3	858,86
KHC-055-090	563	900	465	1,35	300	4,2	10,9	717,69
KHC-055-120	563	1200	620	1,35	300	5,4	14,1	827,61
KHC-055-150	563	1500	776	1,35	300	6,7	17,3	937,52

Vodorovné prevedenie pre komb. prevádzku na objednávku so stred. pripojením

Kód pripojenia

Príplatok €

■ S prívodom vpravo a možnosťou inštalácie el. vykurovacie tyče vpravo	5475	144,46
■ S prívodom vpravo a el. vykurovacou tyčou vľavo	5473	144,46
■ S prívodom vľavo a el. vykurovacou tyčou vpravo	3475	144,46
■ S prívodom vľavo a el. vykurovacou tyčou vľavo	3473	144,46

Typy na pripojenie

Pre teplovodné vykurovanie

Pre kombinované vykurovanie

Špecifikácie príslušenstva s obj. číslami a cenami nájdete na str. 120-121

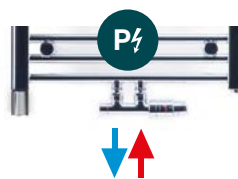
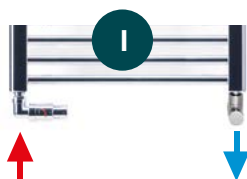

Elektrická vykurovacia tyč voliteľne vľavo alebo vpravo

① Prehľad farieb uvedený na strane 137

③ Tepelný výkon meraný podľa EN 442, ΔT 50 K (75/65/20 °C)

Ceny a technické údaje SK 01/2026 · Odporúčané maloobchodné ceny v € s DPH

2) Poznámky k pripojeniu radiátora

a) Vodorovné prevedenie je štandardne dodávané s vonkajším pripojením pre teplovodné vykurovanie

b) Na prianie (za príplatok **144,46 €**) k dodaniu so stredovým pripojením s roztecou 50 mm. Vhodné pre kombinované vykurovanie s tým, že el. vykurovaciu tyč je možné voliteľne inštalovať do zvislej rúrky vľavo alebo vpravo a objednať podľa špecifikácie uvedenej vľavo pod tabuľkou. Na koniec objednávacieho čísla modelu prosíme doplniť príslušný kód pripojenia (príklad obj. čísla: KHC-042-090-5473). Vykurovaciu tyč je nutné objednať zvlášť.

c) K pripojeniu tohoto radiátora nie je možné použiť jednobodový armatúru.

Pre teplovodnú prevádzku **prevedenie zvislé**

Prevedenie lakované

Model	H mm	L mm	Tepelný výkon EN 442® Watt	Exp. n	V dm ³	M kg	Cena biela RAL 9016 €	Cena [Ⓛ] farby Kat. 1 €	Cena [Ⓛ] farby Kat. 2 €
KV-150-010	1500	332	594	1,27	4,0	10,2	382,20	477,76	674,22
KV-180-010	1800	332	702	1,27	4,6	12,0	418,24	522,79	719,25
KV-150-014	1500	464	832	1,27	5,5	14,2	476,80	596,01	792,48
KV-180-014	1800	464	983	1,27	6,5	16,8	527,31	659,14	855,61
KV-150-017	1500	563	1010	1,27	6,7	17,2	547,73	684,68	881,14
KV-180-017	1800	563	1193	1,27	7,9	20,4	609,06	761,33	957,79

Prevedenie chrómované

Model	H mm	L mm	Tepelný výkon EN 442® Watt	Exp. n	V dm ³	M kg	Cena chróm €
KVC-150-010	1500	332	396	1,35	4,0	10,2	590,03
KVC-180-010	1800	332	498	1,35	4,6	12,0	644,11
KVC-150-014	1500	464	554	1,35	5,5	14,2	731,91
KVC-180-014	1800	464	697	1,35	6,5	16,8	807,69
KVC-150-017	1500	563	673	1,35	6,7	17,2	838,36
KVC-180-017	1800	563	847	1,35	7,9	20,4	930,35

Príslušenstvo (objednáva sa zvlášť)	Objednávacie číslo	Cena €
Držiak na uterák (10 cl.), L 317 / rozteč 264 mm, chróm	461138	203,43
Držiak na uterák (14 cl.), L 449 / rozteč 396 mm, chróm	462138	220,37
Držiak na uterák (17 cl.), L 548 / rozteč 495 mm, chróm	463138	237,34
Dvojháčik na uteráky, chróm (z mosadze)	470038	127,16

Zvislé prevedenie je štandardne dodávané so stredovým pripojením s prívodom ľubovoľne pravo alebo vľavo.

Podrobný popis príslušenstva s obrázkom na strane 122

Pre teplovodné vykurovanie so stredovým pripojením

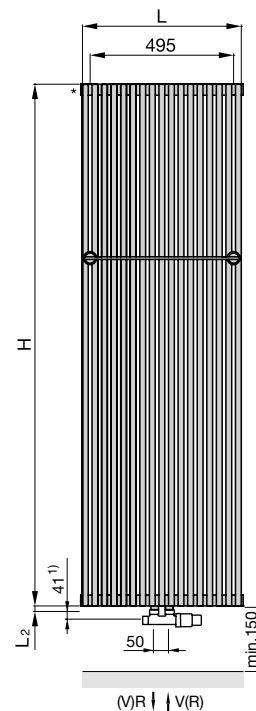

Typy na pripojenie

Špecifikácie príslušenstva s obj. číslami a cenami nájdete na str. 120-121

Pre teplovodné vykurovanie

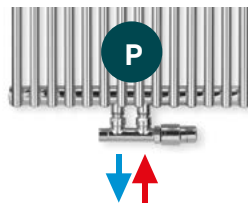

Pre teplovodné vykurovanie s vonkajším pripojením

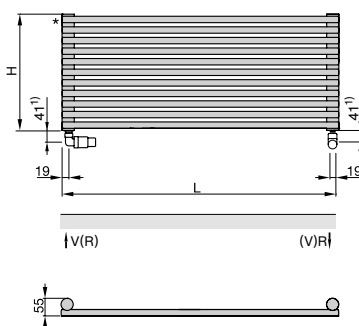

Pre kombinované vykurovanie so stredovým pripojením a el. vykurovacou tyčou pravo alebo vľavo (na obr. IHC)

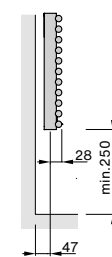
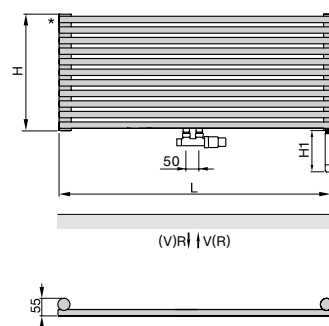

- H = stavebná výška
- H1 = 128 mm (IHC)
- L = stavebná dĺžka
- L₂ = 14 mm
- V = prívod 1/2"
- R = spiatka 1/2"
- * = odvzdušnenie 1/2"

Rozmery v mm

¹⁾ Uvedené rozmery platia iba pri inštalácii s príslušenstvom Design Line, uvedeným v tomto katalógu na strane 122

Zehnder Zeta

Vysoká elegancia a jasné línie. Vďaka plochému designu vodorovných rúrok prináša radiátor Zehnder Zeta do kúpeľne moderný vzhľad a funkčnosť. Veľkorysý priestor medzi sadou vodorovných rúrok a ich väčšiu vzdialenosť od steny pre ľahké zavesenie a rýchlejšie sušenie uterákov. K dispozícii vo farbe bielej, čiernej matnej, anthracite a s vysoko kvalitným chrómovaným povrchom. Vhodný pre teplovodnú, kombinovanú alebo elektrickú prevádzku.

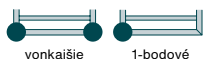

Elegantná kombinácia plochých a guľatých rúrok



Pohodlné zavesenie uterákov umožňujú konzoly skryté za zvislou rúrkou



Vysoko energeticky úsporné vykurovanie (EcoDesign)



Príjemné sálavé teplo lakovaného radiátora



Ihneď k dodaniu



Biela / Anthracite / Čierná mat / Chróm



Kompletná ponuka radiátorov na www.zehnder.sk



Zehnder Zeta

Prehľad modelov

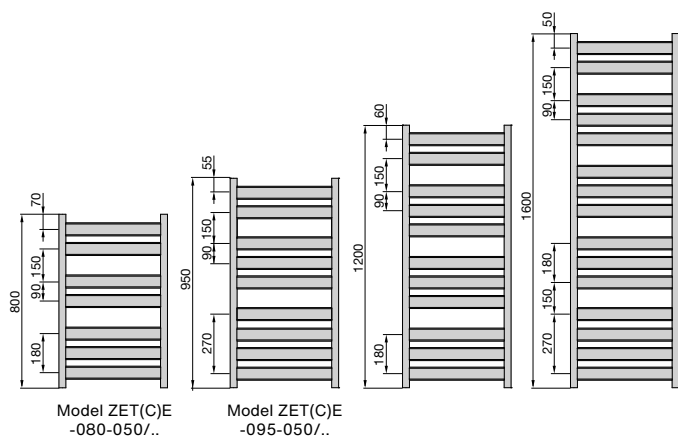

Popis výrobku

- presné oceľové rúrky, dokonale zvarené bez viditeľných zvarových spojov
- vodorovné ploché rúrky 60 x 10 mm, zvislé rúrky \varnothing 33 mm
- tepelné výkony merané podľa EN 442 s označením CE
- prevedenie s vonkajším pripojením
- pre teplovodné, kombinované alebo čisto elektrické vykurovanie

Technické údaje

Prevádzkový pretlak max. 4,0 bar
Prevádzková teplota max. 90 °C

Rozsah dodávky pre teplovodnú prevádzku

- základná a vrchná prášková farba alebo vysoko akostný chrómovaný povrch
- vonkajšie pripojenie 2x 1/2" vo zvislých rúrkach pre prívod a späťotoku alebo pre kombinované vykurovanie s 1-bodovou armatúrou vľavo a el. vykurovacou tyčou vpravo
- odvzdušňovací ventil 1/2" a 2 záslepky 1/2"
- montážna sada vo farbe radiátora
- balenie v celistvom kartóne

Ceny a technické údaje

Pre teplovodnú alebo kombinovanú prevádzku



Prevedenie lakované

Model	H mm	L mm	Rožteč pripojenia mm	Tepelný výkon EN 442 ³⁾ Watt	Exp. n	Výkon el. vykur. tyče Watt	V dm ³	M kg	Cena biela RAL 9016 €	Cena Anthracite 0346 ¹⁾ €	Cena čierna matná 9205 ¹⁾ €
ZET-120-050	1200	500	468	476	1,24	300	3,7	10,1	314,18	345,77	345,77
ZET-160-050	1600	500	468	647	1,23	600	4,6	13,3	396,93	436,63	436,63
ZET-120-060	1200	600	568	566	1,22	300	4,4	11,3	338,03	372,47	372,47
ZET-160-060	1600	600	568	746	1,23	600	5,5	15,3	434,79	477,93	477,93

¹⁾ Pre objednanie v prevedení Anthracite uveďte na konci modelu štvormiestny kód 0346, pri čiernej matnej 9205, príklad obj. čísla: ZET-120-050-9205

Prevedenie chrómované

Model	H mm	L mm	Rožteč pripojenia mm	Tepelný výkon EN 442 ³⁾ Watt	Exp. n	Výkon el. vykur. tyče Watt	V dm ³	M kg	Cena chróm €
ZETC-120-050	1200	500	468	303	1,28	300	3,7	10,0	493,71
ZETC-160-050	1600	500	468	394	1,27	300	4,6	13,2	628,36
ZETC-120-060	1200	600	568	353	1,27	300	4,4	11,4	535,78
ZETC-160-060	1600	600	568	457	1,28	300	5,5	15,3	681,63

Typy na pripojenie

Špecifikácie príslušenstva s obj. číslami a cenami nájdete na str. 120-121

Pre teplovodné vykurovanie

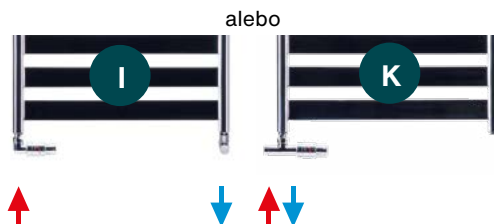

Pre kombinované vykurovanie



³⁾ Tepelný výkon meraný podľa EN 442, ΔT 50 K (75/65/20 °C)

Designové radiátory zvýraznené modrou sú skladom u veľkoobchodov - ihneď k dodaniu. Môže byť ovplyvnené aktuálnou skladovou zásobou.

Ceny a technické údaje SK 01/2026 · Odporúčané maloobchodné ceny v € s DPH

Pre čisto elektrickú prevádzku



Prevedenie lakované s el. vykurovacou tyčou Musa Eco

Model biela lesk RAL 9016	Model čierna matná RAL 9005	H ⁴⁾ mm	L mm	Výkon el. vyk. tyče Watt	Cena biela RAL 9016 €	Cena čierna matná 9205 ¹⁾ €	Model biela lesk RAL 9016	H ⁴⁾ mm	Cena biela RAL 9016 €
ZETE-080-050/MQ	ZETBE-080-050/MQ	874	500	300	425,83	457,83	ZETE-080-050/F	832	371,62
ZETE-095-050/MQ	ZETBE-095-050/MQ	1024	500	400	463,87	500,01	ZETE-095-050/F	982	403,62
ZETE-120-050/MQ	ZETBE-120-050/MQ	1274	500	500	512,38	553,00	ZETE-120-050/F	1232	458,16
ZETE-120-060/MQ	ZETBE-120-060/MQ	1274	600	600	543,06	580,19	ZETE-120-060/F	1232	488,84
ZETE-160-060/MQ	ZETBE-160-060/MQ	1674	600	750	667,45	722,90	ZETE-160-060/F	1632	613,22

Prevedenie lakované s vyk. tyč. Basic

Prevedenie chrómované s el. vykurovacou tyčou Musa Eco

Model	H ⁴⁾ mm	L mm	Výkon el. vyk. tyče Watt	Cena chróm €
ZETCE-080-050/MQ	874	500	150	624,16
ZETCE-095-050/MQ	1024	500	200	668,69
ZETCE-120-050/MQ	1274	500	300	743,20
ZETCE-120-060/MQ	1274	600	300	797,30
ZETCE-160-060/MQ	1674	600	400	984,82

Prevedenie chróm. s vyk. tyčou Basic

Model	H ⁴⁾ mm	Cena chróm €
ZETCE-080-050/F	832	569,95
ZETCE-095-050/F	982	620,49
ZETCE-120-050/F	1232	688,98
ZETCE-120-060/F	1232	743,07
ZETCE-160-060/F	1632	930,61



El. vyk. tyč Musa Eco

Rozsah štandardnej dodávky pre čisto elektrickú prevádzku

- základná a vrchná prášková farba biela lesklá RAL 9016 / čierna matná RAL 9005 (ozn. 9205, iba pre variant s Musa Eco) alebo vysoko akostné chrómovanie
- plnené nehorľavým vykurovacím médiom
- elektrická vykurovací tyč podľa výberu:
 - a) integrovanou vykurovacou tyčou Musa Eco, vstavanou vpravo dole, so šiestimi režimami prevádzky: komfort, noc, protizámrzný, chrono, 2 hod. časovač, stand-by

- b) so základnou vykurovacou tyčou Basic, vstavanou vpravo dole, bez regulácie

- s prírodným káblom 1,3 m so zástrčkou (Musa Eco) alebo bez zástrčky (Basic). Kábel v bielej farbe pre lakované biele prevedenie, v čiernej farbe pre lakované čierne prevedenie a v šedej farbe pre chrómované prevedenie.
- montážna sada vo farbe radiátora
- balenie v kartóne

Teplovodná prevádzka:

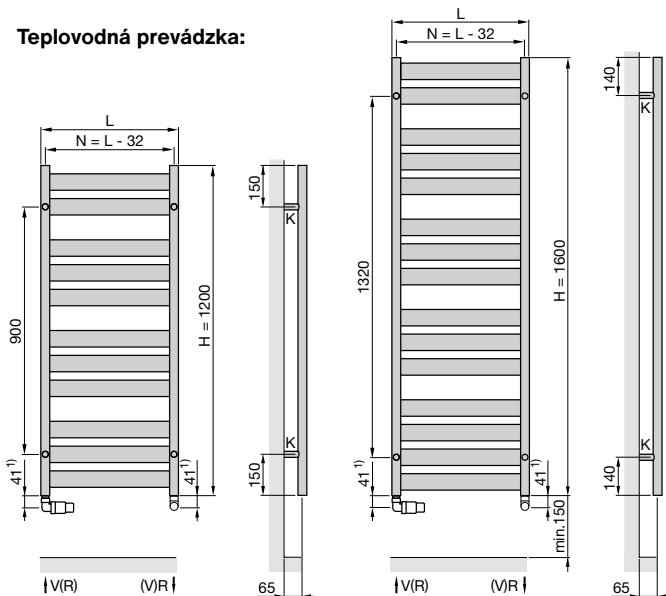

El. prevádzka - výhody (verzia s vykurovacou tyčou Musa Eco)

- vysoko energeticky úsporné vykurovanie v súlade s novou európskou smernicou EcoDesign
- užívateľsky prívetivé ovládanie pre jednoduché nastavenie funkcií
- komfortné, individuálne nastaviteľné denné a týždenné programovanie
- bezpečná prevádzka vďaka možnosti aktivácie zámku tlačidiel

El. prevádzka - výhody (verzia s vykurovacou tyčou Basic)

- jednoduché napojenie do pripravenej inštalácie
- vhodné pre nadradené riadenie (Smart Home, vlastný termostat, vypínač,...)

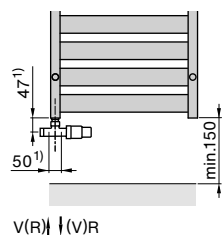
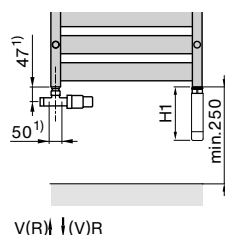
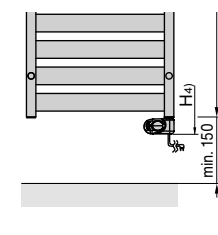
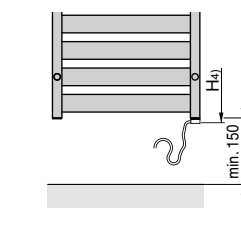
Teplovodná prevádzka:
pripojenie 1-bodovou
armatúrou vľavoKombinovaná prevádzka:
pripojenie na teplovodné
vykurovanie s 1-bodovou
armatúrou vľavo a el.
vyk. tyčou (IHC) vpravoElektrická prevádzka:
s el. vykurovacou tyčou
Musa Eco vpravo dole
so zástrčkouElektrická prevádzka:
s el. vykurovacou tyčou
Basic vpravo dole
bez zástrčky

- L = stavebná dĺžka
- K = konzola
- V = prívod 1/2"
- R = spätočka 1/2"
- N = rozteč pripojenia
- H₁ = 128 mm (IHC)

Rozmery v mm

1) Uvedené rozmery platia iba pri inštalácii s príslušenstvom Design Line, uvedené v tomto katalógu na strane 122

4) Celková výška vrátane elektrickej vykurovacej tyče

Zehnder Aura

Línia radiátora Zehnder Aura v rovnom prevedení so zvislými rúrkami z D-profilu a vodorovnými guľatými rúrkami sa veľmi dobre hodí do každej modernej kúpeľne. Zehnder Aura predstavuje cenovo priaznivý, vysoko kvalitný kúpeľňový radiátor. Je určený pre vykurovanie a sušenie uterákov, teplovodnú, kombinovanú a čisto elektrickú prevádzku.

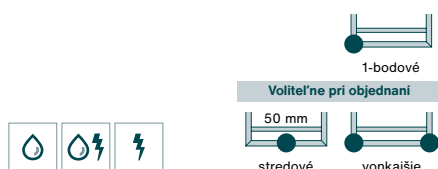

Elegantný klasický tvar bez viditeľných zvarov

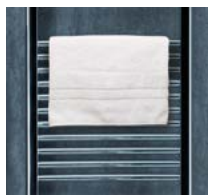

Jednoduché sušenie a nahriatie uterákov



Úsporné a bezpečné el. vykurovanie spĺňajúce EcoDesign



Najlepší pomer cena & výkon, dlhá životnosť



Ihneď k dodaniu

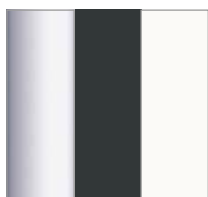

Chróm, elektrické + matná čierna / biela



Kompletná ponuka radiátorov na www.zehnder.sk

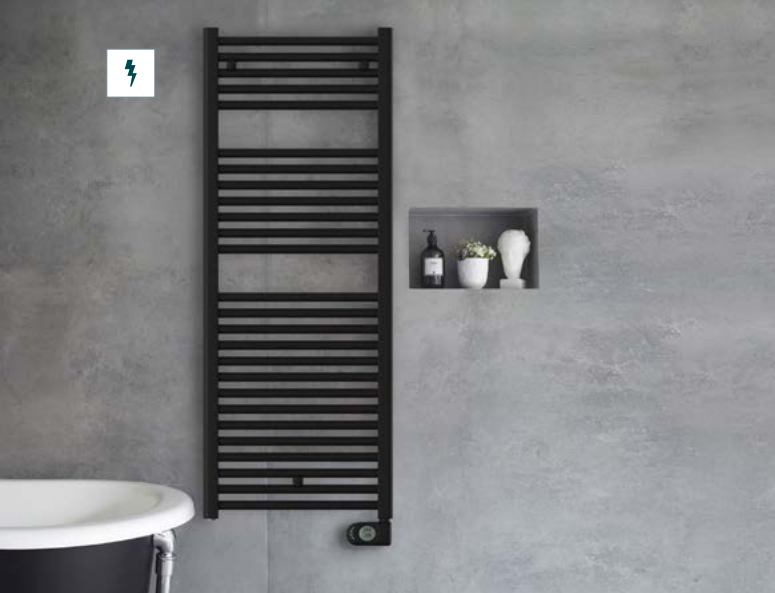
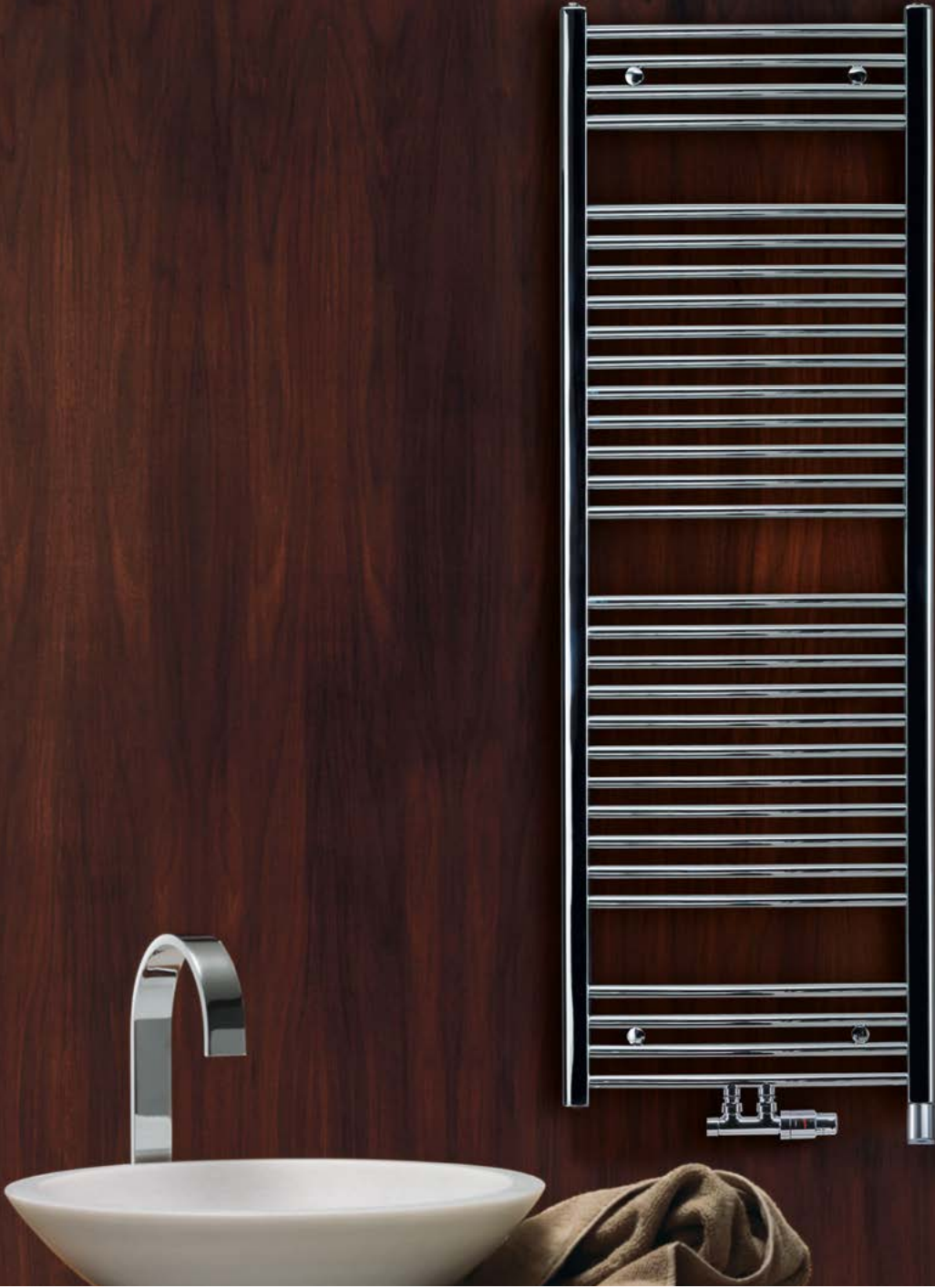

Zehnder Aura / Zehnder Aura Bow

Prehľad modelov

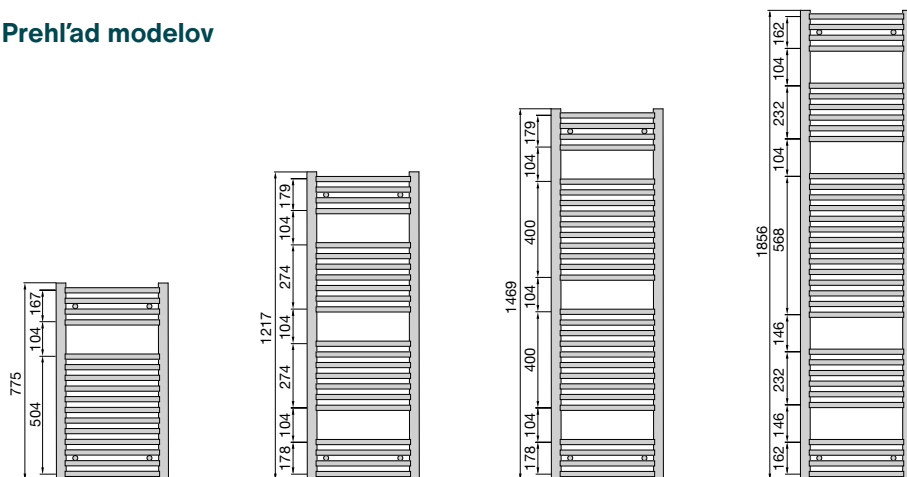

Popis výrobku

- Zehnder Aura - prevedenie rovné, Zehnder Aura Bow - prevedenie prehnuté
- presné oceľové rúrky, dokonale zvarené bez viditeľných zvarových spojov
- vodorovné rúrky \varnothing 22 mm, zvislé rúrky z D profilu 30 x 40 mm
- tepelné výkony merané podľa EN 442 s označením CE
- prevedenie so stredovým pripojením s rozstupom 50 mm alebo s vonkajším pripojením
- pre teplovodné, kombinované alebo čisto elektrické vykurovanie

Technické údaje

Prevádzkový pretlak max. 10,0 bar
Prevádzková teplota max. 90 °C

Ceny a technické údaje

Pre teplovodnú alebo kombinovanú prevádzku



Prevedenie chrómované

Model so stredovým pripojením 50 mm	Rozteč pripojenia mm	Model s vonkajším pripojením	Rozteč pripojenia mm	H mm	L mm	Tepel. výkon EN 442 ³⁾ Watt	Exp. n	Výkon el. vyk. tyče Watt	V dm ³	M kg	Cena chróm so stred. prip. 50 mm €	Cena chróm s vonkajším prip. €
Prevedenie rovné												
PBCN-080-050-05	50	PBCN-080-050	450	775	500	230	1,28	-	3,6	5,9	313,69	287,43
PBCN-120-050-05	50	PBCN-120-050	450	1217	500	330	1,29	300	5,2	8,5	420,92	391,51
PBCN-150-050-05	50	PBCN-150-050	450	1469	500	407	1,29	300	6,5	10,5	489,76	458,40
PBCN-180-050-05	50	PBCN-180-050	450	1856	500	513	1,30	300	8,0	13,0	570,83	537,12
PBCN-120-060-05	50	PBCN-120-060	550	1217	600	390	1,28	300	5,9	9,6	433,34	403,61
PBCN-150-060-05	50	PBCN-150-060	550	1469	600	481	1,28	300	7,4	11,9	508,20	476,24
PBCN-180-060-05	50	PBCN-180-060	550	1856	600	607	1,29	600	9,1	14,7	603,23	568,51
PBCN-180-075-05	50	-	-	1856	750	745	1,28	600	10,7	16,5	624,53	-

Rozsah dodávky pre teplovodnú prevádzku

- vysoko akostný chrómovaný povrch
- prevedenie so stredovým pripojením 4x 1/2" s vnútorným závitom: stredové pripojenie s rozstupom 50 mm pre prívod a späťotčku a vonkajšie vo zvislých rúrkach vľavo alebo vpravo pre el. vykurovaciu tyč
- prevedenie s vonkajším pripojením 2x 1/2" vo zvislých rúrkach pre prívod a späťotčku alebo pre 1-bodovú armatúru a el. vykurovaciu tyč
- odvzdušňovací ventil 1/2" a záslepka 1/2"
- montážna sada vo farbe radiátora
- balenie v celistvom kartóne

Tipy na pripojenie

Špecifikácie príslušenstva s obj. číslami a cenami nájdete na str. 120-121

Pre teplovodné vykurovanie

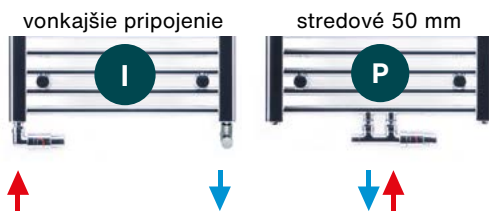

Pre kombinované vykurovanie

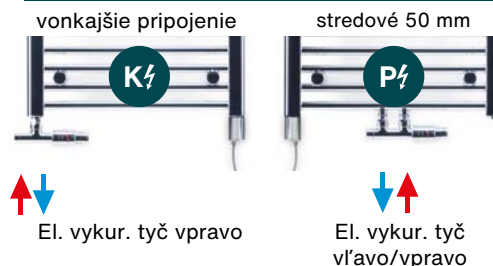

³⁾ Tepelný výkon meraný podľa EN 442, ΔT 50 K (75/65/20 °C)

Designové radiátory zvýraznené modrou sú skladom u veľkoobchodov - ihneď k dodaniu. Môže byť ovplyvnené aktuálnou skladovou zásobou.

Ceny a technické údaje SK 01/2026 · Odporúčané maloobchodné ceny v € s DPH

Pre čisto elektrickú prevádzku



Prevedenie rovné, chrómované s el. vykurov. tyčou Musa Eco

Model	H ⁴⁾ mm	L mm	Výkon el. vykurov. tyče Watt	M kg	Cena chróm €
PBECZ-080-40/MQ	860	400	150	4,8	394,46
PBECZ-090-50/MQ	980	500	200	6,7	434,62
PBECZ-120-50/MQ	1300	500	300	9,2	506,97
PBECZ-180-50/MQ	1940	500	500	13,7	640,03
PBECZ-120-60/MQ	1300	600	400	10,7	531,56
PBECZ-150-60/MQ	1540	600	400	12,3	578,40
PBECZ-180-60/MQ	1940	600	600	15,8	676,32

Prevedenie chróm. s vykurov. tyčou Basic

Model	H ⁴⁾ mm	Cena chróm €
PBECZ-080-40/F	818	355,38
PBECZ-090-50/F	938	391,57
PBECZ-120-50/F	1258	456,76
PBECZ-180-50/F	1898	576,65
PBECZ-120-60/F	1258	478,90
PBECZ-150-60/F	1498	521,08
PBECZ-180-60/F	1898	609,31



El. vykurov. tyč Musa Eco

Prevedenie rovné, lakované s el. vykurov. tyčou Musa Eco

Model biela RAL 9016	Model čierna matná 9005	H ⁴⁾ mm	L mm	Výkon el. vykurov. tyče Watt	Cena biela RAL 9016 €	Cena čierna matná 9205 ¹⁾ €
PBEZ-080-40/MQ	PBEBZ-080-40/MQ	860	400	300	337,43	364,41
PBEZ-090-50/MQ	PBEBZ-090-50/MQ	980	500	500	370,17	399,80
PBEZ-120-50/MQ	PBEBZ-120-50/MQ	1300	500	750	427,31	465,76
PBEZ-180-50/MQ		1940	500	1000	533,13	-
PBEZ-120-60/MQ		1300	600	750	446,39	-
PBEZ-150-60/MQ	PBEBZ-150-60/MQ	1540	600	1000	488,24	532,13
PBEZ-180-60/MQ		1940	600	1000	561,45	-

Prevedenie lak. s vykurov. tyčou Basic

Model	H ⁴⁾ mm	Cena biela RAL 9016 €
PBEZ-080-40/F	818	263,59
PBEZ-090-50/F	938	289,19
PBEZ-120-50/F	1258	333,87
PBEZ-180-50/F	1898	416,50
PBEZ-120-60/F	1258	348,72
PBEZ-150-60/F	1498	381,45
PBEZ-180-60/F	1898	438,64

Modro zvýraznené modely skladom u veľkoobchodov - ihneď k dodaniu. Môže byť ovplyvnené aktuálnou skladovou zásobou.

Ostatné modely štandardne do 14 pracovných dní.

Rozsah dodávky elektrických radiátorov

- základná a vrchná prášková farba biela lesklá RAL 9016 / čierna matná RAL 9005 (ozn. 9205, iba pre variant s Musa Eco) alebo vysoko akostné chrómovanie
- plnené nehorľavým vykurovacím médiom, montážna sada vo farbe radiátora, balenie v kartóne
- elektrická vykurovacia tyč podľa výberu:
 - a) s integrovanou vykurov. tyčou Musa Eco, vstavanou vpravo dole, so šiestimi režimami prevádzky: komfort, noc, protizámrzný, chrono (denný a týždenný program), 2 hod. časovač, stand-by, vysoko energeticky úsporné vykurovanie v súlade s európskou smernicou EcoDesign
 - b) so základnou vykurov. tyčou Basic, vstavanou vpravo dole, bez regulácie (vhodné pre nadradené riadenie - Smart Home, vlastný vypínač,...)
- s prívodným káblom 1,3 m so zástrčkou (Musa Eco) alebo bez zástrčky (Basic). Kábel v bielej farbe pre lakované biele prevedenie, v čiernej farbe pre lakované čierne prevedenie a v šedej farbe pre chrómované prevedenie.

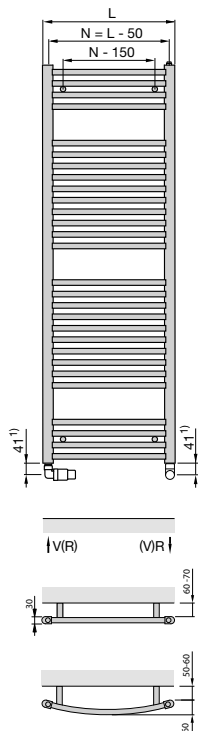
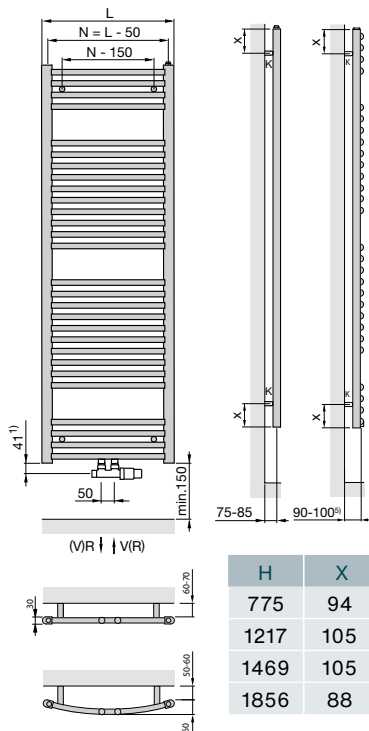
Tepl vodná prevádzka:
vonkajšie pripojenieTepl vodná prevádzka:
stredové pripojenie

Kombinovaná prevádzka:

stredové pripojenie 50 mm
Pre teplovodné vykurovanie
s el. vykurovacou tyčou (IHC)
vpravo alebo vľavo

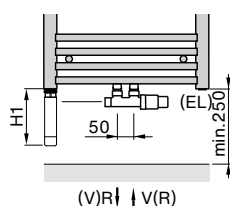

Elektrická prevádzka:
s el. vykurovacou tyčou
(Musa Eco) vpravo dole
so zástrčkou

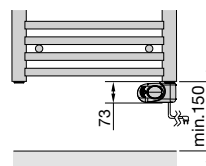

L = stavebná dĺžka
K = konzola
V = prívod 1/2"
R = spiatocka 1/2"
N = rozteč pripojenia

Kombinovaná prevádzka:

vonkajšie pripojenie pre
teplovodné vykurovanie
s 1-bod. armatúrou vľavo
a el. vykurovacou tyčou vpravo

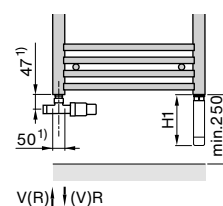

Elektrická prevádzka:
s el. vykurovacou tyčou
Basic bez zástrčky

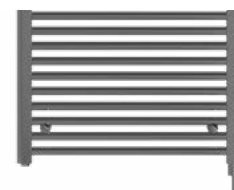

T = 60 mm
H₁ = 128 mm (IHC)

Rozmery v mm

¹⁾ Uvedené rozmery platia iba pri inštalácii s príslušenstvom Design Line, uvedené v tomto katalógu na strane 122

⁴⁾ Celková výška vrátane elektrickej vykurovacej tyče ⁵⁾ Pre modely s vonkajším pripojením platí kóta 65-75

Zehnder Virando

Zehnder Virando predstavuje ideálne riešenie pre priaznivcov klasického tvaru kúpeľňového radiátora s vysokou kvalitou za výbornú cenu. Je vyrábaný s kvalitným povrchom, vytvoreným 2-vrstvovým lakovaním, zaručujúcim dlhú životnosť. Široká ponuka rozmerov v takmer 50 farebných odtieňoch ponúka riešenie pre všetky kúpeľne. A to ako pre teplovodné, kombinované a čisto elektrické vykurovanie.

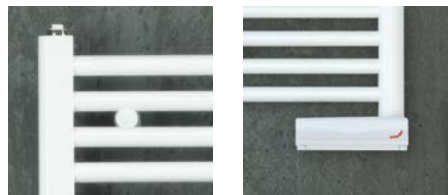
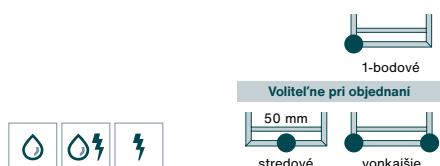

Dlhá životnosť:
2-vrstvové lakovanie

Úsporné a bezpečné
el. vykurovanie
spĺňajúce EcoDesign

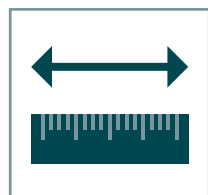

Riešenie pre každú
situáciu, veľa
rozmerov a
prevedení



Úspora nákladov,
najlepší pomer
kvality & ceny



Vybrané modely
v bielej farbe ihneď
k dodaniu, ostatné
3-4 týždne

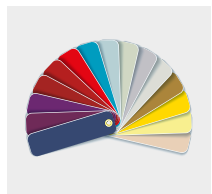

Biela a 46 farebných
odtieňov



Kompletná ponuka radiátorov na
www.zehnder.sk

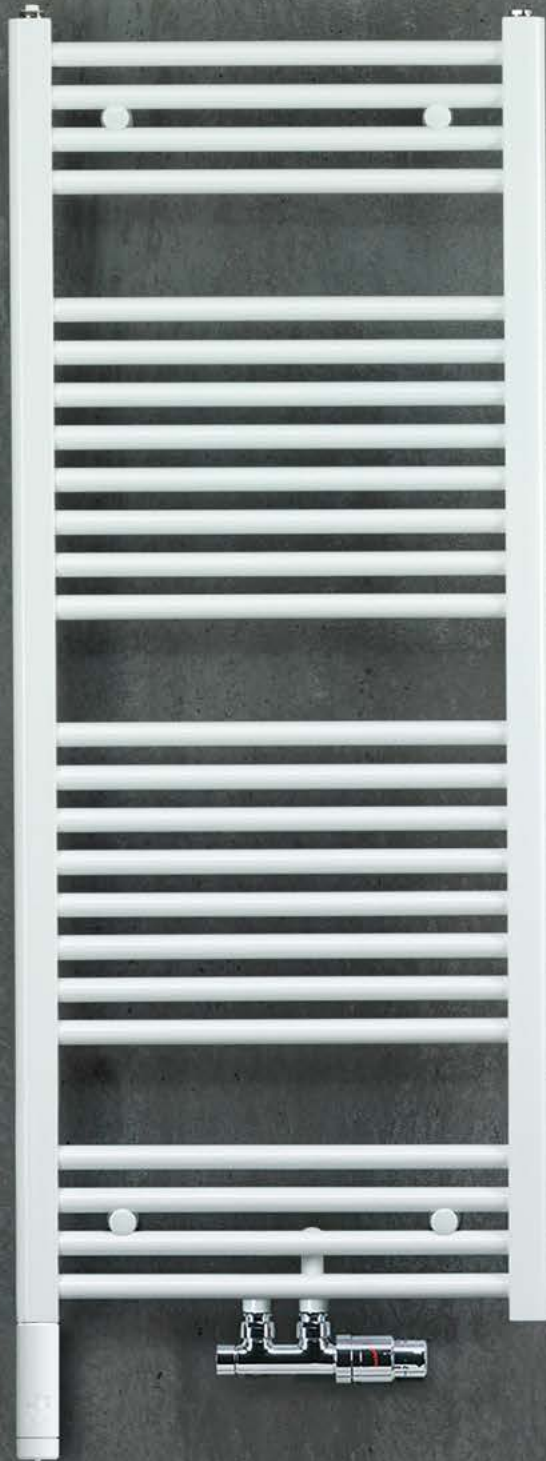

Prevedenie oblé, 4 konzole

Zehnder Virando / Zehnder Virando Bow

Popis výrobku

- Zehnder Virando - prevedenie rovné, Zehnder Virando Bow - prevedenie prehnuté
- presné ocelové rúrky, dokonale zvarené bez viditeľných zvarových spojov
- vodorovné rúrky Ø 23 mm, zvislé rúrky z D-profilu 30 x 40 mm
- tepelné výkony merané podľa EN 442 s označením CE
- prevedenie so stredovým pripojením s roztečou 50 mm alebo s vonkajším pripojením
- pre teplovodné, kombinované alebo čisto elektrické vykurovanie

Rozsah dodávky pre teplovodnú prevádzku

- základná a vrchná prášková farba
- prevedenie so stredovým pripojením 6x 1/2" s vnútorným závitom: stredové pripojenie s roztečou 50 mm pre prívod a spätočku a vonkajšie vo zvislých rúrkach vľavo alebo vpravo pre el. vykurovaciu tyč
- prevedenie s vonkajším pripojením 4x 1/2" vo zvislých rúrkach pre prívod a spätočku alebo pre 1-bodovú armatúru s el. vykurovacou tyčou
- odvzdušňovací ventil 1/2" a záslepka 1/2"
- montážna sada vo farbe radiátora obsahujúca 3 konzoly (rovné prevedenie) alebo 4 konzoly (oblé prevedenie)
- balenie v celistvom kartóne

Ceny a technické údaje

Pre teplovodnú alebo kombinovanú prevádzku s vonkajším pripojením



Model	H mm	L mm	Rozteč pripojenia N mm	Tepelný výkon EN 442 ^③ Watt	Exp. n	Výkon el. vykur. tyče Watt	V dm ³	M kg	Cena biela RAL 9016 €	Cena ^① farby Kat. 1 €	Cena ^① farby Kat. 2 €
Prevedenie rovné											
AB-080-045	786	450	406	334	1,26	300	3,6	5,6	112,19	140,31	242,38
AB-120-045	1226	450	406	505	1,27	300	5,3	8,2	141,35	176,71	278,78
AB-150-045	1466	450	406	620	1,27	600	6,7	10,1	162,88	203,59	305,67
AB-180-045	1866	450	406	757	1,25	600	8,1	12,5	188,77	235,98	338,05
AB-080-050	786	500	456	379	1,26	300	3,9	6,0	116,85	146,06	248,13
AB-120-050	1226	500	456	552	1,27	300	5,7	9,0	149,09	186,33	288,41
AB-150-050	1466	500	456	678	1,27	600	7,2	11,0	172,45	215,55	317,62
AB-180-050	1866	500	456	830	1,26	600	8,7	13,5	200,17	250,27	352,28
AB-080-060	786	600	556	448	1,26	300	4,6	7,0	127,76	159,75	261,82
AB-120-060	1226	600	556	648	1,26	600	6,6	10,0	162,58	203,25	305,32
AB-150-060	1466	600	556	794	1,25	600	8,2	12,7	191,14	238,90	340,98
AB-180-060	1866	600	556	978	1,25	900	9,9	16,0	224,57	280,72	382,84
AB-120-075	1226	750	706	791	1,26	600	7,3	14,9	174,88	218,62	320,70
AB-150-075	1466	750	706	986	1,24	900	9,7	18,2	219,37	274,22	376,29
AB-180-075	1866	750	706	1230	1,24	900	11,7	21,5	255,67	319,55	421,62
Prevedenie oblé											
ABT-080-050	786	494	450	398	1,26	300	4,0	6,2	121,12	151,36	253,49
ABT-120-050	1226	494	450	567	1,25	300	5,9	9,0	152,36	190,45	292,52
ABT-150-050	1466	494	450	689	1,25	600	7,1	11,1	175,87	219,81	321,88
ABT-180-050	1866	494	450	828	1,26	600	8,8	13,4	202,95	253,69	355,75
ABT-080-060	786	595	551	463	1,24	300	4,6	7,1	131,43	164,32	266,38
ABT-120-060	1226	595	551	658	1,25	600	6,7	10,3	167,19	209,05	311,17
ABT-150-060	1466	595	551	803	1,25	600	8,1	12,7	194,41	243,07	345,14
ABT-180-060	1866	595	551	966	1,26	900	10,0	15,4	225,42	281,81	383,88
ABT-120-075	1226	747	703	799	1,25	600	8,0	12,2	189,41	236,73	338,84
ABT-150-075	1466	747	703	978	1,25	900	9,7	15,2	222,84	278,53	380,61
ABT-180-075	1866	747	703	1178	1,27	900	11,8	18,4	259,04	323,82	425,99

Tipy na pripojenie

Špecifikácie príslušenstva s obj. číslami a cenami nájdete na str. 120-121

Pre teplovodné vykurovanie

vonkajšie pripojenie



stredové 50 mm



Pre kombinované vykurovanie

vonkajšie pripojenie



El. vykur. tyč vpravo

stredové 50 mm



El. vykur. tyč voľiteľne vľavo alebo vpravo

① Prehľad farieb uvedený na strane 137

③ Tepelný výkon meraný podľa EN 442, ΔT 50 K (75/65/20 °C)

Ceny a technické údaje SK 01/2026 · Odporúčané maloobchodné ceny v € s DPH

Pre teplovodnú alebo kombinovanú prevádzku so stredovým pripojením 50 mm



Model	H mm	L mm	Rozteč pripojenia N mm	Tepelný výkon EN 442③ Watt	Exp. n	Výkon el. vykur. tyče Watt	V dm ³	M kg	Cena biela RAL 9016 €	Cena① farby Kat. 1 €	Cena① farby Kat. 2 €
Prevedenie rovné											
AB-080-045-05	786	450	50	344	1,26	300	3,6	5,6	129,05	161,24	263,40
AB-120-045-05	1126	450	50	505	1,27	300	5,3	8,2	157,67	197,05	299,17
AB-150-045-05	1466	450	50	620	1,27	600	6,7	10,1	179,84	224,82	326,90
AB-180-045-05	1866	450	50	757	1,25	600	8,1	12,5	205,23	256,57	358,63
AB-080-050-05	786	500	50	379	1,26	300	3,9	6,0	133,71	167,14	269,26
AB-120-050-05	1226	500	50	552	1,26	300	5,7	9,0	165,90	207,37	309,43
AB-150-050-05	1466	500	50	678	1,27	600	7,2	11,0	189,26	236,58	338,64
AB-180-050-05	1866	500	50	830	1,26	600	8,7	13,5	217,03	271,29	373,42
AB-120-060-05	1226	600	50	648	1,26	600	6,6	10,0	179,44	224,33	326,39
AB-150-060-05	1466	600	50	794	1,25	600	8,2	12,7	207,96	259,99	362,05
AB-180-060-05	1866	600	50	978	1,25	900	8,9	16,0	241,44	301,79	403,87
Prevedenie oblé											
ABT-080-050-05	786	494	50	398	1,24	300	4,0	6,2	137,88	172,35	274,47
ABT-120-050-05	1226	494	50	567	1,25	300	5,9	9,0	169,17	211,49	313,60
ABT-150-050-05	1466	494	50	689	1,25	600	7,1	11,1	192,63	240,85	342,91
ABT-180-050-05	1866	494	50	828	1,26	600	8,8	13,4	219,71	274,62	376,69
ABT-080-060-05	786	595	50	463	1,24	300	4,6	7,1	148,29	185,35	287,41
ABT-120-060-05	1226	595	50	658	1,25	600	6,7	10,3	184,06	230,08	332,15
ABT-150-060-05	1466	595	50	803	1,25	600	8,1	12,7	211,28	264,11	366,17
ABT-180-060-05	1866	595	50	966	1,26	900	10,0	15,4	242,24	302,79	404,85
ABT-120-075-05	1226	747	50	799	1,25	600	8,0	12,2	206,17	257,76	359,82
ABT-150-075-05	1466	747	50	978	1,25	900	9,7	15,2	239,60	299,57	401,63
ABT-180-075-05	1866	747	50	1178	1,27	900	11,8	18,4	275,90	344,89	446,97

Pre čisto elektrickú prevádzku



Vykurovacia tyč Timermemo je vždy v bielom prevedení, nezávisle na zvolenej farbe radiátora.

Prevedenie rovné, lakované s el. vykur. tyčou TIMERMEMO

Model	H ⁴⁾ mm	L mm	Výkon el. vykur. tyče Watt	M kg	Cena biela RAL 9016 €	Cena farby Kat. 1 €	Cena farby Kat. 2 €
ABE-090-050/TF	918	500	500	13,5	377,82	434,50	532,75
ABE-120-050/TF	1276	500	750	18,7	435,80	501,18	599,39
ABE-150-060/TF	1516	600	1000	22,9	491,13	564,80	663,02

Modro zvýraznené modely skladom u veľkoobchodov (len v bielej farbe) - ihneď k dodaniu. Môže byť ovplyvnené aktuálnou skladovou zásobou.

Rozsah dodávky elektrických radiátorov

- plnené nehorľavým vykurovacím médiom mrazuvzdorným do - 20 °C
- integrovaná vykurovacia tyč TIMERMEMO vpravo dole, výška telesa vykurovacej tyče 47 mm, s káblom bielej farby 1,2 m **bez zástrčky** pre pripojenie do siete 230 V, ovládanie (biele): 2 hod. časovač s vykurovaním na max. výkon, regulácia podľa teploty v miestnosti, detekcia otvoreného okna, pri ovládaní cez mobilnú aplikáciu pomocou Bluetooth navyše funkcie: denné a týždenné programovanie
- balenie v celistvom kartóne s označením CE

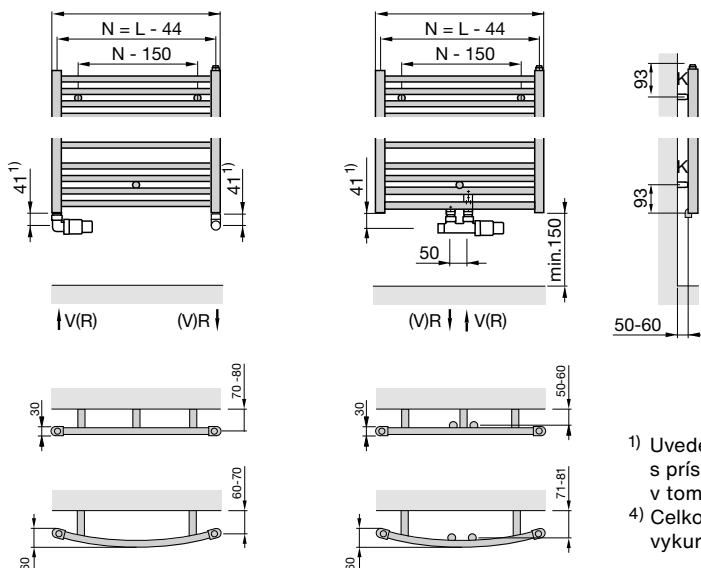
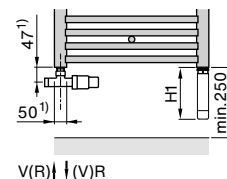
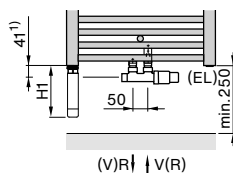
Teplovodná prevádzka:
vonkajšie pripojenieTeplovodná prevádzka:
stredové pripojenieKombinovaná prevádzka:
stredové pripojenie 50 mm
pre teplovod. vykurovanie
s el. vykur. tyčou IHC
vpravo alebo vľavoKombinovaná prevádzka:
vonkajšie pripojenie pre
teplovod. vykurovanie
s 1-bodovou armatúrou vľavo
a el. vykurovacou tyčou vpravo

- 1) Uvedené rozmery platia iba pri inštalácii s príslušenstvom Design Line, uvedenom v tomto katalógu na strane 122
- 4) Celková výška vrátane elektrickej vykurovacej tyče

L = stavebná dĺžka
K = konzola
V = prívod 1/2"
R = spiatka 1/2"
N = rozteč pripojenia
T = 60 mm
H₁ = 128 mm (IHC)
Rozmery v mm

Zehnder Yucca

Originál v tvare „palmy“. Zo strán otvorené symetrické usporiadanie guľatých trubiek je ideálne k zaveseniu uterákov, županov a iných častí odevu. Radiátor sa vyznačuje malou stavebnou hĺbkou a jemným vzhľadom.

Modely

- Výška 90,130,180 cm
- Dĺžka 50, 60, 80 cm
- Tepelný výkon 229 - 1 322 W
- 46 farieb, chróm



Zehnder Vitalo Bar

Čistý geometrický tvar môže byť krásny a zároveň energeticky účinný. Zehnder Vitalo Bar je toho dôkazom. Revolučná technológia s vysoko vodivými materiálmi ako je hliník, meď a grafit zaistia mimoriadne rýchle vykúrenie kúpeľne príjemným sálavým teplom. Chrómované držiaky sa postarajú o usušenie a príjemné nahriatie uterákov.

Modely

- Výška 125, 160, 190 cm
- Dĺžka 40, 50, 60 cm
- Tepelný výkon 465 - 994 W
- 46 farieb



Zehnder Vitalo Spa

Inšpirované prírodou. Zehnder Vitalo Spa je vďaka organickému tvaru a inovatívnej technológii s vysokým tepelným výkonom krásny a praktický zároveň. Výrazný obvodový profil prepožičiava extra štíhlemu vykurovaciemu telesu nezameniteľný vzhľad. V závislosti na jeho výške slúžia jeden alebo dva otvory na sušenie uterákov a osušiek.

Modely

- Výška 120, 150, 180 cm
- Dĺžka 50, 60, 70 cm
- Tepelný výkon 483 - 1 036 W
- 46 farieb



Zehnder Nobis

Zehnder Nobis s vysoko kvalitným chrómovaným povrchom je oslavou krásneho a jednoduchého designu. Je ideálnym riešením pre klasický štýl kúpeľní. Veľká vzdialenosť medzi rúrkami spája extravagantný charakter a funkčnosť, umožňuje výnimočne ľahké sušenie uterákov a osušiek. K dispozícii pre teplovodné alebo elektrické vykurovanie.

Modely

- Výška 100, 150 cm
- Dĺžka 50 cm
- Tepelný výkon 185, 288 W
- Chróm



Elektrické radiátory pre kúpeľne

Aj keď nechcete na jar a na jeseň vykurovať celý dom alebo byt, môžete si dopriať teplo v kúpeľni. Designové radiátory Zehnder vykurované teplovodnou sústavou môžete bez problémov doplniť elektrickou vykurovacou tyčou.

Takmer všetky kúpeľňové radiátory Zehnder sa vyrábajú v čisto elektrickom prevedení s výnimočne estetickým vzhľadom, pohodlnou reguláciou vykurovania a zárukou úspornej prevádzky. Spĺňajú normu EcoDesign.



Prehľad elektrických kúpeľňových radiátorov, použitých vykurovacích tyčí a ich ovládania

Designový radiátor	El. vykुर. tyč IHC s ovládacím prstencom a aplikáciou	El. vykुर. tyč IHD, s aplikáciou	El. vykुर. tyč IHE (1), BASIC (2), MUSA (3), TIMERMEMO (4)
Zehnder Yucca Asym	■	■	■(1)
Zehnder Archibald			■(1)
Zehnder Quaro	■	■	■(1)
Zehnder Metropolitan Bar/ Spa	■	■	■(1)
Zehnder Tetris	■	■	■(1)
Zehnder Kazeane	■	■	■(1)
Zehnder Subway	■	■	■(1)
Zehnder Forma Asym	■	■	■(1)
Zehnder Klaro	■		■(1)
Zehnder Zeta			■(2) (3)
Zehnder Aura			■(2) (3)
Zehnder Virando			■(4)

(1),(2) Radiátory vybavené el. vykurovacou tyčou BASIC a IHE sú vhodné pre ovládanie nadradeným systémom (Smart Home, termostat, vypínač, ai).

(4) Vykurovací tyč TIMERMEMO umožňuje nastavenie denného a týždenného režimu mobilnou aplikáciou Zehnder Control cez Bluetooth.

Diaľkové ovládanie Easy na batérie je navrhnuté pre správu základných funkcií vykurovacích tyčí IHC a IHD ako zapnutie/vypnutie či úprava teploty v miestnosti. Možno ho inštalovať na stenu v pohodlnej výške pre ľahké vytiahnutie z držiaka. Samozrejmosťou je možnosť použitia bez nástenného držiaka.



Elektrické radiátory s vykurovacou tyčou Zehnder IHC

spájajú moderný design s inteligentnými technológiami. Vykurovacia tyč s LED podsvietením je užívateľsky veľmi príjemná a ponúka široké spektrum funkcií. Okrem ovládania priamo na telese umožňuje aj použitie diaľkového ovládača alebo aplikácie Zehnder Connect pre smartfóny, ktorá rozširuje možnosti nastavenia a ovládania.

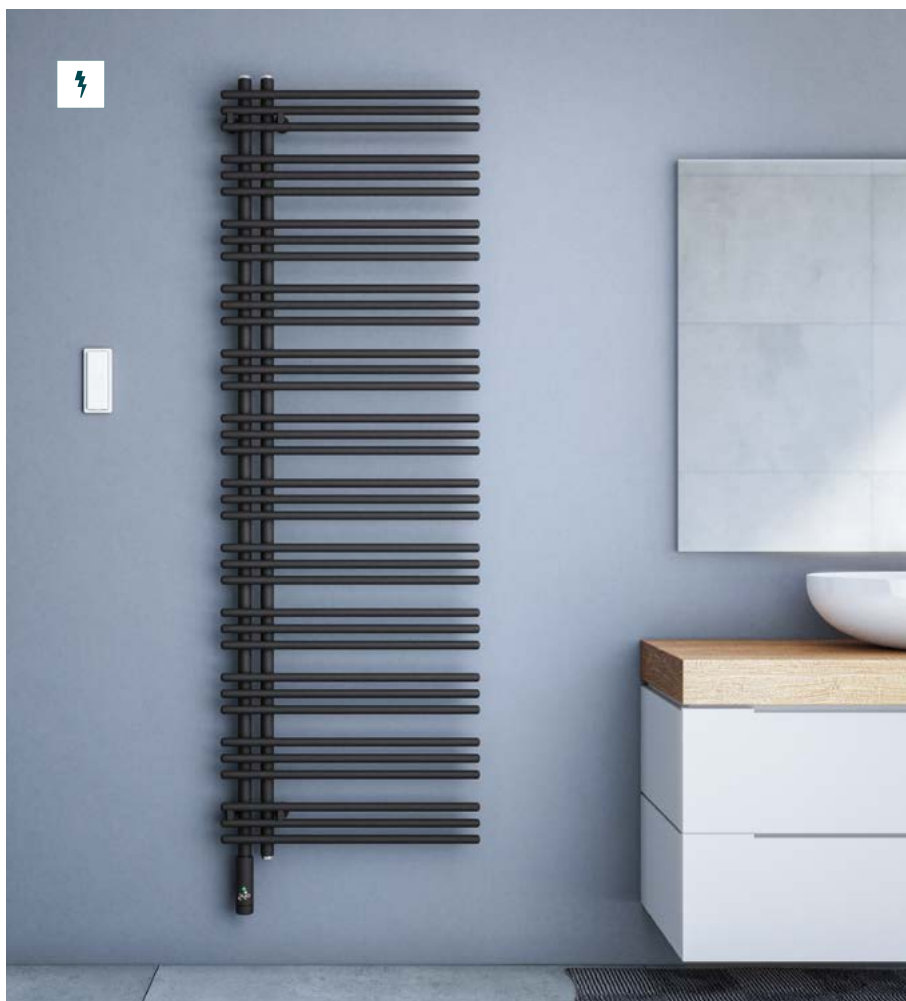

Elektrické radiátory s vykurovacou tyčou Zehnder IHD

prinášajú rozšírené možnosti individualizácie interiéru. Sú dostupné vo všetkých farbách z ponuky Zehnder, takže ich možno dokonale zladiť s každým priestorom. Ovládanie je zabezpečené prostredníctvom aplikácie Zehnder Connect alebo diaľkového ovládača Easy.



Elektrická vykurovacia tyč IHE

umožňuje ľahké napojenie do nadradených systémov riadenie. Či už ide o Smart Home systémy, vlastné termostaty, či vypínače s časovačom. Vhodné je aj použitie v hoteloch či penziónoch, kde umožnia jednoduché centrálné riadenie.



Elektrická vykurovacia tyč BASIC

prípravená pre požiadavky moderných inštalácií. Tam, kde je potrebné radiátor zapojiť do systému s vlastnou reguláciou (Smart Home, termostat, vlastný vypínač,...), prichádza na rad el. vykurovacia tyč BASIC - v prevedení chróm s chrómovanou krytkou a šedým káblom, v prevedení biela s bielou krytkou a bielym káblom.



Elektrický sušiac uterákov Zehnder Aura s klasickým vzhľadom, kombinácia okrúhlych vodorovných rúrok a zvislých zberných rúrok s D-profilom prináša do kúpeľne maximálnu funkčnosť. Podrobné informácie na str. 88.

Elektrická vykurovacia tyč MUSA ECO zabezpečí úsporné a bezpečné el. vykurovanie, splňujúce EcoDesign. Vybavená programovateľným termostatom, udržiava požadovanú teplotu v miestnosti, 2 hod. časovačom a snímačom otvoreného okna.



Elektrický radiátor Zehnder Zeta (str. 84) s moderným dizajnom plochých rúrok a radiátor Zehnder Aura (str. 88) s klasickým štýlovým tvarom sú ideálnym riešením pre moderné kúpeľne za výbornú cenu. Dodávame ich mimo chrómu a bielej farby aj vo veľmi žiadanej matnej čiernej farbe.

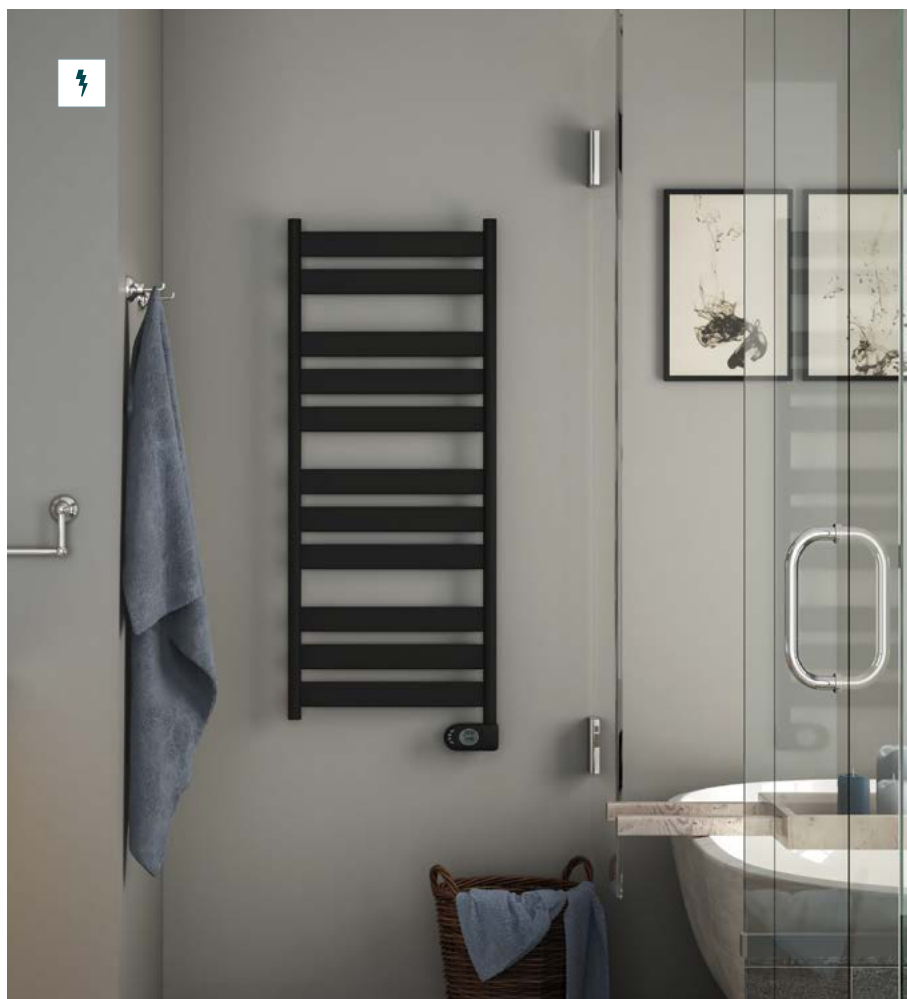

Elektrická vykurovacia tyč TIMERMEMO.

Úsporné a bezpečné el. vykurovanie splňujúce nároky EcoDesign. S reguláciou teploty miestnosti, časovačom a detektorom otvoreného okna. Pomocou mobilnej aplikácie Zehnder Control cez Bluetooth nastavíte denný a týždenný program.



Ak požadujete ekonomické elektrické vykurovanie kúpeľne ale pritom bezpečné a s úspornou prevádzkou, máme pre Vás najlepšie riešenie Zehnder Virando. Jeho kvalitný povrch s 2-vrstvým lakovaním navyše zaručuje dlhú životnosť. Podrobné informácie na str. 92.



A modern bathroom interior. On the left, a wall-mounted radiator with a brushed metal finish is mounted on a dark, textured wall. The radiator has a vertical frame and several horizontal bars. To the right, a wall panel made of light-colored wood with a natural grain pattern is visible. In the foreground, the edge of a white, glossy bathtub is shown. The floor is covered with white pebbles.

Zehnder Studio Collection

Prémiová kolekcia designových radiátorov.
Dokonalá forma. Bezprecedentná funkčnosť.

STUDIO COLLECTION

ZEHNDER ALBAN

Dizajnový koncept stvorený pre puristov – dokonalé línie, ploché boky a pravé uhly. Hranatý radiátor, vysoko praktický – uteráky naň možno nasunúť a zavesiť bez námahy jednou rukou. Tento dekoratívny radiátor pripojený na teplovodné vykurovanie, udržiava kúpeľňu príjemne vyhriatu. Zehnder Alban z kolekcie Studio Collection: dizajnový objekt z ručne leštenej, vysoko kvalitnej nerezovej ocele. Jednoduchý, elegantný dizajn s príjemne nahriatymi uterákmi vždy, keď ich potrebujete.

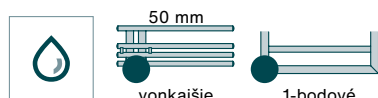

Možnosť inštalácie ako pravé alebo ľavé prevedenie



Vodorovné hranaté rúrky 50 x 30 mm



Prevedenie povrchu: kartáčovaná mosadz

STUDIO COLLECTION

ZEHNDER CHIME

Atlét vo svete radiátorov - výkonný, sebaistý dizajn, skladajúci sa z elegantne zaoblených okrúhlych rúrok. Voľný prístup zo strany umožňuje pohodlné nasunutie a sušenie aj veľkých osušiek. Zehnder Chime z kolekcie Studio Collection: asymetrický radiátor s okrúhlym dizajnom vyrobený z ručne leštenej vysoko kvalitnej nerezovej ocele. K dispozícii tiež v špeciálnej povrchovej úprave - kartáčovaný čierny chróm či bronz, ale aj kartáčovaná mosadz. Môže byť inštalovaný s vodorovnými rúrkami vľavo alebo vpravo. Zehnder Chime oživí vašu kúpeľňu svojou výraznosťou a prináša dodatočný bonus v podobe krásne nahriatych uterákov.

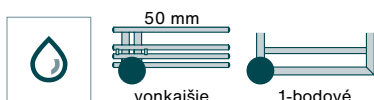

Špeciálna povrchová úprava ručne leštená nerezová oceľ

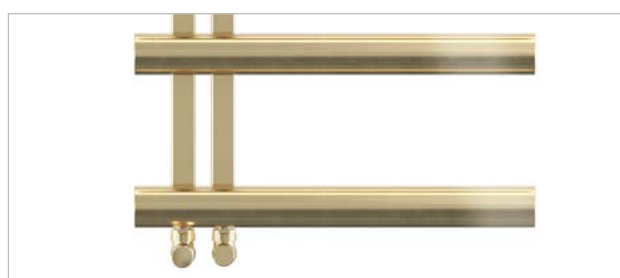

Robustné vodorovné okrúhle rúrky Ø 51 mm

Zehnder Chime

Popis výrobku

- vyrobený z ručne leštenej nerezovej ocele s vodorovne usporiadanými okrúhlymi trúbkami (Ø 51 mm) a zvislými zbernými trúbkami (30 x 30 mm)
- dostupný aj v špeciálnych kartáčovaných povrchoch
- ideálny pre nasunutie uterákov vďaka otvoru medzi trúbkami
- možnosť inštalácie ako pravé alebo ľavé prevedenie
- tepelné výkony merané podľa normy EN 442 s označením CE
- pre teplovodnú prevádzku

Technické údaje

Prevádzkový pretlak max. 5,2 bar. Prevádzková teplota max. 90 °C

Rozsah štandardnej dodávky pre teplovodnú prevádzku

- ručne leštená nerezová oceľ
- 4x 1/2" pripojenie pre prívod, spiatočku odvzdušnenie
- 2x odvzdušňovací ventil 1/2" inštalovaný vo výrobe ako pravé prevedenie
- elegantná chrómovaná stenová konzola
- balené v kartóne

Ceny a technické údaje

Pre teplovodnú prevádzku

Prevedenie ručne leštená nerezová oceľ

Model	H mm	L mm	Tepelný výkon EN 442® Watt	Exp. n	Výkon el. vykur. tyče Watt	V dm ³	M kg	Cena nerez. oceľ + PVD €	A
CHZ-100-050 ¹⁾	1000	500	276	1,33	-	7,1	7,3	1.172,77	
CHZ-140-050 ¹⁾	1380	500	377	1,20	-	9,5	9,6	1.418,90	
CHZ-180-050	1760	500	438	1,23	-	12,0	12,0	1.708,47	

Špeciálne prevedenie PVD - kartáčovaná mosadz, kartáčovaný bronz, kartáčovaný čierny chróm

1) Pre objednanie v prevedení Kartáčovaná mosadz uveďte na konci modelu štvormiestny kód N209, pre Kartáčovaný bronz N213 a pre Kartáčovaný čierny chróm N211. Príklad obj. čísla: CHZ-140-050-N209, viď parametre a ceny v tabuľke vyššie. Tieto prevedenia nie je možné objednať pre model CHZ-180-050.



Kartáčovaná
mosadz
N209



Kartáčovaný
bronz
N213



Kartáčovaný
čierny chróm
N211

Špeciálne prevedenie - pripojovací ventil (objednáva sa zvlášť)	Objednávacie číslo			Cena €	A
	kartáč. mosadz	kartáč. bronz	kartáč. čierny chróm		
■ Set 34 priamy ventil a šróbenie pre spiatočku 1/2"	839500	839520	839510	313,37	
■ Set 35 rohový ventil a šróbenie pre spiatočku 1/2"	839530	839550	839540	313,37	

Teplovodná prevádzka:

montáž na stenu, prevedenie pravé

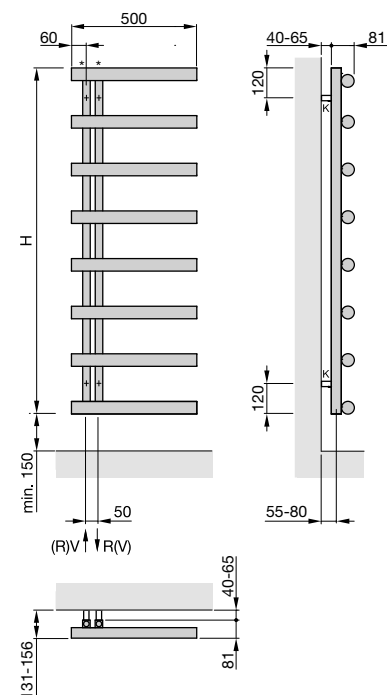

montáž na stenu, prevedenie ľavé

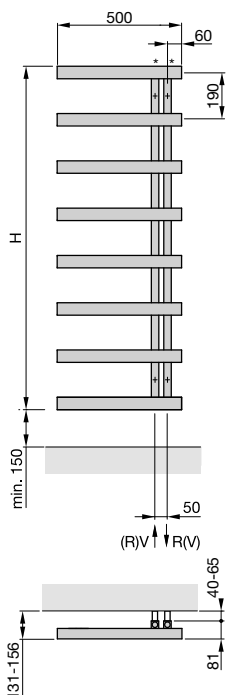

H = stavebná výška

V = prívod

R = spiatočka

K = konzola

* = odvzdušnenie

Rozmery v mm

Tipy na pripojenie

Špecifikácie príslušenstva s obj. číslami a cenami nájdete na str. 120-121

Pre teplovodné vykurovanie

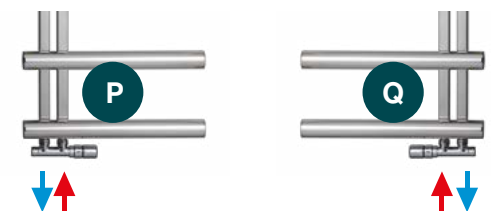

© Tepelné výkony merané podľa EN 442, ΔT 50 K (75/65/20 °C)
Ceny a technické údaje 01/2026 - SK · Odporúčané maloobchodné ceny v € s DPH

A Akciová cena platná po dobu platnosti tohto cenníka



Zehnder Chime. Povrchové prevedenie: kartáčovaná mosadz

STUDIO COLLECTION

ZEHNDER PERA

NOVINKA

Predstavujeme model Zehnder Pera, kde menej znamená skutočne viac. Vyrobený z leštenej nehrdzavejúcej ocele s rafinovaným dizajnom, ktorý harmonicky spája jednotlivé rúrky, Zehnder Pera prináša nádych nenápadnej elegancie do moderných aj tradičných kúpeľní. Jednotlivé rúrky radiátora Zehnder Pera do seba jednoducho zapadajú a vytvárajú ucelený a elegantný vzhľad. Tento kúpeľňový radiátor využíva pokročilé procesy PVD povlaku a ponúka odolné povrchové úpravy v kartáčovanom čiernom chróme, kartáčovanej mosadze a kartáčovanom bronz.

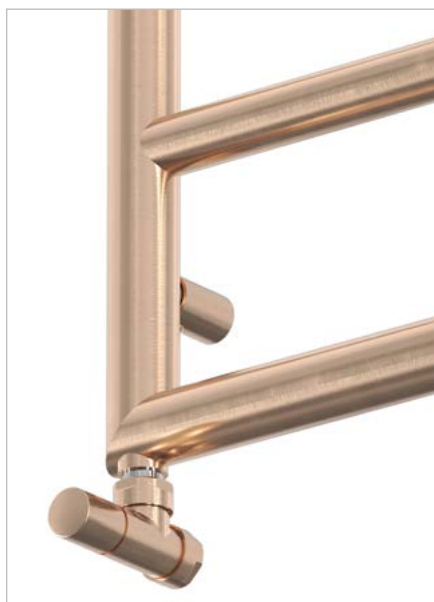
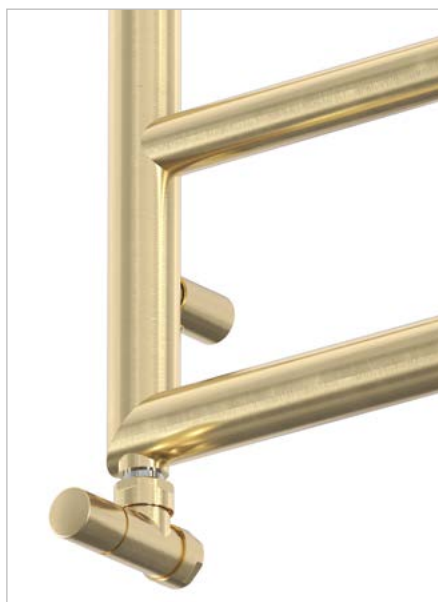
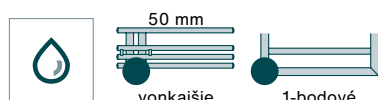



Zehnder Pera. Povrchová úprava: kartáčovaný bronz

Zehnder Pera

Popis výrobku

- dizajnový radiátor Zehnder Pera je vyrobený z okrúhlych zvislých rúrok s priemerom 38 mm, ktoré tvoria štýlový rám, a vodorovne usporiadaných okrúhlych rúrok s priemerom 32 mm
- radiátor ponúka dostatok priestoru na zavesenie uterákov.
- tepelný výkon meraný podľa normy EN 442 s označením CE
- pre teplovodnú prevádzku

Technické údaje

Prevádzkový pretlak max. 4 bar. Prevádzková teplota max. 90 °C

Štandardný rozsah dodávky pre teplovodnú prevádzku

- ručne leštená nerezová oceľ
- 2x ½" pripojenia pre prívod a spätočku, otvory sa nachádzajú na spodnom okraji obvodového rámu v osi zvislých trubiek.
- 1x odvzdušňovací ventil 1/4"
- elegantné nástenné konzoly zodpovedajúce povrchovej úprave radiátora
- Balené v kartóne

Ceny a technické údaje

Pre teplovodnú prevádzku



Prevedenie ručne leštená nerezová oceľ

Model	H mm	L mm	Tepelný výkon EN 442® Watt	Exp. n	Výkon el. vykur. tyče Watt	V dm ³	M kg	Cena nerez. oceľ + PVD €
PER-080-050	800	500	187	1,27	-	3,1	4,4	886,68
PER-120-050	1200	500	269	1,23	-	4,5	5,6	1.158,22
PER-150-050	1500	500	334	1,22	-	5,7	7,6	1.447,87

Špeciálna povrchová úprava PVD – kartáčovaná mosadz, kartáčovaný bronz, kartáčovaný čierny chróm

Pre objednanie v prevedení Kartáčovaná mosadz, uveďte na konci modelu štvormiestny kód N209; pre Kartáčovaný bronz N213 a pre Kartáčovaný čierny chróm pridajte N211. Príklad obj. čísla: PER-150-050-N209, vid' parametre a ceny v tabuľke vyššie.



Kartáčovaná
mosadz
N209



Kartáčovaný
bronz
N213



Kartáčovaný
čierny chróm
N211

NOVINKA

Špeciálne prevedenie - pripojovací ventil (objednáva sa zvlášť)	Objednávacie číslo			Cena € ^A
	kartáč. mosadz	kartáč. bronz	kartáč. čierny chróm	
■ Set 34 priamy ventil a šróbenie pre spätočku ½"	839500	839520	839510	313,37
■ Set 35 rohový ventil a šróbenie pre spätočku ½"	839530	839550	839540	313,37

Teplovodná prevádzka:

montáž na stenu

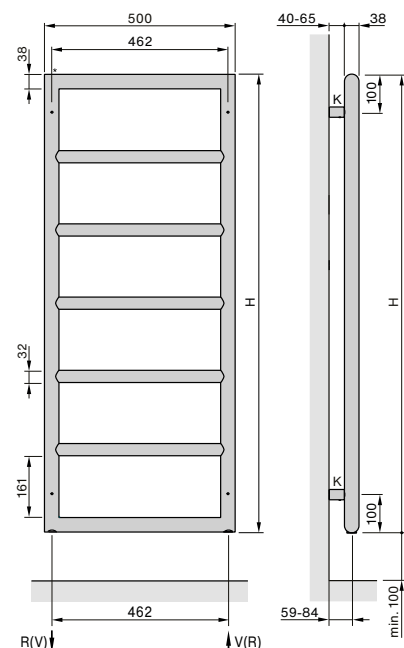

- H = stavebná výška
- V = prívod
- R = spätočka
- K = konzola
- * = odvzdušnenie

Rozmery v mm

Tipy na pripojenie

Špecifikácie príslušenstva s obj. číslami a cenami nájdete na str. 120-121

Pre teplovodné vykurovanie

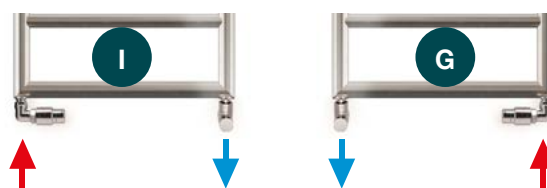

© Tepelné výkony merané podľa EN 442, ΔT 50 K (75/65/20 °C)

Ceny a technické údaje 01/2026 - SK · Odporúčané maloobchodné ceny v € s DPH

STUDIO COLLECTION

ZEHNDER DESEO VERSO

Elektrický sklenený radiátor Zehnder Deseo Verso z kolekcie Studio Collection kombinuje moderný design s výnimočným komfortom a mimoriadnou funkčnosťou. Elegantné čierne, biele alebo zrkadlové vyhrievané čelné sklo vytvára z tohto dekoratívneho radiátora pútavý prvok, ktorý sa perfektne hodí do dizajnových kúpeľní. V závislosti na výške radiátora je na zadnej strane radiátora upevnený jeden alebo dva výsuvné držiaky na sušenie uterákov. Na nich sa uteráky stratia za skleneným povrchom a kúpeľňa vyzerá vždy čisto a upratane. Každý detail je dokonale premyslený.



DESIGN PLUS
powered by: **ISH**



Vyhrievaná sklenená čelná plocha: zrkadlová



Vyhrievaná sklenená čelná plocha: biela



Vyhrievaná sklenená čelná plocha: čierna

Zehnder Deseo Verso

Prehľad modelov

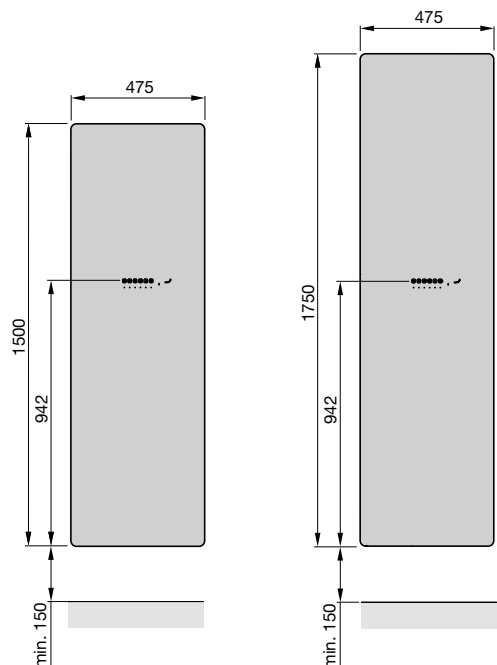

Popis výrobku

- sálavá plocha elektrického radiátora z bezpečnostného tvrdeného skla, trieda B1 podľa EN 12600
- prevedenie lesklé biele, lesklé čierne, zrkadlo (plocha zrkadla sa nerosí, ak radiátor hreje, ani pri vysokej vlhkosti)
- odolnosť proti striekajúcej vode podľa štandardu IP 45
- tepelné výkony merané podľa DIN EN 60335 s označením CE
- pre čisto elektrické vykurovanie

Rozsah dodávky pre elektrickú prevádzku

- radiátor vyrobený z bezpečnostného skla z ovládacím boxom a káblom, úchyty pripevnené na zadnej strane
- propojovací kábel v bielej farbe (pre prevedenie zrkadlo a biela), v čiernej (pre čierne prevedenie) dĺžky 1,8 m s koncovkou do zástrčky. Kábel je možné uchytiť na zadnú stranu radiátora pomocou úchytovej prípravky v výrobe
- jeden alebo dva výsuvné držiaky na uteráky z leštenej nerez. ocele podľa výberu typu, vysúvanie vpravo alebo vľavo (nie je nutné uvádzať pri objednaní)
- diaľkové ovládanie s meraním priestorovej teploty Model 4 (viď obrázok) vr. 2 batérií s voliteľným nastavením: meranie priestorovej teploty, ochrana proti mrazu, ekonomický režim, komfortný režim, individuálny denný alebo týždenný režim
- súčasťou dodávky upevňovací materiál
- príslušenstvo pre montáž na stenu a úchyty vo farbe radiátora, pre radiátory so zrkadlom stenové konzoly a uchytanie v čiernej farbe
- nástenná vzpera pre správnu vzdialenosť od steny
- balené v celistvom kartóne



Ceny a technické údaje

Pre čisto elektrickú prevádzku



Prevedenie sklenené

Model	H mm	L mm	Tepelný výkon sklenenej plochy Watt	Držiak na uterák	Povrch	Cena €
DVW-150-048/D	1500	475	600	1 držiak na uterák	lesklý biely	1.782,60
DVB-150-048/D	1500	475	600	1 držiak na uterák	lesklý čierny	1.782,60
DVM-150-048/D	1500	475	600	1 držiak na uterák	zrkadlo	1.897,67
DVW-175-048/D	1750	475	750	2 držiaky na uterák	lesklý biely	2.047,15
DVB-175-048/D	1750	475	750	2 držiaky na uterák	lesklý čierny	2.047,15
DVM-175-048/D	1750	475	750	2 držiaky na uterák	zrkadlo	2.162,12

Ovládanie vykurovania skla na ovládacom paneli s voliteľným nastavením:

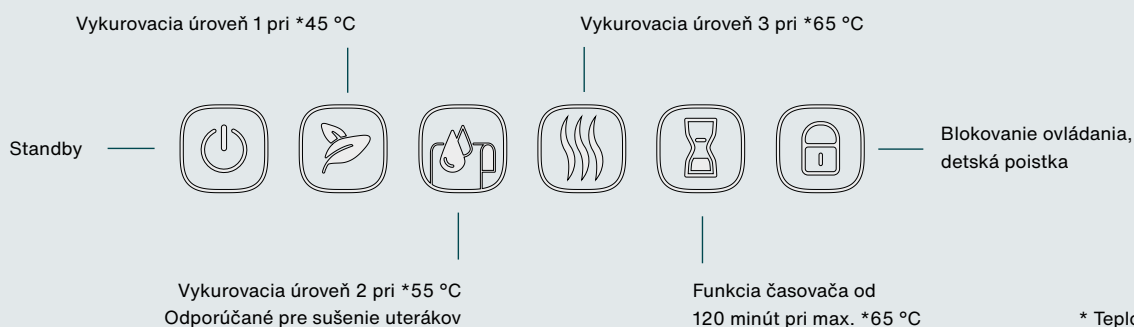

Čisto elektrická prevádzka:
montáž na stenu

**Výsuvný držiak na uteráky pravé
alebo ľavé prevedenie**

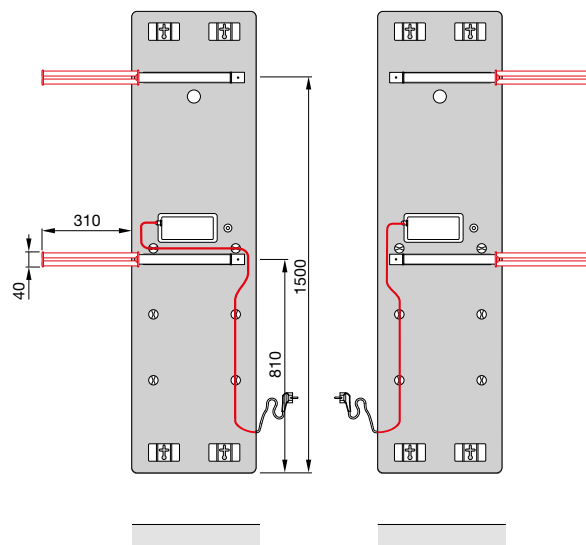
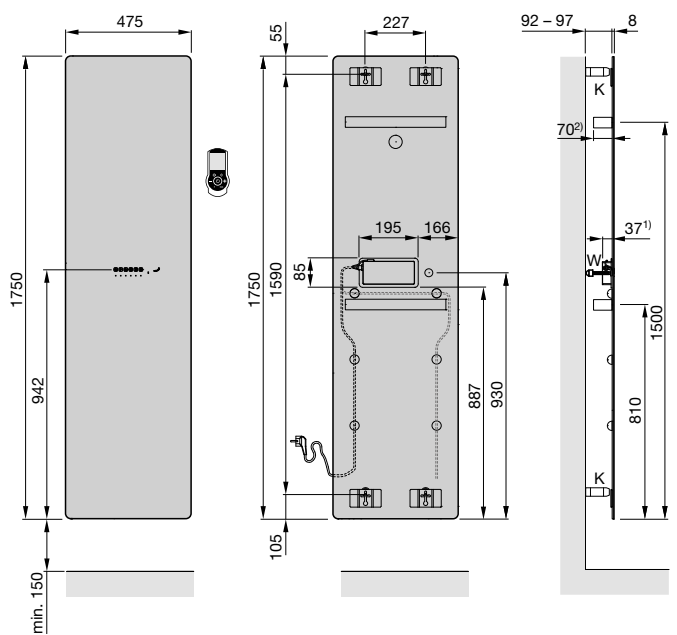
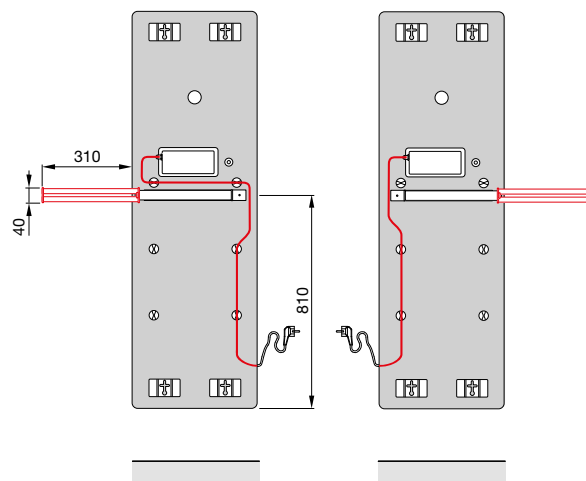
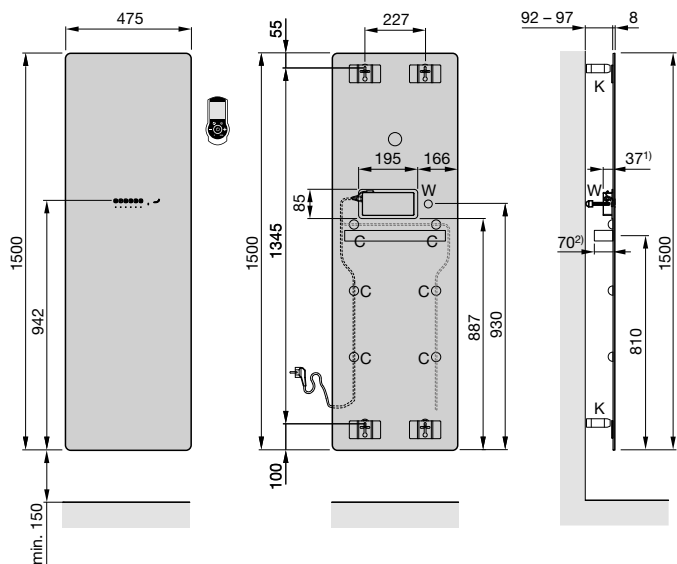

- H = stavebná výška
- L = stavebná dĺžka
- K = konzola
- C = kábová spona (pre vedenie kábla vid' náčres inštalácie držiaka na uteráky)
- W = vzpera na vymedzenie vzdialenosti od steny

Rozmery v mm

- 1) od zadného okraja ovládacieho boxu po zadnú hranu radiátora
- 2) od zadnej hrany držiaka na uterák po zadnú hranu radiátora

STUDIO COLLECTION

ZEHNDER ARCHIBALD

Vždy k vašim službám. Tento unikátny designový radiátor je elegantný a vysoko funkčný. Zehnder Archibald z kolekcie Studio Collection je dokonalým praktickým kúpeľňovým doplnkom, ktorý nahreje aj usuší vaše uteráky a vytvára príjemnú, komfortnú klímu. Jeho tvar, vytvorený z jedinej ocelevej rúrky je rovnako pozoruhodný ako je jedinečná jeho konštrukcia. Návrhár Leo Salzedo vytvoril štýlový a moderný interiérový doplnok, ktorý v sebe spája funkčnosť s výnimočným dizajnom.



vonkajšie



Prevedenie povrchu: čierna matná a 46 farieb

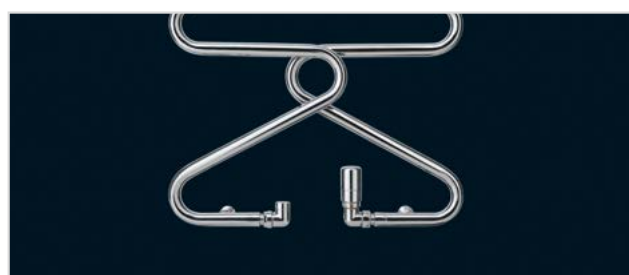

Prevedenie pre čisto elektrickú prevádzku



Prevedenie povrchu: chróm

Zehnder Archibald

Popis výrobku

- výnimočný design, moderný a štýlový prvok
- vyrobený z jedného kusu ocelevej trubky vytvarovanej do podoby ramienka na šaty
- ideálny pre zavesenie až 4 ks osušiek
- lakované základnou a vrchnou práškovou farbou, štandardne vo farbe RAL 9016, na objednávku v mnohých farebných odtieňoch alebo v chróme
- súčasťou dodávky je designová montážna sada vo farbe radiátora
- pre teplovodnú alebo elektrickú prevádzku

Technické údaje

Prevádzkový pretlak max. 12,0 bar

Prevádzková teplota max. 110 °C

Rozsah štandardnej dodávky pre čisto elektrickú prevádzku

- základná a vrchná prášková farba RAL9016, podľa DIN 55900
- 2x 1/2" pripojenie pre prívod a späťočku
- 1x 1/4" odvzdušňovací ventil
- elegantná montážna sada vo farbe radiátora
- balenie v kartóne

Rozsah štandardnej dodávky pre čisto elektrickú prevádzku

- základná a vrchná prášková farba RAL9016, podľa DIN 55900
- plnené nehorľavým vykurovacím médiom, mrazuvzdorným do - 10°C
- so vstavanou elektrickou vykurovacou tyčou, stupeň ochrany IP44 (striekajúca voda), vhodné pre pripojenie do siete 230 V. Prívodný kábel 1,2 m s koncovkou. Farba kábla a krytky je biela. Pri chrómových radiátoroch je farba kábla a koncovky sivá a krytka chrómová
- elegantná montážna sada vo farbe radiátora
- balenie v kartóne

Ceny a technické údaje

Pre teplovodnú prevádzku

Prevedenie lakované / chrómované

Model	H mm	L mm	Tepelný výkon EN 442® Watt	Exp. n	Výkon el. vykur. tyče Watt	V dm ³	M kg	Cena RAL 9016 €	Cena [Ⓛ] Kat. 1 €	Cena [Ⓛ] Kat. 2 €	Cena chróm €
ABZ-120-50	1230	525	336	1,22	-	2,3	4,6	1.667,15	2.083,94	2.280,41	-
ABZC-120-50	1230	525	233	1,25	-	2,3	4,6	-	-	-	2.318,30

Pre čisto elektrickú prevádzku

Prevedenie lakované / chrómované s vykurovacou tyčou IHE

Model	H mm	L mm	Výkon el. vykur. tyče Watt	Cena RAL 9016 €	Cena [Ⓛ] Kat. 1 €	Cena [Ⓛ] Kat. 2 €	Cena chróm €
ARBSS120050EAZD	1230	525	300	1.893,31	2.336,73	2.533,20	-
ARBCS120050EAZD	1230	525	200	-	-	-	2.586,08

Teplovodná prevádzka:
montáž na stenu

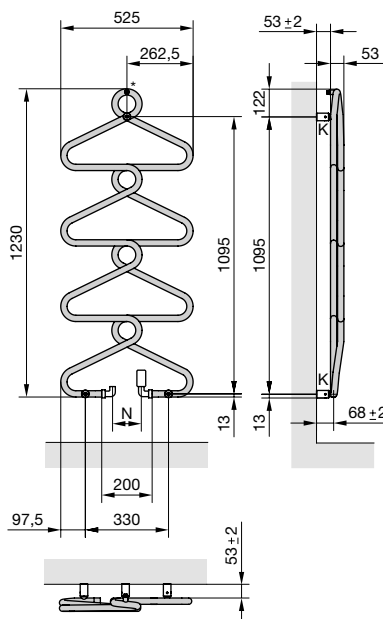

Elektrická prevádzka:
montáž na stenu

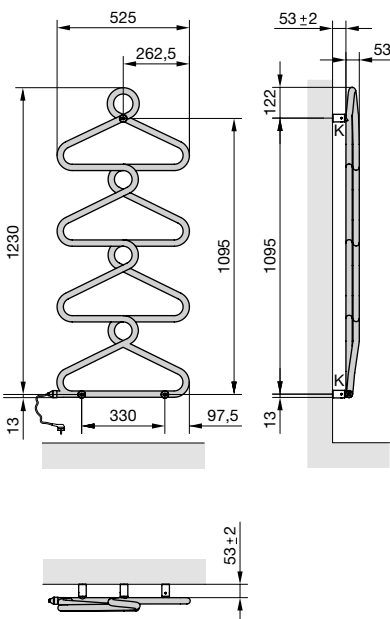

- K = konzola
N = rozteč pripojovacieho potrubia závisí na použítom ventilu alebo spätnom šróbení
* = odvzdušnenie

Rozmery v mm

Typy na pripojenie

Špecifikácie príslušenstva s obj. číslami a cenami nájdete na str. 120-121

Pre teplovodné vykurovanie

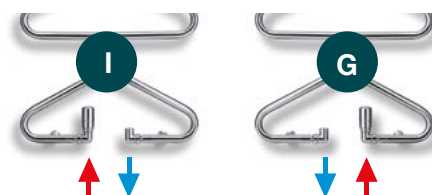

Ⓛ Prehľad farieb uvedený na strane 137 Ⓛ Tepelné výkony merané podľa EN 442, ΔT 50 K (75/65/20 °C)

Ceny a technické údaje 01/2026 - SK · Odporúčané maloobchodné ceny v € s DPH

Designové bytové radiátory



Zehnder Nova. Elegančné vodorovné prevedenie



Zehnder Kleo v prevedení do priestoru s päťnými konzolami



Zehnder Excelsior. Prevedenie so šikmou stranou



Zehnder Kleo. Dvojradowé prevedenie pre vyšší výkon

Typy pripojenia s príslušenstvom Design Line

Pre teplovodné vykurovanie

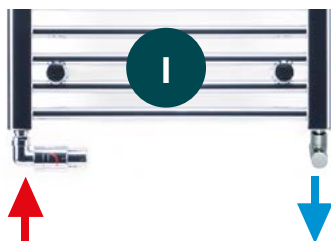

Popis	biela		chróm		farebná	
	Obj. č.	Cena €	Obj. č.	Cena €	Obj. č.	Cena €
■ Set I - uhlový rohový ventil ľavý a rohové šróbenie ^{a)}	838991	178,61	838998	178,61	839659	178,61
■ termostatická hlavica SH	819080	50,98	819088	71,57	841279 ⁽¹⁾	98,78
■ zverné šrób. pre plast. 16x2 mm (2 ks) ^{a)}	842060	15,28	842060	15,28	842060	15,28
Celkom		244,87		265,46		292,67

Pozn.: miesto Setu I je možné použiť Set G s uhlovým ventilom pravým (vpravo) - vid' Príslušenstvo str. 122

(1) Pri farebnom prevedení je použitá termostatická hlavica Design Line, ktorá je dostupná vo všetkých farbách.



Popis	biela		chróm		nerez	
	Obj. č.	Cena €	Obj. č.	Cena €	Obj. č.	Cena €
■ Set K - 1-bodová armatúra rohová, 50 mm, s ručnou hlavickou vpravo ^{a)}	839011	173,05	839018	173,05	839010	264,22
■ termostatická hlavica SH	819080	50,98	819088	71,57	819082	71,57
■ zverné šrób. pre plast. 16x2 mm (2 ks) ^{a)}	842060	15,28	842060	15,28	842060	15,28
Celkom		239,31		259,90		351,07

Pozn.: miesto Setu K je možné použiť Set M s 1bodovou armatúrou vpravo - vid' Príslušenstvo str. 123



Popis	chróm	
	Obj. č.	Cena €
■ Set W - rohový ventil (nie je termostatický) a šróbenie so štvorcovou rukoväťou ^{a)}	839198	295,62
■ zverné šrób. pre plast. 16x2 mm (2 ks) ^{a)}	842060	15,28
Celkom		310,90

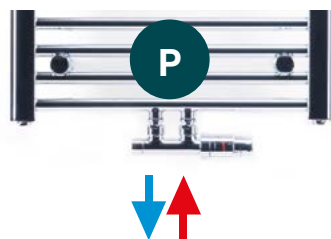

Popis	biela		chróm		farebná	
	Obj. č.	Cena €	Obj. č.	Cena €	Obj. č.	Cena €
■ Set P - armatúra rohová, 50 mm, s ručnou hlavickou / vpravo ^{a)}	839051	177,38	839058	177,38	839059	177,38
■ termostatická hlavica SH	819080	50,98	819088	71,57	841279 ⁽¹⁾	98,78
■ zverné šrób. pre plast. 16x2 mm (2 ks) ^{a)}	842060	15,28	842060	15,28	842060	15,28
Celkom		243,64		264,23		291,44

(1) Pri farebnom prevedení je použitá termostatická hlavica Design Line, ktorá je dostupná vo všetkých farbách.

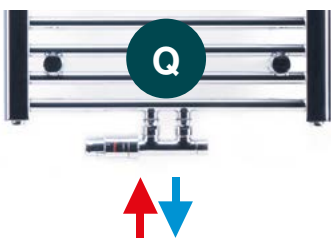

Popis	biela		chróm		farebná	
	Obj. č.	Cena €	Obj. č.	Cena €	Obj. č.	Cena €
■ Set Q - armatúra rohová, rozteč 50 mm, s ručnou hlavickou / vľavo ^{a)}	839101	177,38	839108	177,38	839109	177,38
■ termostatická hlavica SH	819080	50,98	819088	71,57	841279 ⁽¹⁾	98,78
■ zverné šrób. pre plast. 16x2 mm (2 ks) ^{a)}	842060	15,28	842060	15,28	842060	15,28
Celkom		243,64		264,23		291,44

(1) Pri farebnom prevedení je použitá termostatická hlavica Design Line, ktorá je dostupná vo všetkých farbách.

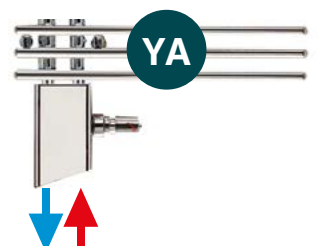

Popis	biela		chróm		farebná	
	Obj. č.	Cena €	Obj. č.	Cena €	Obj. č.	Cena €
■ Armatúra Yucca s krátkou krytkou, rozteč 50 mm ^{c)}	976021	231,04	976028	306,81	976029	247,62
■ termostatická hlavica DH	819050	46,89	819058	71,43	841279 ⁽¹⁾	98,78
Celkom		277,93		378,24		346,40

(1) Pri farebnom prevedení je použitá termostatická hlavica Design Line, ktorá je dostupná vo všetkých farbách.

Pre kombinované vykurovanie



Popis	biela		chróm	
	Obj. č.	Cena €	Obj. č.	Cena €
■ Set K - 1-bodová armatúra rohová, 50 mm, s ručnou hlavnicou vpravo ^{a)}	839011	173,05	839018	173,05
■ termostatická hlavica SH	819080	50,98	819088	71,57
■ zverné šrób. pre plast. 16x2 mm (2 ks) ^{a)}	842060	15,28	842060	15,28
■ el. vyk. tyč IHC 300 W ^{b)}	857981	277,64	869548	290,35
Celkom		516,95		550,25

Pozn. miesto Setu K možno použiť Set M s 1-bodovou armatúrou vpravo, vid' Príslušenstvo str. 143. ⁽²⁾ Pri variante chróm je použitá vykurovacia tyč IHD, ktorá je dostupná vo všetkých povrchových úpravách

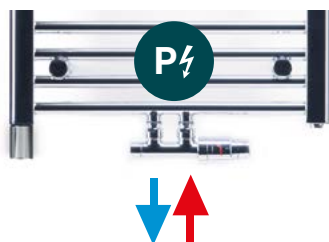

Popis	biela		chróm		farebná	
	Obj. č.	Cena €	Obj. č.	Cena €	Obj. č.	Cena €
■ Set P - armatúra rohová, 50 mm, s ručnou regulačnou hlavnicou / prívodom vpravo ^{a)}	839051	177,38	839058	177,38	839059	177,38
■ termostatická hlavica SH	819080	50,98	819088	71,57	841279 ⁽¹⁾	98,78
■ zverné šrób. pre plast. 16x2 mm (2 ks) ^{a)}	842060	15,28	842060	15,28	842060	15,28
■ el. vyk. IHC 300 W ^{b)}	857981	277,64	869548	290,35	869549	277,64
Celkom		521,28		554,58		569,08

Pozn.: miesto Setu P je možné použiť Set Q s hlavnicou/prívodom vľavo a inštaláciou el. vykurovacie tyče vpravo.

¹⁾ Pri farebnom prevedení je použitá termostatická hlavica Design Line, ktorá je dostupná vo všetkých farbách.

²⁾ Pri variante chróm je použitá vykurovacia tyč IHD, ktorá je dostupná vo všetkých povrchových úpravách



Popis	biela		chróm	
	Obj. č.	Cena €	Obj. č.	Cena €
■ 1-bodová armatúra VHX-MONO-RAX, 50 mm - Zehnder nedodáva, vyžadajte si u Vášho dodávateľa, uvedená cena je informatívna	013G4287	246,26	013G4285	286,44
■ el. vyk. tyč IHC 300 W ^{b)}	857981	277,64	869548	290,35
Celkom		523,90		576,79

⁽²⁾ Pri variante chróm je použitá vykurovacia tyč IHD, ktorá je dostupná vo všetkých povrchových úpravách

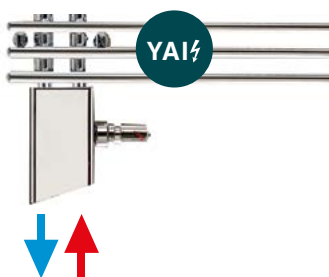

Popis	biela		chróm		farebná	
	Obj. č.	Cena €	Obj. č.	Cena €	Obj. č.	Cena €
■ Armatúra Yucca s krátkou krytkou, rozteč 50 mm ^{c)}	976021	231,04	976028	306,81	976029	247,62
■ Adaptér, mosadz (pre Zehnder Roda Duo a Forma Asym)	976040	61,38	976040	61,38	976040	61,38
■ termostatická hlavica DH	819050	46,89	819058	71,43	841279 ⁽¹⁾	98,78
■ el. vykurovacia tyč IHE 300 W ^{b)}	858151	106,06	858158	116,65	858158	116,65
Celkom		445,37		556,27		524,43

⁽¹⁾ Pri farebnom prevedení je použitá termostatická hlavica Design Line, ktorá je dostupná vo všetkých farbách.

Pozn. Vykurovacia tyč IHE je možné nahradiť tyčou IHC.

Upozornenie:

a) Ventily, šróbenia a armatúry sú dodávané vrátane zverných matíc 3/4" Eurokónus / ø 16,8 mm. Pri ich montáži na pripojovacie rúrky sú potrebné zverné šróbenia, ktoré sa objednávajú zvlášť. V tabuľkách na tejto strane sú uvedené zverné šróbenia pre plastové rúrky 16-2 mm. Pokiaľ vo Vašom prípade majú plastové pripojovacie rúrky iný priemer alebo sú použité medené rúrky, nahradte zverné šróbenie príslušným iným typom - vid' príslušenstvo str. 125

b) V tabuľkách uvedená elektrická vykurovacia tyč Wivar 300 W je vhodná k radiátorom s odporúčaným výkonom vykurovacie tyče 300 Watt. K radiátorom s odporúčaným vyšším výkonom vykurovacie tyče zvolte príslušnú vykurovacia tyč Wivar 600, 900 alebo 1200 W, popri prípade môžete použiť vykurovacia tyč IHE/IHC, viac informácií v kapitole Príslušenstvo str. 128.

c) Armatúra Yucca je dodávaná bez zverných matíc, nutné objednávať samostatne, na armatúre štandard 3/4" Eurokonus vonkajší závit, Zehnder nedodáva.

Všetky armatúry a ventily Design Line je možné inštalovať bez termostatickej hlavice lebo sú dodávané vrátane regulačnej hlavice pre ručné ovládanie.

Pre zakrytie otvoru okolo pripojovacích rúrok odporúčame krytky alebo kompletnú sadu krytiel, viac informácií v kapitole Príslušenstvo str. 125.

Príslušenstvo

Dôležitým funkčným a estetickým prvkom moderných kúpeľňových radiátorov sú pripojovacie ventily, armatúry aj elektrické vykurovacie tyče. To je dôvod, prečo spoločnosť Zehnder ponúka nielen designové radiátory, ale aj širokú škálu výnimočne kvalitného príslušenstva a komfortných doplnkov. Rad ventilov a armatúr Design Line pôsobí veľmi elegantne. Jemné línie Design Line nechávajú vyniknúť to podstatné, design radiátora. Ponuka "setu" umožňuje ľahké objednanie.





Pripojovacie ventily a armatúry Design Line

Popis		Prevedenie	Obj. číslo	Cena €
Termostatická hlavica Zehnder „SH“ závitové pripojenie M 30 x 1,5 s prevlečnou maticou		biela chróm nerez	819080 819088 819082	50,98 71,57 71,57
Termostatická hlavica "Design Line" Termostatická hlavica Design Line s integrovaným kvapalinovým čidlom. Možnosť individuálneho nastavenia - regulácie teplôt od 6,5 - 28 °C, závitové pripojenie M 30 x 1,5 mm		biela chróm nerez*) farebná	841271 841278 853720 841279	85,82 85,82 176,25 98,78
Termostatická hlavica Zehnder "Standard Line" závitové pripojenie M 30 x 1,5 mm		biela	853931	48,33
Set I Uhl'ový rohový ventil ľavý a rohové šróbenie pre spiatocku 1/2", ventil s ručnou regulačnou hlavou vpravo s prednastavenou ventilovou vložkou (1-7) pre termostatickú hlavu M 30 x 1,5 mm, vr. 2 ks zverných matíc 3/4" Eurokonus / Ø 16,8 mm		biela chróm nerez*) farebná	838991 838998 838990 839659	178,61 178,61 213,98 178,61
Set G Uhl'ový rohový ventil pravý a rohové šróbenie pre spiatocku 1/2", ventil s ručnou regulačnou hlavou vľavo s prednastavenou ventilovou vložkou (1-7) pre termostatickú hlavu M 30 x 1,5 mm, vr. 2 ks zverných matíc 3/4" Eurokonus / Ø 16,8 mm		biela chróm nerez*) farebná	838981 838988 838980 839669	178,61 178,61 213,98 178,61
Set K 1-bodová armatúra rohová 1/2", rozteč pripojenia 50 mm, s ručnou regulačnou hlavou vpravo (pozor: prívod vľavo, spiatocka vpravo), s prednastavenou ventilovou vložkou (1-7) pre termostatickú hlavu M 30 x 1,5 mm, s by-passom, vr. ponornej trubice a 2 ks zverných matíc 3/4" Eurokonus / Ø 16,8 mm		biela chróm nerez*)	839011 839018 839010	173,05 173,05 264,22

→ smer prietoku

Pre všetky ventily a armatúry platí prevádzková teplota max. 110 °C a prevádzkový pretlak max. 10 bar, pokiaľ nie je vyslovene uvedené inak. Pre objednanie farebnej armatúry či termostatickej hlavice v požadovanom odtieni je nutné za objednávacie číslo pridať kód príslušnej farby, napr. 839109-0557

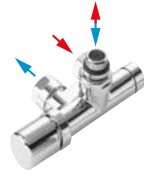

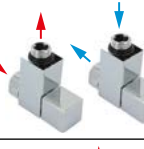
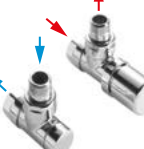
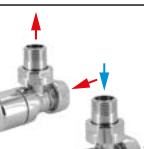
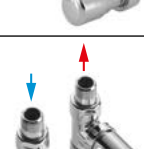
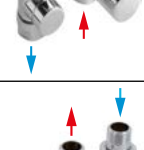







Pripojovacie ventily a armatúry Design Line

Popis		Prevedenie	Obj. číslo	Cena €
Set M 1-bodová armatúra rohová 1/2", rozteč pripojenie 50 mm, s ručnou regulačnou hlavicom vľavo (pozor: prívod vpravo, spiatka vľavo), s prednastavenou ventilovou vložkou (1-7) pre termostatickú hlavicu M 30 x 1,5 mm, s by-passom, vr. ponornej trubice a 2 ks zverných matíc 3/4" Eurokonus / Ø 16,8 mm		biela chróm	839021 839028	173,05 173,05
Set P Armatúra rohová 1/2", rozteč pripojenia 50 mm, s ručnou regulačnou hlavicom / prívodom vpravo, s prednastavenou ventilovou vložkou (1-7) pre termostatickú hlavicu M 30 x 1,5 mm, s by-passom, vr. 2 ks zverných matíc 3/4" Eurokonus / Ø 16,8 mm		biela chróm nerez*) farebná	839051 839058 839090 839059	177,38 177,38 229,89 177,38
Set Q Armatúra rohová 1/2", rozteč pripojenia 50 mm, s ručnou regulačnou hlavicom / prívodom vľavo, s prednastavenou ventilovou vložkou (1-7) pre termostatickú hlavicu M 30 x 1,5 mm, s by-passom, vr. 2 ks zverných matíc 3/4" Eurokonus / Ø 16,8 mm		biela chróm nerez*) farebná	839101 839108 839140 839109	177,38 177,38 229,89 177,38
Set W Rohový ventil a šróbenie pre spiatku 1/2", so štvorcovou rukoväťou (ventil nie je termostatický), vr. 2 ks zverných matíc 3/4" Eurokonus / Ø 16,8 mm		chróm	839198	295,62
Set B Rohový ventil a šróbenie pre spiatku 1/2", ventil s ručnou regulačnou hlavicom s prednastavenou ventilovou vložkou (1-7) pre termostatickú hlavicu M 30 x 1,5 mm, vr. 2 ks zverných matíc 3/4" Eurokonus / Ø 16,8 mm		biela chróm nerez*) farebná	838891 838898 838930 838899	160,20 160,20 183,92 160,20
Set A Rohový ventil a šróbenie pre spiatku Standard Line 1/2", ventil s ručnou regulačnou hlavicom s prednastavenou ventilovou vložkou (1-7) pre termostatickú hlavicu M 30 x 1,5 mm, vr. 2 ks zverných matíc 3/4" Eurokonus / Ø 16,8 mm		biela chróm farebná	838881 838888 838889	102,34 102,34 126,89
Set C Priamy ventil a šróbenie pre spiatku 1/2", ventil s ručnou regulačnou hlavicom s prednastavenou ventilovou vložkou (1-7) pre termostatickú hlavicu M 30 x 1,5 mm, vr. 2 ks zverných matíc 3/4" Eurokonus / Ø 16,8 mm		biela chróm farebná	838941 838948 839619	160,20 160,20 160,20
Set O armatúra priama 1", rozteč pripojenia 50 mm, s ručnou regulačnou hlavicom vľavo alebo vpravo (otočiteľná, prívod na strane hlavice), s prednastavenou ventilovou vložkou (1-7) pre termostatickú hlavicu M 30 x 1,5 mm, s by-passom, vr. 2 ks zverných matíc 3/4" Eurokonus / Ø 16,8 mm		biela chróm farebná	839041 839048 839049	177,38 177,38 177,38

Kompletné sety s termostatickou hlavickou vo farbách Zehnder

Popis		Prevedenie	Obj. číslo	Cena €
Set P Armatúra rohová 1/2", rozteč pripojenia 50 mm, s termostatickou hlavickou / prívodom vpravo, s prednastavenou ventilovou vložkou (1-7), s by-passom, vr. 2 ks zverných matíc 3/4" Eurokonus / Ø 16,8 mm. Termostatická hlavica Design Line s integrovaným kvapalinovým čidlom. Možnosť individuálneho nastavenia - obmedzenie teplôt od 6,5 - 28 ° C, závitové pripojenie M 30 x 1,5 mm		Set vrátane termostatickej hlavice Design Line vo farbe Zehnder	839419	276,16
Set Q Armatúra rohová 1/2", rozteč pripojenia 50 mm, s termostatickou hlavickou / prívodom vľavo, s prednastavenou ventilovou vložkou (1-7), s by-passom, vr. 2 ks zverných matíc 3/4" Eurokonus / Ø 16,8 mm. Termostatická hlavica Design Line s integrovaným kvapalinovým čidlom. Možnosť individuálneho nastavenia - obmedzenie teplôt od 6,5 - 28 ° C, závitové pripojenie M 30 x 1,5 mm		Set vrátane termostatickej hlavice Design Line vo farbe Zehnder	839429	276,16
Set B Rohový ventil a šróbenie pre spiatocku 1/2", ventil s termostatickou hlavickou s prednastavenou ventilovou vložkou (1-7), vr. 2 ks zverných matíc 3/4" Eurokonus / Ø 16,8 mm. Termostatická hlavica Design Line s integrovaným kvapalinovým čidlom. Možnosť individuálneho nastavenia - obmedzenie teplôt od 6,5 - 28 ° C, závitové pripojenie M 30 x 1,5 mm		Set vrátane termostatickej hlavice Design Line vo farbe Zehnder	839439	258,98
Set O Armatúra priama 1/2", rozteč pripojenia 50 mm, s termostatickou hlavickou vľavo alebo vpravo (otočiteľná, prívod na strane hlavice), s prednastavenou ventilovou vložkou (1-7), s by passom, vr. 2 ks zverných matíc 3/4" Eurokonus / Ø 16,8 mm. Termostatická hlavica Design Line s integrovaným kvapalinovým čidlom. Možnosť individuálneho nastavenia - obmedzenie teplôt od 6,5 - 28 ° C, závitové pripojenie M 30 x 1,5 mm		Set vrátane termostatickej hlavice Design Line vo farbe Zehnder	839409	276,16
Set A Rohový ventil a šróbenie pre spiatocku Standard Line 1/2", ventil s termostatickou hlavickou s prednastavenou ventilovou vložkou (1-7), vrátane 2 ks zverných matíc 3/4" Eurokonus / Ø 16,8 mm. Termostatická hlavica Design Line s integrovaným kvapalinovým čidlom. Možnosť individuálneho nastavenia - obmedzenie teplôt od 6,5 - 28 ° C, závitové pripojenie M 30 x 1,5 mm		Set vrátane termostatickej hlavice Design Line vo farbe Zehnder	839679	225,67
Set C Priamy ventil a šróbenie pre spiatocku 1/2", ventil s termostatickou hlavickou s prednastavenou ventilovou vložkou (1-7), vrátane 2 ks zverných matíc 3/4" Eurokonus / Ø 16,8 mm. Termostatická hlavica Design Line s integrovaným kvapalinovým čidlom. Možnosť individuálneho nastavenia - obmedzenie teplôt od 6,5 - 28 ° C, závitové pripojenie M 30 x 1,5 mm		Set vrátane termostatickej hlavice Design Line vo farbe Zehnder	839689	258,98
Set D Axiálny ventil a rohové šróbenie pre spiatocku 1/2", ventil s termostatickou hlavickou s prednastavenou ventilovou vložkou (1-7), vrátane 2 ks zverných matíc 3/4" Eurokonus / Ø 16,8 mm. Termostatická hlavica Design Line s integrovaným kvapalinovým čidlom. Možnosť individuálneho nastavenia - obmedzenie teplôt od 6,5 - 28 ° C, závitové pripojenie M 30 x 1,5 mm		Set vrátane termostatickej hlavice Design Line vo farbe Zehnder	839699	266,60
Set G Uholový rohový ventil pravý a rohové šróbenie pre spiatocku 1/2", ventil s termostatickou hlavickou vľavo s prednastavenou ventilovou vložkou (1-7), vr. 2 ks zverných matíc 3/4" Eurokonus / Ø 16,8 mm. Termostatická hlavica Design Line s integrovaným kvapalinovým čidlom. Možnosť individuálneho nastavenia - obmedzenie teplôt od 6,5 - 28 ° C, závitové pripojenie M 30 x 1,5 mm		Set vrátane termostatickej hlavice Design Line vo farbe Zehnder	839739	277,38
Set I Uholový rohový ventil ľavý a rohové šróbenie pre spiatocku 1/2", ventil s termostatickou hlavickou vpravo s prednastavenou ventilovou vložkou (1-7), vrátane 2 ks zvieracích matíc 3/4" Eurokonus / Ø 16,8 mm. Termostatická hlavica Design Line s integrovaným kvapalinovým čidlom. Možnosť individuálneho nastavenia - obmedzenie teplôt od 6,5 - 28 ° C, závitové pripojenie M 30 x 1,5 mm		Set vrátane termostatickej hlavice Design Line vo farbe Zehnder	839729	277,38

Armatúry Yucca, zverné šróbenia a krytky









Popis		Prevedenie	Obj. číslo	Cena €
Pripojovacia armatúra pre Zehnder Yucca s krátkou krytkou armatúra niklovaná rohová 1/2", rozteč pripojenia 50 mm, s prednastavenou ventilovou vložkou vpravo, pre termostatickú hlavicu M 30 x 1,5 (objednáva sa zvlášť) štandardná dodávka s designovou krytkou vo farbe radiátora; určená pre teplovodné vykurovanie prípadne kombinovanú prevádzku s elektrickou vykurovacou tyčou IHE		biela RAL 9016 farebné chrómované	976021	231,04
			976029	247,62
			976028	306,81
Termostatická hlavica Zehnder „DH“ závitové pripojenie M 30 x 1,5 s prevlečnou maticou		biela chróm	819050 819058	46,89 71,43
Zverné šróbenie (2 ks) pre plastové viacvrstvové rúrky Ø 16 x 2,0 mm pre plastové viacvrstvové rúrky Ø 16 x 2,25 mm		mosadz mosadz	842060	15,28
			842170	15,28
Zverné šróbenie (2 ks) pre plastové viacvrstvové rúrky Ø 20 x 2,0 mm vrátane svernej matice 3/4" Eurokónus / Ø 20,8 mm		mosadz/chróm	842150	47,70
Zverné šróbenie (2 ks) pre medené rúrky Ø 12 mm pre medené rúrky Ø 15 mm		mosadz mosadz	842090	9,56
			842110	9,56
Zverné šróbenie (2 ks) pre medené rúrky Ø 18 mm vrátane svernej matice 3/4" Eurokónus / Ø 18 mm		mosadz/chróm	842140	47,70
Sada krytiel L = 70 mm obsahuje: 2 trubky s vonkajším Ø 18 mm v dĺžke 70 mm, 2 krytky s vonkajším Ø 38 mm, 2x vymedzovacie krúžky Ø 10/12/14/15 mm		chróm nerez. ocel'	853738	32,44
			853650	45,79
Sada krytiel Ø 45 mm (2 ks) - pre Ø 12 mm - pre Ø 15 mm - pre Ø 16 mm - pre Ø 18 mm		biela chróm	816261	3,81
			816268	9,56
			816281	3,81
			816288	9,56
Odvzdušňovací ventil, chrómovaný, samotesniaci vhodný pre pracovný tlak max. 18 bar, 1/2"		-	816070	9,50
Záslepka niklovaná, samotesniaca 1/2"		-	974020	3,21

→ smer prietoku

Pre všetky ventily a armatúry platí prevádzková teplota max. 110 °C a prevádzkový pretlak max. 10 bar, pokiaľ nie je vyslovene uvedené inak. Pre objednanie farebnej armatúry či termostatickej hlavice v požadovanom odtieni je nutné za objednávacie číslo pridať kód príslušnej farby, napr. 839109-0557

Ceny a technické údaje 01/2026 - SK · Odporúčané maloobchodné ceny v € s DPH

Komfortné doplnky

Popis		Prevedenie 1)	Obj. číslo	Cena €	Použitie
Držiak na uterák vysoko kvalitný držiak na uterák z mosadze, chrómovaný, s 2-bodovým upevnením pre symetrickú montáž, nosnosť max. 10 kg		317 (264) 449 (396) 548 (495)	461138 462138 463138	203,43 220,37 237,34	Yucca Asym, Klaro, Kleo, Aura, Virando
Háčik na uterák vysoko kvalitný háčik na uterák z mosadze, chrómovaný, s 1-bodovým upevnením pre symetrickú montáž, nosnosť max. 10 kg		102	470038	127,16	Yucca Asym, Klaro, Kleo, Aura, Virando
Držiak na uterák vysoko kvalitný ocelový držiak na uterák, chrómovaný, s 1-bodovým upevnením pre asym. montáž (do 395 mm) alebo 2-bodovým pre sym. montáž, nosnosť max. 5 kg (asym.) / 10 kg (sym.)		chróm 295 (400) 395 (500) 495 (600) 795 (900) farebný 295 (400) 395 (500) 495 (600) 795 (900)	468038 468048 468058 468078 468039 468049 468059 468079	151,50 158,45 186,21 194,73 151,50 158,45 186,21 194,73	Metropolitan Spa / Bar
Háčik na uterák sada 2 vysoko kvalitných ocelových háčikov, chrómovaných, s mäkkou vložkou pre jednoduché nasunutie na radiátor, nosnosť max. 5 kg			480438	76,36	Metropolitan Spa / Bar, Kazeane
Držiak na uterák vysoko kvalitný držiak na uterák z ocele, chrómovaný, so skrytým 2-bodovým upevnením v zadnej časti radiátora s nosnosťou až do max. 10 kg		chróm 536 (500) 636 (600) 736 (700) farebný 536 (500) 636 (600) 736 (700)	481408 481418 481428 481409 481419 481429	109,31 119,65 140,16 88,04 94,24 98,73	Fina Lean Bar
Magnetický držiak na uteráky vysoko kvalitný držiak z mosadze, chrómovaný, 2-bodové uchytenie, nosnosť max. 10 kg		399 (297) 432 (330) 531 (429)	471108 471118 471128	360,14 375,61 413,14	Metropolitan Spa/Bar, Kazeane, Zeta, Roda Spa Asym
Magnetický háčik na uteráky vysoko kvalitný dvojháčik z mosadze, chrómovaný, 1-bodové uchytenie, nosnosť max. 5 kg		100	470328	181,13	Metropolitan Spa/Bar, Kazeane, Zeta, Roda Spa Asym
Držiak na uteráky Charleston, plochý Stavebná hĺbka 45 mm. Tyč sa na mieste skrúti. Upevňovacie časti a tyč na uteráky sú chrómované. Stav, dĺžka 366 mm (max. 9 článkov), stav. dĺžka 918 mm (max. 20 článkov)		366 918	966018 966028	227,65 244,86	Charleston Bar
Keňa z ovčej vlny na čistenie radiátora 3-ramenná keňa z ovčej vlny pre optimálne čistenie rúrok, medzier medzi rúrkami a všetkých ťažko prístupných miest			601020 601040	72,03 80,88	Charleston Bar Yucca, Klaro, Kleo, Virando, Aura, Forma Asym

1) Dĺžka držiaka (montážna rozteč)

Ceny a technické údaje 01/2026 - SK · Odporúčané maloobchodné ceny v € s DPH

Radiátory s možnosťou inštalácie do priestoru



Prevedenie na rozdelenie priestoru: Zehnder Yucca Asym



Dvojradowé prevedenie do priestoru: Zehnder Yucca Asym



Prevedenie na rozdelenie priestoru: Zehnder Quaro



Prevedenie na rozdelenie priestoru: Zehnder Subway

Montážna sada na rozdelenie priestoru		Prevedenie	Obj. číslo	Cena €	Použitie
2 stenové konzoly s upínacou svorkou krytka pre stenovú doštičku vr. skrutiek a hmoždiniek pre vzdialenosť od steny 80 mm 2 odvzdušňovacie ventily 1/2" montážny návod		biela RAL 9016	936011	296,53	Zehnder Yucca Asym
		farebné	936019	357,89	
		chrómované	936018	391,34	

Elektrické vykurovacie tyče



Elektrická vykurovacia tyč IHD

Elektrická vykurovacia tyč IHD je k dispozícii v rovnakej farbe ako radiátor. Jej kompaktné rozmery a špeciálny tvar krytu, ktorý je z veľkej časti skrytý za zvislou rúrkou, nenápadne ladí s designom radiátora.

Ovláda sa buď pomocou samostatne dostupnej riadiacej jednotky Easy, alebo prostredníctvom bezplatnej aplikácie Zehnder Connect. LED indikátor stavu na zadnej strane vykurovacieho telesa diskretné zobrazuje aktuálne nastavenia. Tlačidlo na spodnej strane vykurovacieho telesa umožňuje jednoduché spárovanie s príslušnou riadiacou jednotkou Easy alebo mobilnou aplikáciou Zehnder Connect. Táto aplikácia (dostupná pre operačné systémy iOS a Android) ponúka aj ďalšie možnosti nastavenia. Jednotné, intuitívne používateľské rozhranie uľahčuje prepínanie medzi dvoma možnosťami ovládania – pre ešte väčšie pohodlie. Diskretný dizajn v farbe radiátora v kombinácii s jednoduchým ovládaním – ideálna vykurovacia tyč pre modernú kúpeľňu!

Prívodné káble a koncovky do zásuvky sú k dispozícii v bielej, šedej alebo čiernej farbe, v závislosti od farby krytu. Plastový kryt je voľiteľne k dispozícii v bielom laku, v farbe alebo chróme.

Menovitý výkon 300, 600, 900 alebo 1200 wattov. Sieťové napätie 220–240 V, ochranná trieda II, stupeň ochrany IP 54 (odolný proti striekajúcej vode). S 1/2" závitom, 2-vodičovým pripojovacím káblom 1,20 metra s koncovkou do zásuvky.

Režimy vykurovania:

- Regulácia priestorovej teploty
- (Režimy: protimrazová ochrana 7 °C, Eco 7–19 °C – predvolené nastavenie: 16 °C, Comfort 7–28 °C – predvolené nastavenie: 21 °C); Teploty Eco a Comfort je možné nastaviť samostatne
- Funkcia časovača (možnosť výberu v 5-minútových intervaloch od 0 do 95 minút alebo v hodinových intervaloch od 2 do 4 hodín – predvolené nastavenie: 60 minút)
- Možnosti konfigurácie prostredníctvom aplikácie Zehnder Connect:
 - Vytvorenie týždenných programov pre automatickú reguláciu teploty v miestnosti
 - Nastavenie maximálnej povrchovej teploty pre reguláciu kúrenia 45°C, 55°C, 65°C, 80°C
 - Záznam historickej spotreby energie
 - Nastavenie jasů LED displeja
 - Nastavenia a informácie týkajúce sa adaptívneho riadenia štart/stop,
 - Nastavenie predvolenej dĺžky časovača
 - Zapnutie/vypnutie detekcie otvoreného okna
 - Zapnutie/vypnutie prepojených teplôt
 - Kalibrácia teplotného senzora pre presnejšie riadenie teploty v miestnosti,
 - Plánovač neprítomnosti,
 - Aktualizácia softvéru vykurovacej tyče IHD.

K dispozícii vo farbe radiátora a chrómovej povrchovej úprave

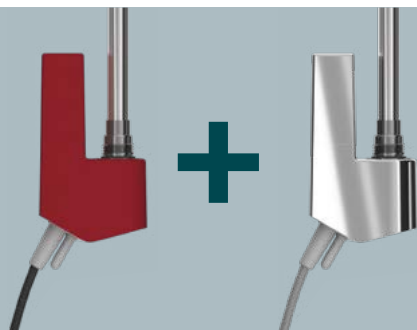



1

Dial'kové ovládanie Easy

Dial'kové ovládanie napájané batériami je určené na ovládanie základných funkcií, ako je zapínanie/vypínanie a nastavovanie teploty v miestnosti. Možno ho inštalovať na stenu vo výške, ktorá je pohodlná na jednoduché vyberanie z držiaka. Samozrejme, možno ho používať aj bez nástenného držiaka. Plastový kryt s nástenným držiakom, biela povrchová úprava. Rozmery ovládacieho prvku: 130 x 47 x 18 mm. Batérie (2xAA) sú súčasťou balenia.

Pohodlné ovládanie vo výške, ktorá vyhovuje vašim potrebám

Model	Objednávacie číslo	Cena € A
Dial'kový ovládač RCE EASY k vykur. tyči IHD	887970	97,21



2

Aplikácia Zehnder Connect

Aplikácia pre smartfóny s technológiou Bluetooth umožňuje nastaviť ďalšie funkcie, ako napríklad týždenný program.

Inteligentné ovládanie s presným nastavením

Model	Menovitý výkon Watt	Vstavaná dĺžka max. mm	Objednávacie číslo	Cena €
biela povrchová úprava RAL 9016				
IHD 300	300	350	869541	277,64
IHD 600	600	510	869551	290,26
IHD 900	900	670	869561	302,88
IHD 1200	1200	820	869571	315,50
farebné prevedenie				
IHD 300	300	350	869549	277,64
IHD 600	600	510	869559	290,26
IHD 900	900	670	869569	302,88
IHD 1200	1200	820	869579	315,50
chrómová povrchová úprava				
IHD 300	300	350	869548	290,35
IHD 600	600	510	869558	302,97
IHD 900	900	670	869568	315,59
IHD 1200	1200	820	869578	328,21

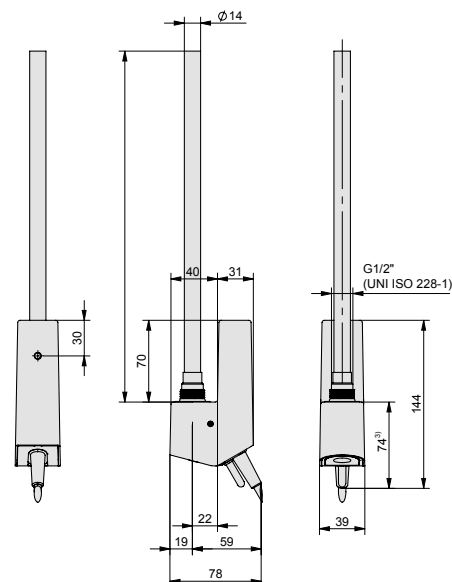

Elektrické vykurovacie tyče

Elektrická vykurovacia tyč IHC

Elektrické vykurovacie tyče Zehnder Immersion Heater Control (IHC) Vám dávajú možnosť plnej kontroly 3 rôznymi spôsobmi ovládania. Modulárna prevádzková koncepcia ovládania vyhovuje širokému spektru potrieb a je užívateľsky prívetivá. Vykurovaciu tyč je možné ovládať priamo na samotnom telese pomocou otočného prstenca, diaľkovým ovládaním Easy alebo pomocou mobilnej aplikácie Zehnder Connect. Všetky možnosti sú intuitívne, ovládanie je veľmi jednoduché.

Vykurovacia tyč je k dispozícii v troch farebných prevedeniach - biela, šedá, čierna.

Plastové teleso Ø 40 mm, dĺžky 128 mm.

Pre pripojenie do el. siete 230 - 240 V, trieda ochrany II, IP64 (ochrana proti striekajúcej vode).

So závitom 1/2" a 2-žilovým pripojovacím káblom 1,2 m dlhým so zástrčkou v bielej, šedej a čiernej farbe (v závislosti na farbe telesa)

Režimy prevádzky

(nastavenie pomocou otáčania a stlačenia prstenca)

- regulácia priestorovej teploty
- režimy: protimrazová ochrana 7 °C
Eko 7 - 19 °C - východzie nastavenie: 16 °C
komfort 7 - 28 °C - východzie nastavenie: 21 °C
- Funkcia časovač (v 5 minútových intervaloch od 0 do 95 minút alebo hodinových intervaloch od 2 do 4 hodín)
- Možnosti nastavenia povrchovej teploty: 45, 50, 65, 80 °C (východzie: 80 °C)
- ďalšie možnosti nastavenia: snímač otvoreného okna, hotelový režim, spojenie s ovládačom Easy a následne s aplikáciou Zehnder Connect

1 Ovládanie priamo na vykurovacej tyči

Stlačením a otáčaním prstenca prepínate režimy vykurovania a upravujete teplotu a konfiguráciu.

Intuitívne ovládanie bez ďalších zariadení.

Model	Menovitý výkon Watt	Vstavaná dĺžka max. mm	Objednávacie číslo	Cena €
prevedenie biele				
IHC 300	300	350	857981	277,64
IHC 600	600	510	857991	290,26
IHC 900	900	670	858001	302,88
IHC 1200	1200	820	858011	315,50
prevedenie šedé				
IHC 300	300	350	858029	277,64
IHC 600	600	510	858039	290,26
IHC 900	900	670	858049	302,88
IHC 1200	1200	820	858059	315,50
prevedenie matná čierna				
IHC 300	300	350	857989	277,64
IHC 600	600	510	857999	290,26
IHC 900	900	670	858009	302,88
IHC 1200	1200	820	858019	315,50

Použiteľné pre teplovodný systém s maximálnou prevádzkovou teplotou 95 °C.

Voliteľné s diaľkovým ovládaním Easy (RCE).



Display v podobe LED diód

Otočný prstenec

2

Dial'kové ovládanie Easy

Dial'kové ovládanie na batérie je navrhnuté pre spravovanie základných funkcií ako zapnutie/vypnutie alebo nastavenie teploty v miestnosti. Možné inštalovať kdekoľvek v kúpeľni pre jednoduché ovládanie a vytiahnutie z držiaka. Samozrejmosťou je použitie bez nástenného držiaka. Ovládač s nástenným držiakom v bielom prevedení. Rozmery ovládača 130 x 47 x 18 mm. Dodávka obsahuje batérie (2xAA).

Pohodlné ovládanie v celom priestore kúpeľne.



Funkcie

- regulácia izbovej teploty
- prepínanie medzi režimami: Protizámrzný, Eko, Komfort, Časovač
- funkcia časovača
- prepojenie s aplikáciou Zehnder Connect - umožňujúcou nastavovanie parametrov v aplikácii, týždenný režim.

Model	Objednávacie číslo	Cena €	A
Dial'kový ovládač RCE Easy k vykur. tyči IHC	887970	97,21	

Inštalácia s nástenným držiakom

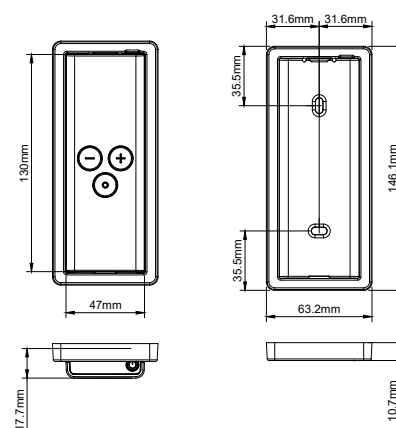

3

Aplikácia Zehnder Connect

Aplikácia pre mobilné telefóny s technológiou Bluetooth umožňuje nastavenie dodatočných funkcií ako napríklad týždenný režim.

Inteligentné ovládacie prvky s presným nastavením



Moderná technológia

- nastaviteľná povrchová teplota
- ovládanie teploty v každej miestnosti
- funkcia časovača
- denný a týždenný režim pomocou aplikácie
- integrácia požiadaviek na energetickú účinnosť a ekologické prevedenie

Farebné prevedenia

Produkt sa dodáva v troch rôznych farbách (čierna, biela a šedá) s modernými funkciami zobrazenými pomocou displeja v podobe LED diod



Elektrická vykurovacia tyč IHE

Patentovaný teplovodný regulátor zabezpečuje rýchle zohriatie vykurovacej tyče, pri dosiahnutí teplotného limitu nastaví spotrebu energie na 50%. Týmto znižuje spotrebu el. energie pri nepretržitej prevádzke, zabezpečuje bezpečnú prevádzku a predlžuje životnosť vykurovacieho telesa. Pre pripojenie do el. siete 230-240 V, trieda ochrany I s ochranou proti striekajúcej vode IP65 (s uzemnením). So závitom G1/2" a 3-žilovým bielym pripojovacím káblom, dlhým 1,2 m s bezpečnostnou zástrčkou.

Model	Menovitý výkon Watt	Vstavaná dĺžka max. mm	Objednávacie číslo	Cena €
IHE biela	300	400	858151	106,06
IHE biela	600	620	858161	111,99
IHE biela	900	850	858171	123,65
IHE chróm	300	400	858158	116,65
IHE chróm	600	620	858168	123,18
IHE chróm	900	850	858178	136,01

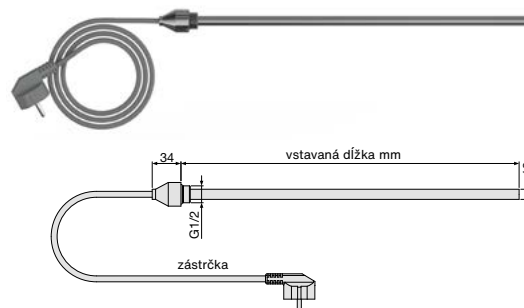

T-kus

Pre kombinovanú prevádzku s elektrickou vykurovacou tyčou. Inštalácia T-kusu v spiatočke umožňuje zvislú montáž elektrických vykurovacích tyčí a pripojenie spiatočky pomocou rohového spätného šróbenia.



(IHC, IHE)

Model	Objednávacie číslo	Cena €
T-kus biely, dĺžka 65 mm (IHC, IHE)	853181	15,15
T-kus chróm, dĺžka 65 mm (IHC, IHE)	853188	15,81

Ochranné zóny

Pri inštalácii radiátorov s vykurovacou tyčou do vlhkých priestorov je nutné dodržať príslušnú normu STN 33-2000-7-701:2007. Príklady ochranných zón pre elektrické zariadenia podľa normy pre vaňu a sprchovú vaničku.

Zóna 0 a 1:

Zahŕňa vnútorné priestory a okolité plochy vaní a sprchovacích kútov, zóna 1 končí na vonkajšom okraji vane. V tomto priestore nesmie byť umiestnený ani pripojený žiadny radiátor s elektrickou vykurovacou tyčou.

Zóna 2

V tejto zóne je možné namontovať a pripojiť radiátory s elektrickou vykurovacou tyčou. Vykurovacie tyče musia mať minimálne ochranu IPX4 (IHC, IHD, IHE, RACY, Musa Eco, TimerMemo, Basic). Pokiaľ je pripojenie realizované do zásuvky, musí byť zásuvka umiestnená mimo zóny 0, 1 a 2.

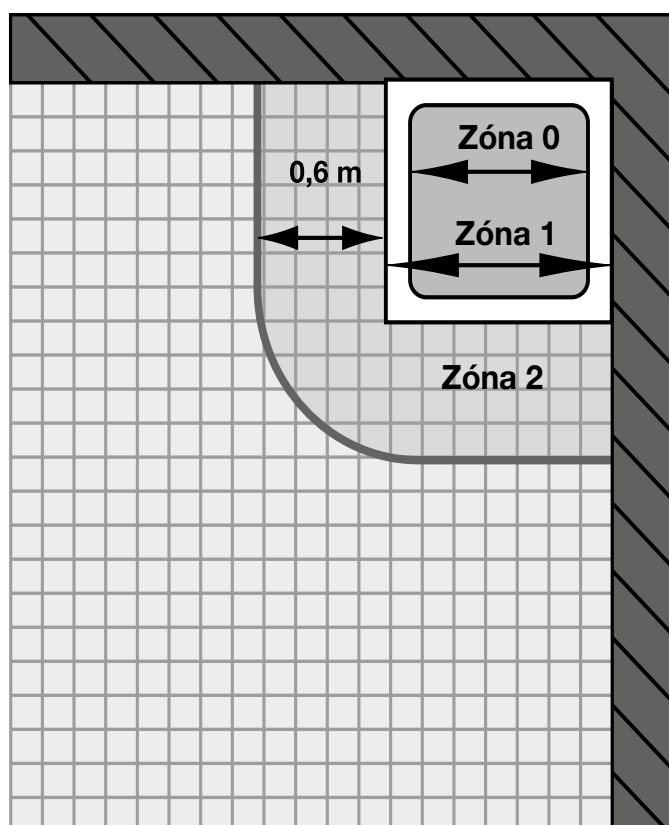
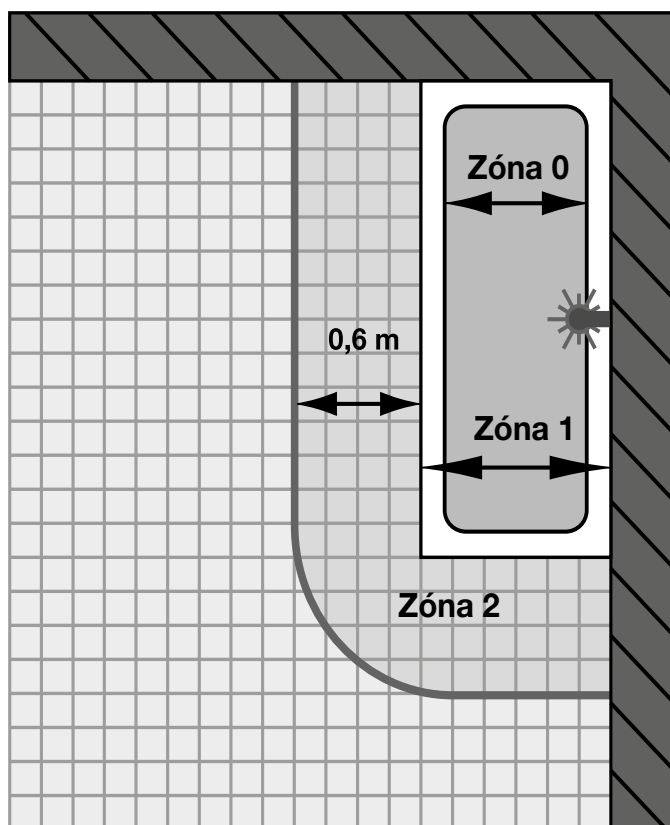

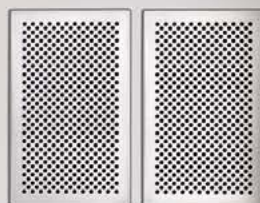



Komfort a hřejivé teplo kúpeľní bez plesne

Výmenou radiátora môžete ušetriť až 30 % energie. Vetráním s rekuperáciou až 50 %, a k tomu náklady na renováciu. Zaisťte si maximálny komfort a kvalitu spoľahlivého vetrania pre kúpeľňu bez plesne.



Viac informácií
o vetraní

Prehľad vykurovacích tyčí

Funkcie a vlastnosti	EL. vykur. tyč IHC 	EL. vykur. tyč IHD 	EL. vykur. tyč IHE 
Dostupné farby vykurovacích telies	Biela, čierna, sivá ¹⁾	Farby Zehnder / chróm	Biela / chróm ²⁾
Dostupné farby káblov	Biela, čierna, sivá	Biela, čierna, sivá ¹⁾	Biela / Sivá ²⁾
Ručné ovládanie vykur. telesa	✓	✗	✗
Ovládanie pomocou diaľkového ovládača	✓*	✓*	✗
Ovládanie prostredníctvom aplikácie **	✓	✓	✗
Obmedzenie povrchovej teploty	✓ (nastaviteľné 45, 55, 65 a 80 °C)	✓ (nastaviteľné 45, 55, 65 a 80 °C)	✓ (pevné, max. 70 °C)
Detekcia otvoreného okna	✓	✓	✗
Časovač	✓ (nastaviteľné v intervaloch, až 4 hod.)	✓ (nastaviteľné v intervaloch, až 4 hod.)	✗
Regulácia teploty v miestnosti	✓	✓	✗
Vhodné pre nadradené ovládanie	✗	✗	✓
Vhodné pre kombinovanú prevádzku	✓	✓	✓
Stupeň ochrany	IP54	IP54	IP65

* Predáva sa samostatne

** Nastaviteľné denné a týždenné programy

✓ = k dispozícii

✗ = nedostupné

1) Priradenie farby vykurovacej tyče IHC a farby kábla pre IHD k farebnej variante radiátora (zmeny na požiadanie), pozri nasledujúcu stranu 135

2) Priradenie farby vykurovacej tyče IHE k farebnej variante radiátora (zmeny na požiadanie), pozri nasledujúcu stranu 135

Elektrická vykurovacia tyč IHC – jeden produkt vhodný pre širokú škálu použitia:

- Jednoduchý modulárny koncept ovládania s tromi možnosťami, ktoré uspokojí všetky potreby zákazníkov:
 1. Na vykurovacej tyči: Všetky základné funkcie je možné nastaviť priamo
 2. Na voliteľnom diaľkovom ovládači: Základné funkcie možno nastaviť ešte pohodlnejšie – bez ohýbania sa
 3. Aplikácia Zehnder Connect: Inteligentná možnosť ovládania s pokročilými nastaveniami bez dodatočných nákladov
- Moderný LED maticový displej
- K dispozícii v troch farebných prevedeniach, s pripojovacím káblom s koncovkou do zásuvky

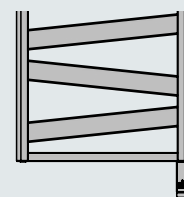

Elektrická vykurovacia tyč IHD – diskretný dizajn krytu v farbe radiátora:

- Elegánny dizajn v rovnakej farbe ako radiátor – čiastočne skrytý za vykurovacím telesom
- Voliteľné diaľkové ovládanie umožňuje jednoduchú obsluhu z úrovne očí
- Ďalšie možnosti nastavenia (napr. obmedzenie povrchovej teploty, denný a týždenný program) prostredníctvom aplikácie Zehnder Connect

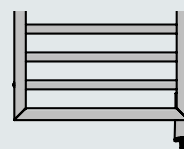

Elektrická vykurovacia tyč IHE – Vykurovacia tyč na ovládanie nadradeným systémom:

- Znížená spotreba energie pri nepretržitom prevádzke
- Bezpečná prevádzka vďaka obmedzeniu teploty
- Kratšie spínacie cykly pre dlhšiu životnosť vykurovacieho telesa

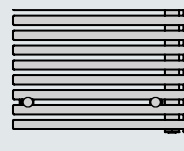

Priradenie farieb vykurovacích tyčí

Elektrická vykurovacia tyč IHC

Elektrická vykurovacia tyč IHC je k dispozícii v troch farbách krytu – s príslušným káblom a zástrčkou v každej farbe: biela (cca RAL 9016), sivá (cca RAL 7042), čierna (cca Black Matt 0557). Povrch krytov je matný. Pre vykurovacie tyče IHC sú farby krytov a káblov priradené podľa nasledujúcej tabuľky.

Elektrická vykurovacia tyč IHD

Elektrická vykurovacia tyč IHD sa dodáva v rovnakej farbe ako radiátor. Farba kábla zodpovedá priradeniu v nasledujúcej tabuľke. V prípade chrómovej verzie je farba kábla sivá.

Farba vykurovacej tyče a kábla IHC / Farba kábla IHD	Farba radiátora		
	Názov farby	Označenie RAL	Označenie Zehnder
Biela	Biela (Traffic White)	RAL 9016	9016
	Pure White	RAL 9010	9010
	White Matt	RAL 9016	0556
	White Quartz	RAL 9016	0521
	Edelweiss	-	0067
	Light Beige	-	0253
	Yellow Grey	RAL 7034	7234
	Titane	-	0335
	Light Grey	-	0262
	Telegrey	RAL 7047	7247
	Blue Grey	RAL 7031	7231
	Light Jeans	-	0264
	Golden Sand	-	0258
	Perl Beige	RAL 1035	1235
	Beach Gold	-	0272
	Terracotta	-	0292
	Terracotta Faded	-	0299
	Inox Look	-	0332
Reseda Green	RAL 6011	6211	
Pastel Green	RAL 6019	6219	
Sivá	Cream	RAL 9001	9001
	Beige Quartz	-	0523
	White Aluminium	-	9006
	Grey Aluminium	-	9007
	Telegrey 2	RAL 7046	7246
	Umbra Grey	RAL 7022	7222
	Dark Brown	-	0270
	Bronze	-	0276
	Anthracite Grey	RAL 7016	7016
	Cement Grey	RAL 7033	7233
	Concrete Grey	-	0265
	Olive Green	RAL 6003	6203
	Beige Grey	-	0267
	Chróm	-	0008
	Kartáčovaná nerezová oceľ	-	9517
Čierna	Traffic Black	RAL 9017	9217
	Jet Black	RAL 9005	9005
	Black Matt	-	0557
	Black Quartz	-	0550
	Brown Quartz	-	0529
	Anthracite	-	0346
	Volcanic	-	0336
	Ruby Red	RAL 3003	3003
	Pastel Blue	RAL 5024	5224
	Pigeon Blue	RAL 5014	5214
	Gentian Blue	RAL 5010	5210
	Saphire Blue	RAL 5003	5203
	Blue Night	-	0289
	Technoline	-	0325

Elektrická vykurovacia tyč IHE

Elektrická vykurovacia tyč IHE je k dispozícii iba v bielej farbe s bielym káblom a v chrómovej farbe so sivým káblom. Pre všetky elektrické radiátory platí nasledujúca farebná klasifikácia: Biela vykurovacia tyč sa štandardne dodáva pre nasledujúce farebné povrchové úpravy: RAL 9016, RAL 9010, White Matt 0556, White Quartz 0521 a Edelweiss 0067. Chrómová vykurovacia tyč sa štandardne dodáva pre všetky ostatné farebné povrchové úpravy.

Všetky ostatné farby z farebnej škály Zehnder sa dodávajú s chrómovanou vykurovacou tyčou.

Farby a špeciálne povrchové úpravy

Radiátory sa nepoužívajú len na vykurovanie kúpeľní a sušenie uterákov, ale slúžia aj ako dizajnový prvok, ktorý sa dokonale hodí k ostatným predmetom. Moderný rebrík do kúpeľne môže priniesť do priestoru nový farebný impulz alebo ho doplniť elegantným kovovým leskom.

Široká škála farieb za základnú cenu, nevyčerpatel'ný počet farieb na mieru, montážne sady a armatúry v farbách radiátora. Vychutnajte si svet farebných dizajnov Zehnder a škálu špeciálnych povrchových úprav.



Lakovaná povrchová úprava

Nemusi to byť vždy biela. Ponuka dizajnových radiátorov Zehnder zahŕňa takmer 50 farieb navrhnutých v súlade s najnovšími trendmi v architektúre a interiérovom dizajne – od teplých po studené "Cool" odtiene, od základných "Core" farieb po "Trendy" farby.



Chromované povrchy

Moderné dizajnové radiátory s nadčasovou, vysoko kvalitnou chrómovou povrchovou úpravou sa hodia do širokej škály kúpeľňových prostredí.

Elegantné chrómované držiaky slúžia na pohodlné zavesenie, sušenie a ohrievanie uterákov.

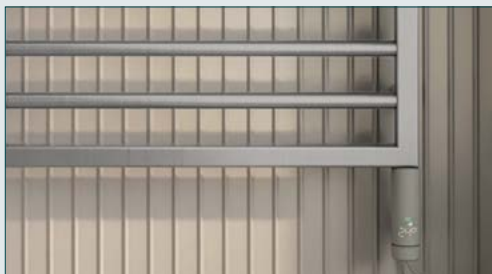

Nerezová oceľ

Tento vysoko kvalitný materiál zaujme nielen svojím vzhľadom, ale aj jedinečnými vlastnosťami.

Nerezová oceľ je veľmi ľahko udržiavateľný, odolný a hygienický materiál. Hygiena a čistota hrajú dôležitú úlohu, najmä v prostrediach citlivých na klímu a vlhkosť, ako sú kuchyne a kúpeľne.



Špeciálna povrchová úprava PVD

Vynikajúca odolnosť proti poškodeniu a dokonalý vzhľad sú charakteristické pre 3 kovové povrchové úpravy PVD určené pre dizajnové kúpeľňové radiátory Zehnder Chime, Zehnder Alban a Zehnder Pera z prémiovej rady Studio Collection.

Rozširujú existujúcu ponuku modelov o atraktívne povrchové úpravy v prevedení kartáčovaný čierny chróm, kartáčovaná mosadz a kartáčovaný bronz.

Akcia Colours free

Od 1. januára 2026 bude počas platnosti tohto cenníka prebiehať akcia na radiátory označené týmto logom na 6 vybraných odtieňoch: Black Matt 0557, Anthracit 0346, White Matt 0556, Beige Quarz 0523, Cement Grey 7233, Pearl Beige 1235 / RAL 1035. Tieto farby sú k dispozícii iba v rámci tejto akcie za cenu bielej farby RAL 9016.

Farby bez príplatku: Vybrané odtiene za cenu bielej

Prečo sa obmedzovať na bielu farbu? V rámci akcie Colours Free sme vybrali štýlové farby, ktoré teraz môžete získať za rovnakú cenu ako základnú bielu farbu.

Akcia sa vzťahuje na nasledujúce radiátory:

Zehnder Yucca Asym | Zehnder Quaro | Zehnder Metropolitan Spa / Bar | Zehnder Tetris | Zehnder Subway | Zehnder Kazeane | Zehnder Forma Asym | Zehnder Roda Spa Asym | Zehnder Roda Duo | Zehnder Vision | Zehnder Klaro

Svet farieb Zehnder

Štandard



























Biela (Traffic White) 
9016 / RAL 9016













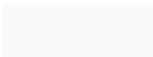
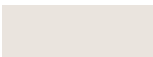







Názov farby
Označenie Zehnder / štandardné označenie

Kategória farieb 1: CORE

TEPLÉ FARBY







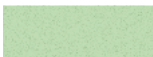

 White Quartz 0521	 Pure White  9010 / RAL 9010	 Edelweiss 0067	 Cream  9001 / RAL 9001
 Telegrey 4 7247 / RAL 7047	 Beige Quartz 0523	 Golden Sand 0258	 Yellow Grey 7234 / RAL 7034
 Pearl Beige 1235 / RAL 1035	 Beach Gold 0272	 Concrete Grey 0265	 Beige Grey 0267
 Bronze 0276	 Brown Quartz 0529	 Dark Brown 0270	 Grey Aluminium  9007
 Anthracite  0346	 Umbra Grey 7222 / RAL 7022	 Volcanic  0336	

STUDENÉ FARBY

 White Matt 0556	 Light Beige 0253	 Light Grey 0262	 White Aluminium  9006
 Light Jeans 0264	 Titane  0335	 Inox Look  0332	 Telegrey 2 7246 / RAL 7046
 Blue Grey 7231 / RAL 7031	 Anthracite Grey  7016 / RAL 7016	 Anthracite Grey 7216 / RAL 7016	 Black Quartz 0550
 Traffic Black 9217 / RAL 9017	 Jet Black  9005 / RAL 9005	 Black Matt 0557	

Kategória farieb 2: TREND





TEPLÉ FARBY

 Pastel Green 6219 / RAL 6019	 Reseda Green 6211 / RAL 6011	 Cement Grey 7233 / RAL 7033	 Olive Green 6203 / RAL 6003
 Terracotta Faded 0299	 Terracotta 0292	 Ruby Red  3003 / RAL 3003	

STUDENÉ FARBY

 Pastel Blue 5224 / RAL 5024	 Pigeon Blue 5214 / RAL 5014	 Gentian Blue 5210 / RAL 5010	 Sapphire Blue 5203 / RAL 5003
 Blue Night 0289			

Špeciálne povrchové úpravy

 Technoline (Lesk) ¹⁾ 0325 	 Technoline (Mat) ¹⁾ 0328	 Chrómový ²⁾ 0008	 Kartáčovaná nerezová oceľ ²⁾ 9517
--	---	---	--

Vysvetlivky

 Takto označené farby majú lesklý povrch. Všetky ostatné farby sú matné.

Na rozdiel od štandardných farieb (odtiene RAL) sú pre radiátory Zehnder dostupné aj matné alebo lesklé farby. Preto sú štandardné označenia farby RAL a označenia Zehnder rozdielne vo viacerých farbách. Upozorňujeme, že ceny sa vzťahujú k daným povrchovým úpravám - mat alebo lesk. Ďalšie povrchové úpravy sú k dispozícii na vyžiadanie za príplatok.

Ceny za farebné prevedenie radiátorov sa vzťahujú iba na farby uvedené v aktuálnom vzorkovníku „Svet farieb Zehnder - World of Colours“ (kategória farieb 1 CORE a kategória farieb 2 TREND). Pri akomkoľvek inom odtieni farby mimo tohto platného vzorkovníka, je potrebné overiť možnosť dodania a cena s príplatkom bude doplnená na vyžiadanie. Niektoré farby / povrchové úpravy sú k dispozícii len pri vybraných produktoch. Potrebné informácie nájdete pri jednotlivých produktoch. Informácie k špeciálnemu povrchovému prevedeniu radiátorov Studio Collection nájdete pri konkrétnych výrobkoch tejto rady.

Ostatné špeciálne farby sú k dispozícii na vyžiadanie. Pri skutočnej farbe radiátora môže dôjsť v dôsledku rozdielných výrobných procesov k odchýlkam (vo farebnom odtieni a lesku). RAL je označenie výrobcu farieb.

¹⁾ Cena ako za kategóriu farieb 2: TREND, dostupné len pre radiátory Zehnder Charleston, Zehnder Metropolitan.

²⁾ Ceny radiátorov v prevedení Chrómový 0008 a kartáčovaná nerezová oceľ 9517 sú uvedené pri jednotlivých výrobkoch.

Štýlové, tiché a účinné ventilátory



Vás presvedčia decentným vzhľadom, vysokým výkonom a extra tichou prevádzkou. Majú veľmi nízku spotrebu energie. Dokonale odvetrávajú vlhkosť a pachy z kúpeľní, WC a kuchýň. Zabraňujú kondenzácii vlhkosti a tvorbe plesní. Prispievajú k príjemnej vnútornej klíme.

Zehnder ZCV2

Najvýkonnejší a pritom najekonomickejší nepretržite idúci ventilátor pre dokonalé odvetranie vlhkosti:

- nový inteligentný spôsob ovládania: "HumidiSMART" - nepretržite sníma a reaguje podľa aktuálnej vlhkosti, "TimerSMART" - nastavuje dĺžku dobehu podľa dĺžky prevádzky
- zosilnený chod kým vlhkosť neklesne na pôvodnú úroveň
- extrémne tichý chod - 10 db (A) / základný 23,5 db (A) / zosilnený
- najnižšia možná spotreba energie 1,1 - 4,1 Watt
- napájanie 230 V, IPX4 pre montáž na stenu, IPX5 pre montáž na strop
- moderný decentný design

Obj. č.	Popis	Cena €
ZCV2	Ventilátor 100 mm, s inteligentnou funkciou HumidiSMART a TimerSMART	338,87

Čelný pohľad

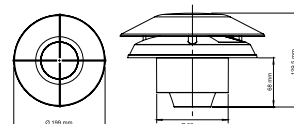

Rozmery

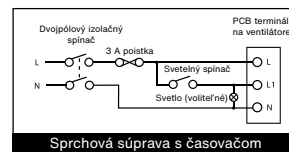

Sprchová súprava s časovačom

Schéma zapojenia

Zehnder ZCV3

Vysoko výkonný ventilátor novej generácie s nepretržitou prevádzkou a bezkontaktným ovládaním:

- inteligentný spôsob ovládania "HumidSMART" a "TimerSMART" jako u ZCV2, s časovačom, snímačom vlhkosti a prietoku vzduchu
- zosilnená prevádzka v prípade potreby
- prietok vzduchu 18,0 - 57,6 m³/h
- výnimočne tichý chod max. 14,5 dB(A)
- extrémne nízka spotreba energie 0,72 - 2,1 Watt
- napájanie 230 V, IPX4 pre montáž na stenu, IPX5 pre montáž na strop

Obj. č.	Popis	Cena €
ZCV3si	Ventilátor 100 mm, s inteligentnou funkciou HumidiSMART a TimerSMART s bezkontaktným ovládaním	387,08

Čelný pohľad

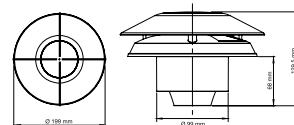

Rozmery

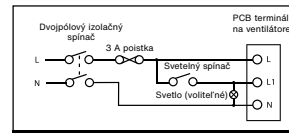

Sprchová súprava s časovačom

Schéma zapojenia

Ventilátory Zehnder. Vidíte ich, ale nepočujete.

Zehnder Samika

Ventilátory s najnovšou technológiou SMART:

- prispôsobiteľný veľkosti priestoru, prietok 49,0 - 122,4 m³/h
- nízka spotreba energie 1,9 - 8,9 Watt
- napájanie 230 V, IPX4 pre montáž na stenu, IPX5 pre montáž na strop

Rýchlosť	Prietok vzduchu		Ak. Hluk dB(A) 3 m	Stat. tlak max Pa	Príkion W	Miestnosť dĺžka potrubia
	m ³ /h	l/s				
1	49,0	13,6	25,0	5,0	1,9	WC p-múr
2	64,8	18,0	32,5	10,0	2,7	WC p<1,5m
3	75,6	21,0	36,0	15,0	3,4	WC p<3m
4	86,8	24,1	38,5	15,0	4,3	Kúpeľňa p-múr
5	101,5	28,2	43,0	20,0	5,8	Kúpeľňa p<1,5m
6	111,6	31,0	45,0	25,0	7,1	Kúpeľňa p<3m
max	122,4	34,0	30,0	8,9		

Obj. č.	Popis	Cena €
ZLE100HT	Ventilátor 100 mm, SMART s časovačom a funkciou Humidistat	283,64

Čelný pohľad

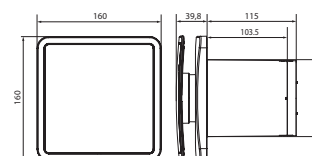

Rozmery



Schéma zapojenia

Zehnder Silent

Extra tichá prevádzka na úrovni šepkania:

- dokonalé odvedenie vlhkosti predovšetkým pri modeloch Humidistat s čidlom vlhkosti, aktivujúci ventilátor keď vlhkosť prekročí vopred nastavenú hodnotu
- decentný design s dekoratívnymi krytmi
- súčasťou ventilátora je spätná klapka
- prietok vzduchu 95 m³ / h
- akustický hluk: 26,7 dB (A)
- spotreba energie: 13 Watt
- napájanie 230 V

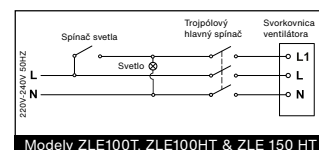
Obj. č.	Popis	Cena €
ZSR100B	Ventilátor 100 mm, Basic - zapnutie / vypnutie vypínačom	88,93
ZSR100TR	Ventilátor 100 mm, Timer - s časovačom	101,60
ZSR100HTR	Ventilátor 100 mm, Timer & Humidistat - časovačom a snímačom vlhkosti	122,88
ZDECCDIS125 /1	Decentný biely kryt (objednacie číslo a cena pre 1 ks)	13,89

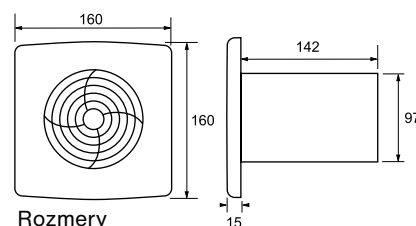

Rozmery

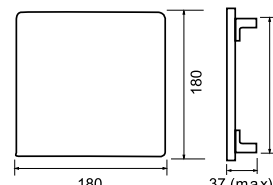

Rozmery



Schéma zapojenia



Schéma zapojenia

Viac informácií k prezentovaným ventilátorom, technické údaje, nákresy a príslušenstvo získate v katalogu ventilátorov. Ceny a technické údaje 01/2026 - SK · Odporúčané maloobchodné ceny v € s DPH

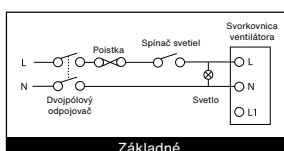
Zehnder Group Czech Republic, s.r.o.

Pod Kovosvitem 1431 ▪ 391 02 Sezimovo Ústí II ▪ Česká republika

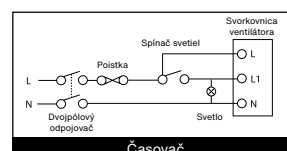
Kontakt pro ČR: T +420 383 136 222, M +420 731 414 443 ▪ info@zehnder.cz ▪ www.zehnder.cz

Kontakt pro SR: M +421 901 733 722 ▪ info@zehnder.sk ▪ www.zehnder.sk

© Všetky práva vyhradené. Žiadna časť z tohto dokumentu v akejkoľvek forme (tlačou, kopírovaním, fotokópiou alebo iným spôsobom) nesmie byť reprodukováaná, ukladaná ani publikovaná bez písomného súhlasu spoločnosti Zehnder.