

Katalóg 2023

Armatúry s technológiou od firmy SCHELL

Rohový regulačný ventil COMFORT



Elektronická umývadlová armatúra CELIS



Samozatváracia sprchová armatúra VITUS

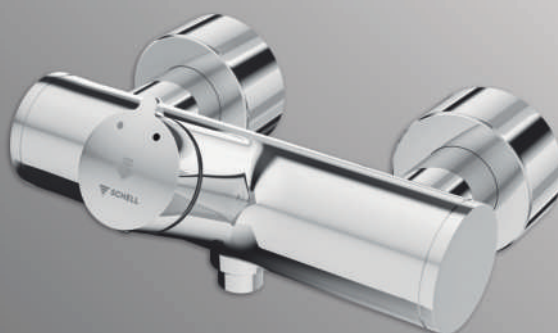

Zodpovednosť za zdravie

Sanitárne armatúry



Závod 1
Výrobná hala, administratívna budova a školiace centrum



Závod 2
Výrobná hala s logistickým centrom

Vitajte vo firme SCHELL

SCHELL – organizácia, kvalita a inovácia

SCHELL ako spoľahlivý partner v oblasti sanitárnej techniky sa môže obzrieť za svojou viac ako sedemdesiatročnou skúsenosťou s konštrukciou a výrobou praktických sanitárnych armatúr. Vysoko kvalitné suroviny a automatizované výrobné procesy tvoria základ kvalitných armatúr „Made by SCHELL“.

Firma SCHELL takto stále oslovuje svoje okolie a svoju filozofiu pretvára do inovatívnych produktov, ktoré prinášajú naozajstný úžitok ako zákazníkom, tak aj profesionálom v sanitárnej oblasti. K tomu tiež prispieva šetrný prístup ku životnému prostrediu a vodným zdrojom pri zachovaní vysokých nárokov na design, nekompromisnú kvalitu, jednoduché montážne postupy a komplexný servis, ktoré sanitárny trh vyžaduje.

Armatúry SCHELL sú univerzálne použiteľné tiež preto, že sú držiteľmi radu národných a medzinárodných osvedčení a certifikátov. Vďaka tomu, spoločne s nepretržite zaisťovanou bezpečnosťou, sa stále viac zákazníkov rozhoduje pre značku SCHELL. Stratégia firmy SCHELL, ktorá sa orientuje na profesionálov aj užívateľov, bola desaťročia postupne budovaná a prispôbovaná požiadavkám trhu, čo vedia zákazníci oceniť. To oni sa podieľajú na úspechoch firmy. SCHELL je dnes s viac ako 400 zamestnancami vo dvoch veľmi moderných závodoch v meste Olpe a so svojim širokým výrobným programom vysokokvalitných výrobkov jedným z hlavných výrobcov armatúr v Európe.



DESIGN PLUS



kiwa



reddot design award
winner 2004





PG	Sanitárne armatúry	1
10	Elektronické umývadlové armatúry	1.1 – 1.6
10	Samozatváracie umývadlové armatúry	1.7, 1.8
12	Nástenné umývadlové armatúry	1.9
14	Nástenné sprchové armatúry	1.10
11	Umývadlové stojankové armatúry	1.11
14	Nástenné sprchové armatúry	1.12
13	Podomietkové sprchové armatúry – samozatváracie	1.13 – 1.16
10	Elektronické drezové armatúry / príslušenstvo k armatúram	1.17



	Splachovacie systémy pre WC a pisoáre	2
20	Tlakové splachovače WC podomietkové / príslušenstvo	2.1 – 2.2
21	Tlakové splachovače WC nástenné / príslušenstvo	2.3 – 2.4
22	Tlakové splachovače pisoárov podomietkové / príslušenstvo	2.5
22	Senzorové splachovače pisoárov podomietkové / príslušenstvo	2.6 – 2.7
28	Montážne moduly pisoárové podomietkové	2.8
23	Tlakové a senzorové splachovače pisoárov nástenné / príslušenstvo	2.9 – 2.11



	Prípojovacie ventily	3
31	Výtokové ventily	3.1
31 / 32 / 33	Výtokové ventily / vedľajšie pripojovacie ventily	3.2
33	Prístrojové ventily COMFORT	3.3 – 3.4
35 / 36 / 37	Vršky / tvarovky / bezpečnostné armatúry	3.5 – 3.6
38	Vonkajšie nezámrzné armatúry SCHELL POLAR II	3.7



	Rohové ventily	4
40	Designové rohové ventily / designové sifóny / príslušenstvo	4.1 – 4.5
34	Podomietkové regulačné ventily	4.6
41	Rohové ventily / špeciálne rohové ventily	4.7 – 4.9
43	Šróbenie / diely	4.10 – 4.12
44	Medené trubky	4.13

	Náhradné diely	9
19	Náhradné diely pre umývadlové armatúry	9.1 - 9.2
19	Náhradné diely pre sprchové armatúry	9.3 - 9.6
29	Náhradné diely pre WC / pisoárové splachovače	9.7 - 9.12
39	Náhradné diely pre nezámrzné armatúry SCHELL POLAR II / Set	9.13

SCHELL - v celej Európe i v zámorí

SCHELL GmbH & Co. KG
Armaturentechnologie
Postfach 1840
D-57448 Olpe
Tel. ++49 27 61-8 92-0
Fax ++49 27 61-8 92-199/3 11
info@schell.eu
www.schell.eu

SCHELL exportné oddelenie

Vedenie medzinárodného odbytu
Referát pre južnú Európu,
stredný východ a zámorie
Referáty štátov severnej
a východnej Európy

Klaus Elischewski

Andreas Hahne
Damian Blaszczykiewicz

SCHELL Marketing

Vedenie marketingu
Vedúci managementu výrobkov

Jens Gebers
Oliver Fontaine

Hlavná administratíva

D Nemecko

SCHELL technológia armatúr

Raiffeisenstraße 31
D-57462 Olpe
Tel. ++49 27 61-8 92-0
Fax ++49 27 61-8 92-199/3 11

Pobočky / zastúpenia

adresy

zástupca SCHELL/referent exportu

CZ / SK Česká republika / Slovensko

Ing. Aleš Řezáč

Jana Palacha 11
CZ- 669 02 Znojmo
Fax ++ 420 515 222 181
Mobil ++420 602 754 712
e-mail: ales.rezac@schell.eu

Damian Blaszczykiewicz
++49 2761-892-317
++ 49 1 63-8 92 05 67

Aileen Weber
++49 2761 892 264
e-mail: aileen.weber@schell.eu

Dariusz Brożek

K Vinici 965
CZ-530 02 Pardubice
Mobil ++420 775 104 278
e-mail: dbrozek.schell@gmail.com

Ivan Bahník

Bílikova 20
SK – 841 01 Bratislava
Fax ++421 2 2070 6574
Mobil ++421 902 334 922
e-mail: ibahnik.schell@gmail.com

PG Sanitárne armatúry

1

10	Elektronické umývadlové armatúry	1.1 – 1.6
10	Samozatváracie umývadlové armatúry	1.7, 1.8
12	Nástenné umývadlové armatúry	1.9
14	Nástenné sprchové armatúry	1.10
11	Umývadlové stojankové armatúry	1.11
14	Nástenné sprchové armatúry	1.12
13	Podomietkové sprchové armatúry –samozatváracie	1.13 – 1.16
10	Elektronické drezové armatúry / príslušenstvo k armatúram	1.17



SHELL samozatváracia sprchová armatúra VITUS VD-SC-M / u

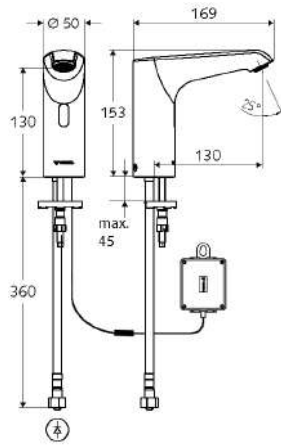

SHELL senzorová umývadlová armatúra XERIS E HD-K mid.
(na studenú/predmiešanú vodu) na batérie, vhodná k pripojeniu na eSchell (SWS/SSC)

Zloženie:

- armatúra s infra-senzorom
- programovateľný E-modul
- pripojovací kábel (dĺžka 220 mm) so zástrčkou, trieda IP 65
- axiálny elektromagnetický ventil 6 V
- externá priehradka na batérie
- pripojovacia flexi-hadička Clean-Fix S G 3/8 vnútorný závit x 400 mm so spätnou klapkou (ZK, EN 1717:EB) a predfiltrom
- perlátor
- upevňovací materiál pre montáž na umývadlo

Oblasť použitia / technické údaje:

- prietok max. 5 l/min nezávislý na tlaku vody
- prevádzkový tlak: 1 - 5 bar
- teplota horúcej vody max. 70 °C (krátkodobu)
- nastaviteľná pomocou reflexu ruky
- dosah senzoru dlhý / stredný / krátky
- program hygienického preplachu (doby toku 30 s, 24 h po poslednom použití / každých 24 h)
- doba toku pri preplachu termickej dezinfekcie (300 s) / 120 s
- prerušenie funkcie pri čistení umývadla/armatúry 60 s
- možnosti nastavenia pomocou softwaru eSHELL

Materiál: Telo z mosadze, vodná trať z plastu

Hmotnosť: 1,8 kg/ks

Trieda hlučnosti: I

Doporučené príslušenstvo:

- Rohový ventil s normálnym filtrom obj.č. 04 949 0699

Označení energetickej úspornosti WELL A-Public

Rovnaké ako obj. č. 01 294 06 99, ale napájanie na sieť 230 V / 50 Hz so zástrčkovým zdrojom

Ako obj. č. 01 294 06 99, ale veľkosť small

Ako obj. č. 01 208 06 99, ale veľkosť small

Ako obj. č. 01 294 06 99, ale veľkosť large

Ako obj. č. 01 208 06 99, ale veľkosť large

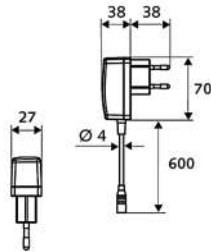

označenie tovaru	bal.	rozmery	objednávkové číslo	povrch
SHELL senzorová umývadlová armatúra XERIS E HD-K mid.	1		01 294 06 99	chróm
Rovnaké ako obj. č. 01 294 06 99, ale napájanie na sieť 230 V / 50 Hz so zástrčkovým zdrojom	1		01 208 06 99	chróm
Ako obj. č. 01 294 06 99, ale veľkosť small	1		01 293 06 99	chróm
Ako obj. č. 01 208 06 99, ale veľkosť small	1		01 204 06 99	chróm
Ako obj. č. 01 294 06 99, ale veľkosť large	1		01 295 06 99	chróm
Ako obj. č. 01 208 06 99, ale veľkosť large	1		01 209 06 99	chróm

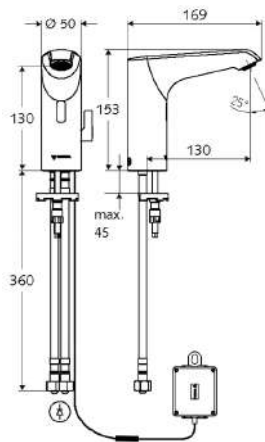

SHELL senzorová umývadlová armatúra XERIS E HD-M mid.
(vysokotlaká zmiešaná voda) na batériu 6 V

Zloženie:

- armatúra s infra-senzorom
- programovateľný E-modul
- pripojovací kábel (dĺžka 220 mm) so zástrčkou, trieda IP 65
- axiálny elektromagnetický ventil 6 V
- externá priehradka na batérie
- 2 pripojovacie flexi hadice Clean-Fix S G 3/8 vnútorný závit x 400 mm so spätnou klapkou (ZK, EN 1717:EB) a predfiltrom
- perlátor
- upevňovací materiál pre montáž na umývadlo

Oblasť použitia / technické údaje:

- prietok max. 5 l/min nezávislý na tlaku vody
- prevádzkový tlak: 1 - 5 bar
- teplota horúcej vody max. 70 °C (krátkodobu)
- nastaviteľná pomocou reflexu ruky
- dosah senzoru dlhý / stredný / krátky
- program hygienického preplachu (doby toku 30 s, 24 h po poslednom použití / každých 24 h)
- doba toku pri preplachu termickej dezinfekcie (300 s) / 120 s
- prerušenie funkcie pri čistení umývadla/armatúry 60 s
- možnosti nastavenia pomocou softwaru eSHELL

Materiál: Telo z mosadze, vodná trať z plastu

Hmotnosť: 1,8 kg/ks

Trieda hlučnosti: I

Doporučené príslušenstvo:

- Rohový ventil s normálnym filtrom obj.č. 04 949 0699

Označení energetickej úspornosti WELL B-Public

Rovnaké ako obj. č. 01 297 06 99, ale napájanie na sieť 230 V / 50 Hz so zástrčkovým zdrojom

Ako obj. č. 01 297 06 99, ale veľkosť small

Ako obj. č. 01 254 06 99, ale veľkosť small

Ako obj. č. 01 297 06 99, ale veľkosť large

Ako obj. č. 01 254 06 99, ale veľkosť large

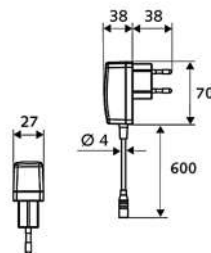

SHELL senzorová umývadlová armatúra XERIS E HD-M mid.	1		01 297 06 99	chróm
Rovnaké ako obj. č. 01 297 06 99, ale napájanie na sieť 230 V / 50 Hz so zástrčkovým zdrojom	1		01 254 06 99	chróm
Ako obj. č. 01 297 06 99, ale veľkosť small	1		01 296 06 99	chróm
Ako obj. č. 01 254 06 99, ale veľkosť small	1		01 210 06 99	chróm
Ako obj. č. 01 297 06 99, ale veľkosť large	1		01 298 06 99	chróm
Ako obj. č. 01 254 06 99, ale veľkosť large	1		01 281 06 99	chróm

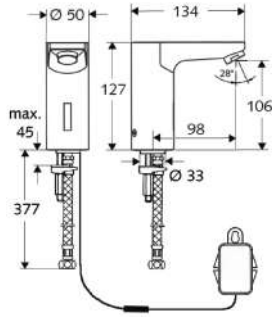
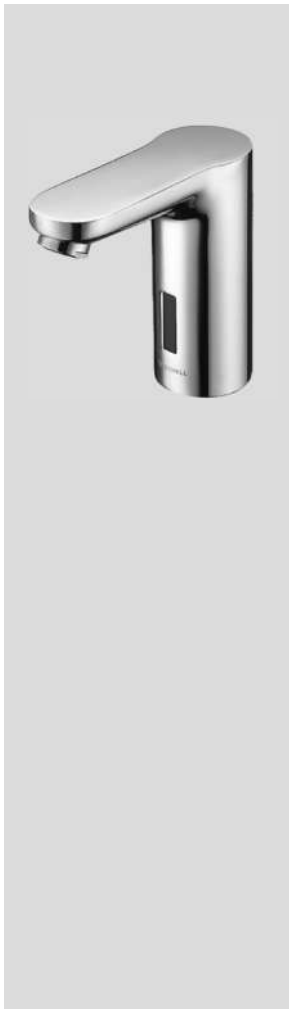

označenie tovaru

bal. rozmery objednávkové číslo povrch

SHELL CELIS E
Elektronická umývadlová armatúra typ HD-K na studenú, na batériu 6V
Kompaktná armatúra s infračerveným senzorom Na studenú, alebo predmiešanú vodu. Jednootvorová armatúra v celokovovom vyhotovení odolnom proti vandalizmu.

1 01 230 06 99 chróm

Zloženie:

- elektronický modul s ukazovateľom stavu batérie a 4. voliteľnými programami vr. programu preplachu usadenej vody (prietok 20 s, po 24 hod.)
- kartušový magnetický ventil 6 V
- externá priehradka 4 x 1,5 V alkalická batéria
- spojovací kábel so zástrčkou triedy IP 65
- 1 prípojovacia flexihadica Clean-Fix S G 3/8" (vnútorný závit) x 380 mm so spätnou klapkou a predfiltrom
- perlátor
- upevňovací materiál

Oblasť použitia / technické údaje:

- prietok: 5 l/min (nezávisí na tlaku v rozvode vody)
- hydraulický tlak 0,5 až 5 bar

Materiál:

- teľo armatúry z mosadze odolnej proti odzinkovaniu

Trieda hlučnosti: I

Skús. značka: P-4X 19116/IZ

Doporučené príslušenstvo:

- rohový ventil s filtrom obj.č. 04 949 0699

Označenie energetickej úspornosti WELL A-Public

Rovnaké ako obj. č. 01 230 06 99, ale napájanie na sieť 230 V / 50 Hz so zástrčkovým zdrojom

1 01 231 06 99 chróm

Rovnaké ako obj. č. 01 231 06 99, ale napájanie na sieť 230 V / 50 Hz s podmietským zdrojom

1 01 244 06 99 chróm

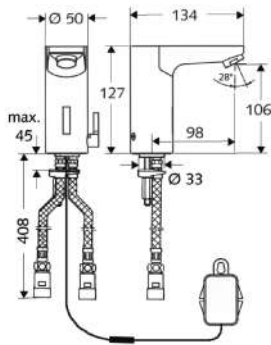
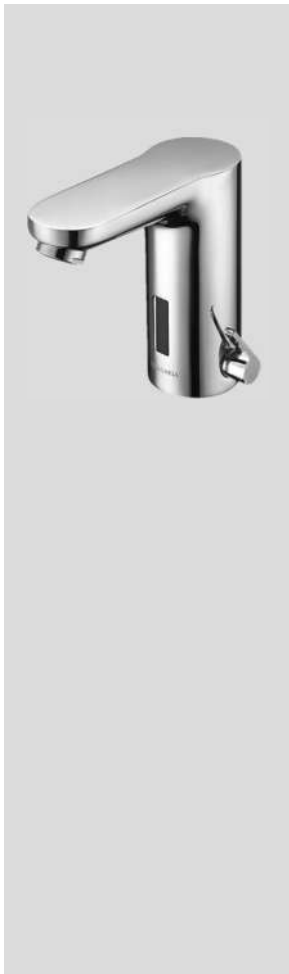
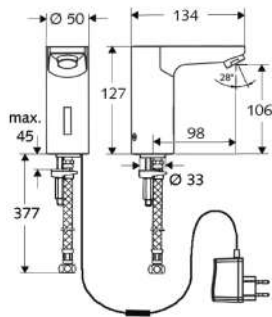

SHELL CELIS E

Elektronická umývadlová armatúra typ HD-M (vysokotlaká zmiešaná voda) na batériu 6 V

1 01 229 06 99 chróm

Kompaktná armatúra s infračerveným senzorom Zmiešavacia s regulátorom teploty. Jednootvorová armatúra v celokovovom vyhotovení odolnom proti vandalizmu.

Zloženie:

- elektronický modul s ukazovateľom stavu batérie a 4. voliteľnými programami vr. programu preplachu usadenej vody (prietok 20 s, po 24 hod.)
- kartušový magnetický ventil 6 V
- externá priehradka s 4 x 1,5 V alkalická batéria
- spojovací kábel so zástrčkou triedy IP 65
- 2 prípojovacie flexi hadice Clean-Fix S G 3/8" (vnútorný závit) x 380 mm so spätnou klapkou a predfiltrom
- perlátor
- upevňovací materiál

Oblasť použitia / technické údaje:

- prietok: 5 l/min (nezávisí na tlaku v rozvode vody)
- hydraulický tlak 0,5 až 5 bar
- teplota vody max. 70 °C (krátkodobé použitie)

Materiál:

- teľo armatúry z mosadze odolnej proti odzinkovaniu

Trieda hlučnosti: I

Skús. značka: P-4X 19116/IZ

Doporučené príslušenstvo:

- rohový ventil s filtrom obj.č. 04 949 0699
- rohový ventil s termostatom obj.č. 09 406 0699

Označenie energetickej úspornosti WELL B-Public

Rovnaké ako obj. č. 01 229 06 99, ale napájanie na sieť 230 V / 50 Hz so zástrčkovým zdrojom

1 01 232 06 99 chróm

Rovnaké ako obj. č. 01 232 06 99, ale napájanie na sieť 230 V / 50 Hz s podmietským zdrojom

1 01 245 06 99 chróm

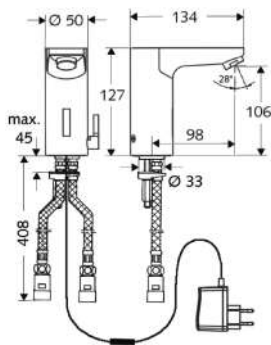



DESIGN PLUS
Sanitär Heizung Klima

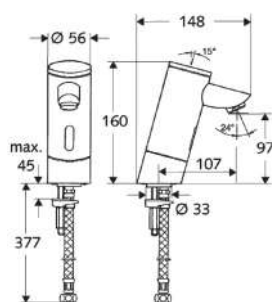

SHELL PURIS
Elektronická umývadlová armatúra typ HDK na studenú, alebo predmiešanú vodu.

Na sieti nezávislá jednotvorová armatúra v celokovovom vyhotovení odolnom proti vandalizmu. Armatúra v modulárnom vyhotovení s jednoduchou montážou a servisom,

Zloženie:

- elektronický modul s ukazovateľom stavu batérie a 5 voliteľnými programami
- kartušový magnetický ventil
- 4 x 1,5 V alkalickú batériu
- 1 pripojovaciu flexi hadičku R 3/8" x 380 mm so spätnou klapkou a predfiltrom
- perlátor
- upevňovací materiál

Oblasť použitia:

- prietok: 5 l/min
- hydraulický tlak 0,5 až 5 barov
- trieda hlučnosti I

Označenie energetickej úspornosti WELL A-Public

Rovnaké ako obj. č. 01 200 06 99, ale napájanie na sieť 230 V / 50 Hz so zástrčkovým zdrojom

Rovnaké ako obj. č. 01 212 06 99, ale s podomietkovým zdrojom 230 V / 50 Hz

Doporučené príslušenstvo:

- Rohový ventil s normálnym filtrom 04 949 06 99
- Predlžovací kábel 1,5 m 01 550 00 99

označenie tovaru	bal.	rozmery	objednávkové číslo	povrch
SHELL PURIS Elektronická umývadlová armatúra typ HDK na studenú, alebo predmiešanú vodu.	1		01 200 06 99	chróm
Na sieti nezávislá jednotvorová armatúra v celokovovom vyhotovení odolnom proti vandalizmu. Armatúra v modulárnom vyhotovení s jednoduchou montážou a servisom,				
Zloženie:				
• elektronický modul s ukazovateľom stavu batérie a 5 voliteľnými programami				
• kartušový magnetický ventil				
• 4 x 1,5 V alkalickú batériu				
• 1 pripojovaciu flexi hadičku R 3/8" x 380 mm so spätnou klapkou a predfiltrom				
• perlátor				
• upevňovací materiál				
Oblasť použitia:				
• prietok: 5 l/min				
• hydraulický tlak 0,5 až 5 barov				
• trieda hlučnosti I				
Označenie energetickej úspornosti WELL A-Public				
Rovnaké ako obj. č. 01 200 06 99, ale napájanie na sieť 230 V / 50 Hz so zástrčkovým zdrojom	1		01 212 06 99	chróm
Rovnaké ako obj. č. 01 212 06 99, ale s podomietkovým zdrojom 230 V / 50 Hz	1		01 213 06 99	chróm
Doporučené príslušenstvo:				
• Rohový ventil s normálnym filtrom 04 949 06 99				
• Predlžovací kábel 1,5 m 01 550 00 99				



DESIGN PLUS
Sanitär Heizung Klima

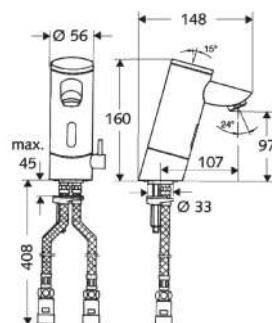

SHELL PURIS
Elektronická umývadlová armatúra typ HDH (vysokotlaká zmiešaná voda) s regulátorom teploty.

Na sieti nezávislá jednotvorová armatúra v celokovovom vyhotovení odolnom proti vandalizmu.

Zloženie:

- Armatúra v modulárnom prevedení s jednoduchou montážou a servisom, obsahuje:
- elektronický modul s ukazovateľom stavu batérie a 5 voliteľnými programami
 - kartušový magnetický ventil
 - 4 x 1,5 V alkalickú batériu
 - 2 pripojovacie flexi hadičky R 3/8" x 380 mm so spätnou klapkou a predfiltrom
 - perlátor
 - upevňovací materiál

Oblasť použitia:

- prietok: 5 l/min
- hydraulický tlak 0,5 až 5 barov
- trieda hlučnosti I
- teplota teplej vody max. 70 °C (krátkodobé použitie)

Označenie energetickej úspornosti WELL B-Public

Rovnaké ako obj. č. 01 210 06 99, ale napájanie na sieť 230 V / 50 Hz so zástrčkovým zdrojom

Rovnaké ako obj. č. 01 214 06 99, ale s podomietkovým zdrojom 230 V / 50 Hz

Doporučené príslušenstvo:

- Rohový ventil s normálnym filtrom 04 949 06 99
- Predlžovací kábel 1,5 m 01 550 00 99

SHELL PURIS Elektronická umývadlová armatúra typ HDH (vysokotlaká zmiešaná voda) s regulátorom teploty.	1		01 201 06 99	chróm
Na sieti nezávislá jednotvorová armatúra v celokovovom vyhotovení odolnom proti vandalizmu.				
Zloženie:				
Armatúra v modulárnom prevedení s jednoduchou montážou a servisom, obsahuje:				
• elektronický modul s ukazovateľom stavu batérie a 5 voliteľnými programami				
• kartušový magnetický ventil				
• 4 x 1,5 V alkalickú batériu				
• 2 pripojovacie flexi hadičky R 3/8" x 380 mm so spätnou klapkou a predfiltrom				
• perlátor				
• upevňovací materiál				
Oblasť použitia:				
• prietok: 5 l/min				
• hydraulický tlak 0,5 až 5 barov				
• trieda hlučnosti I				
• teplota teplej vody max. 70 °C (krátkodobé použitie)				
Označenie energetickej úspornosti WELL B-Public				
Rovnaké ako obj. č. 01 210 06 99, ale napájanie na sieť 230 V / 50 Hz so zástrčkovým zdrojom	1		01 214 06 99	chróm
Rovnaké ako obj. č. 01 214 06 99, ale s podomietkovým zdrojom 230 V / 50 Hz	1		01 215 06 99	chróm
Doporučené príslušenstvo:				
• Rohový ventil s normálnym filtrom 04 949 06 99				
• Predlžovací kábel 1,5 m 01 550 00 99				

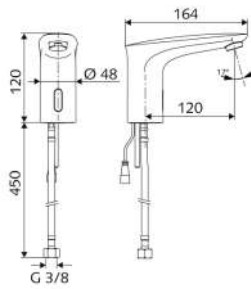

označenie tovaru

bal. rozmery

objednávkové číslo

povrch

SHELL elektronická umývadlová armatúra MODUS E HD-K (vysokotlaká studená voda) prevádzka na batériu 6V

na vysoký tlak, na studenú / predzmiešanú vodu prevádzka na batérie, s externou priehradkou na batérie a 4 x AA alkalickými bat.

Zloženie:

- infra-senzorová armatúra
- programovateľná elektronika
- pripojovací kábel (d. 200 mm) so zástrčkou podľa IP 65
- elektromagnetický ventil
- pripojovacia flexi-hadička G 3/8" vnútorný závit x 450 mm s predfiltrom
- perlátor
- upevňovací materiál pre montáž na umývadlo

Oblasť použitia/technické dáta:

- prietok: max. 3 l / min, nezávislý na tlaku vody
- prevádzkový tlak: 0,5 - 5 bar
- statický tlak max.: 8 bar
- teplota teplej vody max. 70 ° C (krátkodobo napr. pri termickej dezinfekcii)

Nastavenie pomocou priblíženia ruky:

- oblasť dosahu senzora ≈ 2 - 17 cm
- program hygienického preplachu (zapnuté / vypnuté: trvalý prietok 30 s, 24 h po poslednom použití)
- funkcia stop pri čistení 120 s

Materiál:

Telo z hygienicky nezávadnej mosadze

Doporučené príslušenstvo:

- perlátor zabezpečený proti krádeži UNIVERSAL 02 121 06 99

1 02 172 06 99 chróm

(náhrada za 01 275 06 99)

SHELL elektronická umývadlová armatúra MODUS E HD-K (vysokotlaká studená voda) sieťová prevádzka 230 V**Zloženie:**

- sieťový zdroj 100 - 240 V, 50 - 60 Hz / 6 V

1 02 173 06 99 chróm

(náhrada za 01 273 06 99)

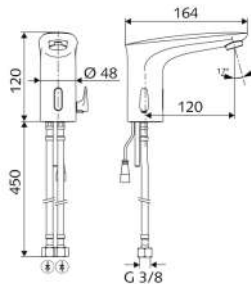
**SHELL elektronická umývadlová armatúra MODUS E HD-M (vysokotlaká zmiešaná voda) prevádzka na batériu 6V**

Na vysoký tlak, zmiešavacia, prevádzka na batérie, s externou priehradkou na batérie a 4 x AA alkalickými bat.

Zloženie:

- infra-senzorová armatúra
- programovateľná elektronika
- pripojovací kábel (d. 200 mm) so zástrčkou podľa IP 65
- elektromagnetický ventil
- pripojovacie flexi-hadičky G 3/8" vnútorný závit x 450 mm s predfiltrom
- perlátor
- upevňovací materiál pre montáž na umývadlo

Oblasť použitia/technické dáta:

- prietok: max. 3 l / min, nezávislý na tlaku vody
- prevádzkový tlak: 0,5 - 5 bar
- statický tlak max.: 8 bar
- teplota teplej vody max. 70 ° C (krátkodobo napr. pri termickej dezinfekcii)

Nastavenie pomocou priblíženia ruky:

- oblasť dosahu senzora ≈ 2 - 17 cm
- program hygienického preplachu (zapnuté / vypnuté: trvalý prietok 30 s, 24 h po poslednom použití)
- funkcia stop pri čistení 120 s

Materiál:

Telo z hygienicky nezávadnej mosadze

Doporučené príslušenstvo:

- perlátor zabezpečený proti krádeži UNIVERSAL 02 121 06 99

1 02 174 06 99 chróm

(náhrada za 01 276 06 99)

SHELL elektronická umývadlová armatúra MODUS E HD-M (vysokotlaká zmiešaná voda) sieťová prevádzka 230 V**Súčasť dodávky:**

- sieťový zdroj 100 - 240 V, 50 - 60 Hz / 6 V

1 02 175 06 99 chróm

(náhrada za 01 274 06 99)

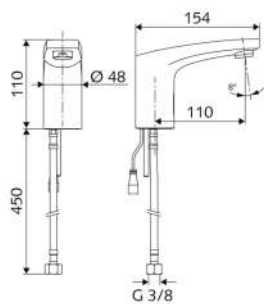

označenie tovaru

bal. rozmery

objednávkové číslo

povrch

SHELL elektronická umývadlová armatúra MODUS TREND E HD-K (vysokotlaká studená voda) prevádzka na batériu 6V

na vysoký tlak, na studenú / predzmiešanú vodu prevádzka na batérie, s externou priehradkou na batérie a 4 x AA alkalickými bat.

Zloženie:

- infra-senzorová armatúra
- programovateľná elektronika
- pripojovací kábel (d. 200 mm) so zástrčkou podľa IP 65
- elektromagnetický ventil
- pripojovacia flexi-hadička G 3/8" vnútorný závit x 450 mm s predfiltrom
- perlátor
- upevňovací materiál pre montáž na umývadlo

Oblasť použitia/technické dáta:

- prietok: max. 3 l / min, nezávislý na tlaku vody
- prevádzkový tlak: 0,5 - 5 bar
- statický tlak max.: 8 bar
- teplota teplej vody max. 70 ° C (krátkodobo napr. pri termickej dezinfekcii)

Nastavenie pomocou priblíženia ruky:

- oblasť dosahu senzora ≈ 2 - 17 cm
- funkcia stop pri čistení 120 s

Materiál:

Telo z hygienicky nezávadnej mosadze

Doporučené príslušenstvo:

- perlátor zabezpečený proti krádeži UNIVERSAL 02 121 06 99

1 02 168 06 99 chróm

SHELL elektronická umývadlová armatúra MODUS TREND E HD-K (vysokotlaká studená voda) sieťová prevádzka 230 V

Zloženie:

- sieťový zdroj 100 - 240 V, 50 - 60 Hz / 6 V

1 02 169 06 99 chróm

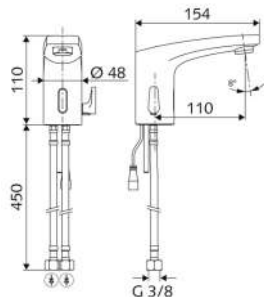

SHELL elektronická umývadlová armatúra MODUS TREND E HD-M (vysokotlaká zmiešaná voda) prevádzka na batériu 6V

Na vysoký tlak, zmiešavacia, prevádzka na batérie, s externou priehradkou na batérie a 4 x AA alkalickými bat.

Zloženie:

- infra-senzorová armatúra
- programovateľná elektronika
- pripojovací kábel (d. 200 mm) so zástrčkou podľa IP 65
- elektromagnetický ventil
- pripojovacie flexi-hadičky G 3/8" vnútorný závit x 450 mm s predfiltrom
- perlátor
- upevňovací materiál pre montáž na umývadlo

Oblasť použitia/technické dáta:

- prietok: max. 3 l / min, nezávislý na tlaku vody
- prevádzkový tlak: 0,5 - 5 bar
- statický tlak max.: 8 bar
- teplota teplej vody max. 70 ° C (krátkodobo napr. pri termickej dezinfekcii)

Nastavenie pomocou priblíženia ruky:

- oblasť dosahu senzora ≈ 2 - 17 cm
- funkcia stop pri čistení 120 s

Materiál:

Telo z hygienicky nezávadnej mosadze

Doporučené príslušenstvo:

- perlátor zabezpečený proti krádeži UNIVERSAL 02 121 06 99

1 02 170 06 99 chróm

SHELL elektronická umývadlová armatúra MODUS E HD-M (vysokotlaká zmiešaná voda) sieťová prevádzka 230 V

Súčasť dodávky:

- sieťový zdroj 100 - 240 V, 50 - 60 Hz / 6 V

1 02 171 06 99 chróm

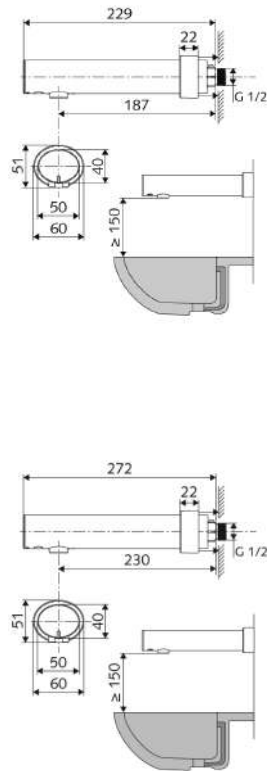
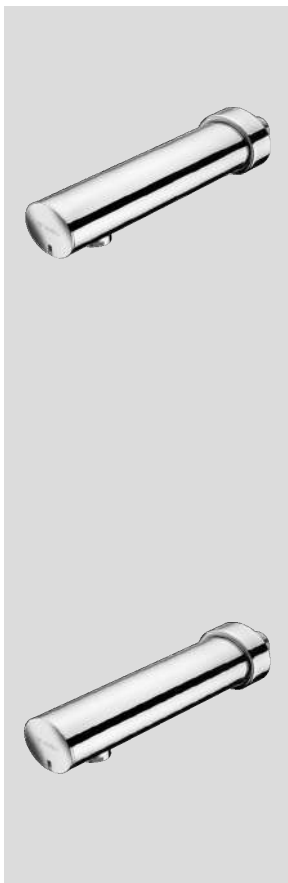

označenie tovaru

bal. rozmery

objednávkové číslo

povrch

SHELL elektronická umývadlová nástenná armatúra MODUS E HD-K (vysokotlaká studená voda) prevádzka na batériu 6V ramienko 187 mm k stredu perlátora
na vysoký tlak, na studenú / predzmiešanú vodu prevádzka na batériu, s externou priehradkou na batérie v tele armatúry so 4 x AA alkalickými bat.

Zloženie:

- infra-senzorová armatúra
- programovateľná elektronika
- elektromagnetický ventil
- perlátor

Oblasť použitia/technické dáta:

- prietok: max. 3 l / min, nezávislý na tlaku vody
- prevádzkový tlak: 0,5 - 5 bar
- statický tlak max.: 8 bar
- teplota teplej vody max. 70 °C (krátkodobu napr. pri termickej dezinfekcii)

Nastavenie pomocou približenia ruky:

- oblasť dosahu senzora ≈ 2 - 17 cm
- program hygienického preplachu (zapnuté / vypnuté: trvalý prietok 30 s, 24 h po poslednom použití)
- funkcia stop pri čistení 120 s

Materiál:

Telo z hygienicky nezávadnej mosadze

Doporučené príslušenstvo:

- perlátor zabezpečený proti krádeži UNIVERSAL 02 121 06 99

SHELL elektronická umývadlová armatúra MODUS E HD-K (vysokotlaká studená voda) prevádzka na batériu 6V ramienko 230 mm k stredu perlátora

1 1/2" 01 953 06 99 chróm

1 1/2" 01 954 06 99 chróm

Samozatváracie umývadlové armatúry nástenné

skupina 10

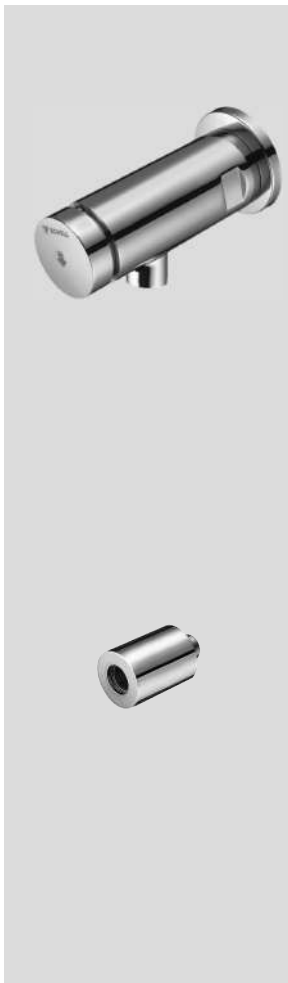

označenie tovaru

bal. rozmery

objednávkové číslo

povrch

SHELL PETIT SC Nástenná samozatváracia armatúra typ HD-K (vysokotlaká studená/predmiešaná voda)

Robustná nástenná samozatváracia armatúra v celokovovom vyhotovení odolnom proti vandalizmu so samozatváracou kartoušou SCHELL na ručné ovládanie s automatickým uzatváraním toku vody

Zloženie:

- Samozatváracia nástenná armatúra PETIT SC s rozetou 60 mm

Oblasť použitia / technické údaje:

- prietok: 5 l/min nezávislý na tlaku vody
- hydraulický tlak 0,8 až 5 bar
- doba toku : 6 - 15 s (prednastavené 7 s)

Materiál:

- telo armatúry z mosadze odolnej proti odzinkovaniu; samozatváracia kartúša z umelej hmoty

Rozmer: DN 15, G 1/2" vonkajší závit

Doporučené príslušenstvo:

- predĺženie PETIT SC obj.č. 61 662 0699 (viď nižšie)

SHELL PETIT SC predĺženie k nástennej armatúre

Predĺženie o 60 mm (príslušenstvo)

Oblasť použitia / technické údaje:

- na prispôsobenie dĺžky k väčším a odsadeným umyvadlám

Materiál:

- Mosadz odolná proti odzinkovaniu

Hmotnosť: 0.44 kg/ks

Rozmer:

- DN 15 G 1/2 vonkajší závit x G 1/2 vnútorný závit

1 1/2" 02 136 06 99 chróm

1 1/2" 61 662 06 99 chróm

označenie tovaru

bal. rozmery

objednávkové číslo

povrch

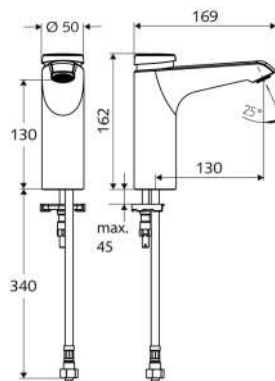
SHELL samozatvárača umývadlová armatúra XERIS SC HD-K mid.

na vysoký tlak, na studenú, alebo predmiešanú vodu

Designová umývadlová stojanková armatúra v robustnom antivandalovom vyhotovení s umelohmotnou kartúšou ručné spúšťanie, jednoduché nastavenie doby toku

Zloženie:

- samozatvárača kartúša SC II
- pripojovacia flexi-hadička Clean-Fix S G 3/8 vnútorný závit x 380 mm s integrovanou spätnou klapkou (ZK, EN 1717: EB) s predfiltrom
- upevňovacie príslušenstvo pre montáž na jednootvorové umývadlo

Oblasť použitia/technické dáta:

- prietok: 5 l/min nezávislý na tlaku vody
- tlak: 1 - 5 bar
- doba toku 2 - 15 s nastaviteľná (prednastavené 7 s)

materiál: telo z hygienicky nezávadnej mosadze

Hmotnosť: 2 kg/ks

1 02 159 06 99 chróm

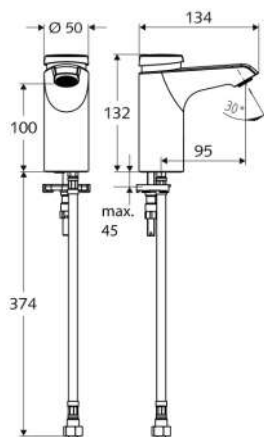
SHELL samozatvárača umývadlová armatúra XERIS HD-K small

na studenú, alebo predmiešanú vodu

1 02 158 06 99 chróm

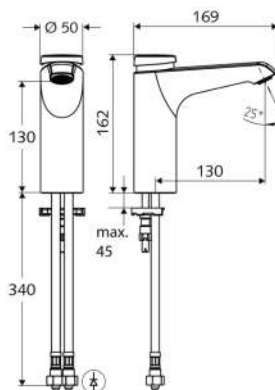
SHELL samozatvárača umývadlová armatúra XERIS SC HD-M mid.

na vysoký tlak, zmiešavacia s reguláciou teploty

Designová umývadlová stojanková armatúra v robustnom antivandalovom vyhotovení s umelohmotnou kartúšou ručné spúšťanie, jednoduché nastavenie doby toku

Zloženie:

- samozatvárača kartúša SC II
- 2 pripojovacie flexi hadičky Clean-Fix S G 3/8 vnútorný závit x 380 mm s integrovanou spätnou klapkou (ZK, EN 1717: EB) a s predfiltrom
- upevňovacie príslušenstvo pre montáž na jednootvorové umývadlo

Oblasť použitia/technické dáta:

- prietok: 5 l/min nezávislý na tlaku vody
- tlak: 1 - 5 bar
- doba toku 2 - 15 s nastaviteľná (prednastavené 7 s)
- max. teplota horúcej vody 70 °C (krátkodobá)

materiál: telo z hygienicky nezávadnej mosazi
Hmotnosť: 2 kg/ks

1 02 157 06 99 chróm

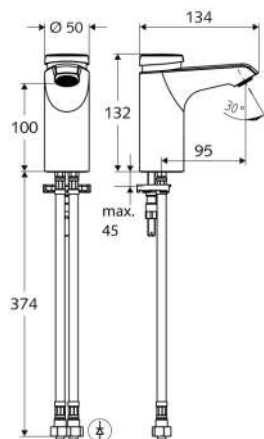
SHELL samozatvárača umývadlová armatúra XERIS SC HD-M small

na vysoký tlak, zmiešavacia s reguláciou teploty

1 02 156 06 99 chróm

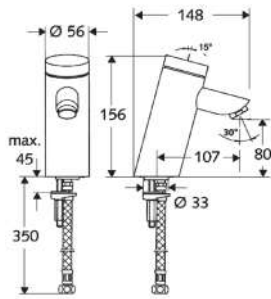

označenie tovaru

bal. rozmery

objednávkové číslo

povrch

SCHELL PURIS SC
Samozatváracia umývadlová armatúra
typ SC-K

Pre studenú, alebo predmiešanú vodu. Manuálne spúšťanie, jednoduché nastavenie doby toku.

Zloženie:

- umelohmotná kartuša s obmedzením horúcej vody
- hydraulický tlak: 1-5 barov
- doba toku nastaviteľná na 3-15 sek. (prednastavené 7 sek.)
- prietok 5 l/min
- trieda prietoku A
- 1 pripojovacia flexi hadička R 3/8" x 380 mm
- upevňovací materiál pre jednotvorovú montáž

Materiál:

Telo z mosadze DIN EN

Označenie energetickej úspornosti
WELL B-Public

1 02 110 06 99 chróm

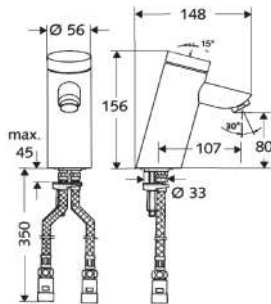

SCHELL PURIS SC
Samozatváracia umývadlová armatúra
typ SC-M

Pre zmiešanú vodu s reguláciou teploty. Manuálne spúšťanie, jednoduché nastavenie doby toku.

Zloženie:

- umelohmotná kartuša s obmedzením horúcej vody
- hydraulický tlak: 1-5 barov
- doba toku nastaviteľná na 3-15 sek. (prednastavené 7 sek.)
- prietok 5 l/min
- trieda prietoku A
- 2 pripojovacie flexi hadičky R 3/8" x 380 mm
- upevňovací materiál pre jednotvorovú montáž
- 2 spätné klapky s predfiltrom

Materiál:

Telo z mosadze DIN EN

Označenie energetickej úspornosti
WELL B-Public

1 02 125 06 99 chróm

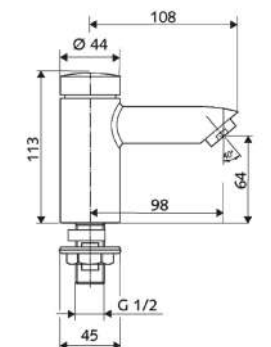

SCHELL PETIT SC
Samozatváracia stojanková armatúra

Pre studenú, alebo predmiešanú vodu. Robustná jednotvorová armatúra v celokovovom prevedení odolnom proti vandalizmu. Manuálne spúšťanie a automatické zatváranie.

Zloženie:

- upevňovací materiál pre jednotvorovú montáž
- hydraulický tlak: 1-5 barov
- nastaviteľná doba toku (prednastavené 7 s)
- prietok 5 l/min
- trieda prietoku A

Materiál:

Telo z mosadze DIN EN

1 02 122 06 99 chróm

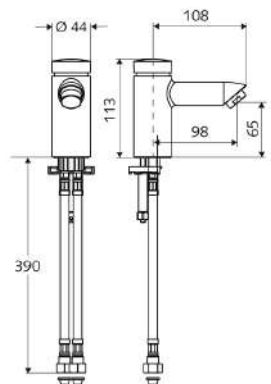
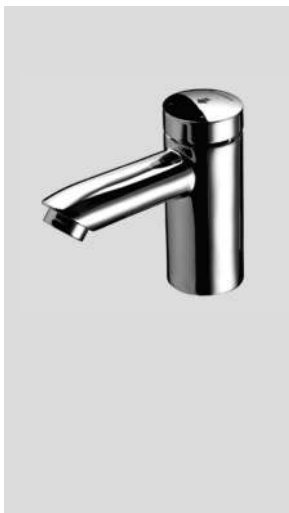

SCHELL PETIT SC
Samozatváracia umývadlová armatúra
typ SC-M

Pre zmiešanú vodu s reguláciou teploty. Manuálne spúšťanie, jednoduché nastavenie doby toku.

Zloženie:

- umelohmotná kartuša s obmedzením horúcej vody
- hydraulický tlak: 1-5 barov
- doba toku nastaviteľná na 3-15 sek. (prednastavené 7 sek.)
- prietok 5 l/min
- trieda prietoku A
- 2 pripojovacie flexi hadičky R 3/8" x 380 mm so spätnou klapkou
- upevňovací materiál pre jednotvorovú montáž
- 2 predfiltre

Materiál:

Telo z mosadze DIN EN

1 02 151 06 99 chróm

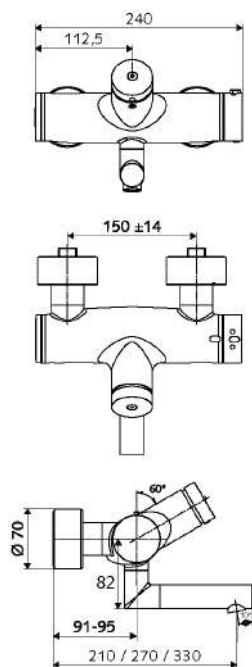
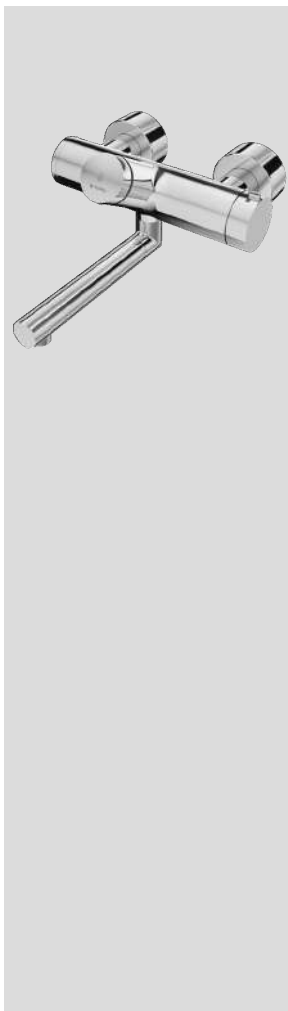

označenie tovaru	bal.	rozmery	objednávkové číslo	povrch
------------------	------	---------	--------------------	--------

SHELL VITUS VW-SC-T
samozatváracia nástenná umývadlová
armatúra s termostatom

s otočným ramienkom s aretáciou
ramienko dĺžky 210 mm k osi perlátora

Zloženie:

- SCHELL samozatváracia kartuša SC-V
- termostatická kartuša dľa EN 1111 s nastaviteľným obmedzením teploty vody 38 °C a poistkou pri výpadku studenej vody
- obmedzovač maximálnej teploty horúcej vody (ochrana proti opareniu)
- 2 spätné klapky (ZK, EN1717: EB)
- napojenie na nástenky S-prípojmi s rozetou (s nastavením hĺbky)
- perlátor s prietokom max. 5 l/min. nezávislým na tlaku vody

Oblasť použitia/technické dáta:

- trieda prietoku: A
- prevádzkový tlak: 1 - 5 bar
- doba toku: nastaviteľná 2 - 15 s (prednastavené cca 7 s pri tlaku 3 bar a teplote 35 °C)
- teplota horúcej vody max. 70 °C (krátkodobu)

Materiál:

- Telo z mosadze nezávadnej pri styku s pitnou vodou

- Hmotnosť: 4,67 kg/ks
- rozmery: DN 15 G 1/2 vonkajší závit

WELL A-Public

1	01 620 06 99	chróm
1	01 630 06 99	chróm
1	01 640 06 99	chróm

Ako obj. č. 01 620 06 99,
ale s ramienkom dĺžky 270 mm

Ako obj. č. 01 620 06 99,
ale s ramienkom dĺžky 330 mm

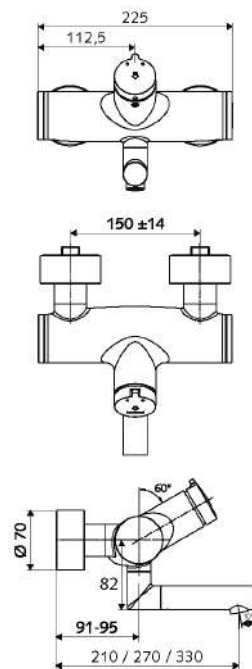

SHELL VITUS VW-SC-M
samozatváracia zmiešavacia nástenná
umývadlová armatúra

s otočným ramienkom s aretáciou
ramienko dĺžky 210 mm k osi perlátora

Zloženie:

- SCHELL samozatváracia kartuša SC-M s obmedzovačom horúcej vody
- 2 spätné klapky (ZK, EN1717: EB)
- napojenie na nástenky S-prípojmi s rozetou (s nastavením hĺbky)
- perlátor s prietokom max. 5 l/min. nezávislým na tlaku vody

Oblasť použitia/technické dáta:

- trieda prietoku: A
- prevádzkový tlak: 1 - 5 bar
- doba toku: nastaviteľná 2 - 15 s (prednastavené cca 7 s pri tlaku 3 bar a teplote 35 °C)
- teplota horúcej vody max. 70 °C (krátkodobu)

Materiál:

Telo armatúry z mosadze nezávadnej pri styku s pitnou vodou

- Hmotnosť: 4,52 kg/ks
- rozmery: DN 15 G 1/2 vonkajší závit

WELL A-Public

1	01 621 06 99	chróm
1	01 631 06 99	chróm
1	01 641 06 99	chróm

Ako obj. č. 01 621 06 99,
ale s ramienkom dĺžky 270 mm

Ako obj. č. 01 621 06 99,
ale s ramienkom dĺžky 330 mm

Všetky varianty a prevedenia armatúr
VITUS na www.schell.eu

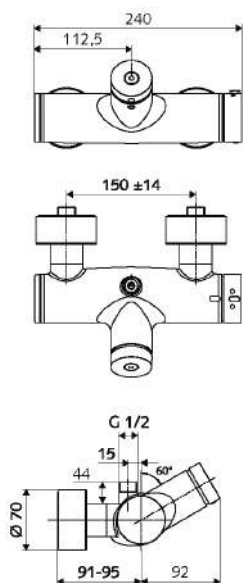
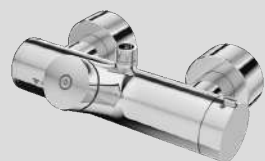

označenie tovaru

bal. rozmery

objednávkové číslo

povrch

SHELL VITUS VD-SC-T / o samozatváracia nástenná sprcha s termostatom, vývod nahor

1 01 600 06 99 chróm

Zloženie:

- SHELL samozatváracia zmešovací kartuša SC-V
- termostatická kartuša podľa EN 1111 s nastaviteľným obmedzením teploty na 38 °C a poistkou pri výpadku studenej vody
- s obmedzovačom maximálnej teploty vody (ochrana pred oparením)
- 2 spätné klapky (ZK, DIN EN 1717: EB)
- napojenie na nástenky S-prípojeniami s rozetou (s nastavením hĺbky)

Oblasť použitia/technické údaje:

- trieda prietoku: A
- doba toku: 5 - 30 s nastaviteľná (prednastavené ca. 25 - 30 s pri tlaku 3 bary a teplote 35 °C)
- teplota horúcej vody max. 70 °C (krátkodobu)

Materiál:

Telo armatúry z mosadze nezávadnej pri styku s pitnou vodou

Skúšobná značka: PA-IX 28574/IB, Belgaqua
trieda hlučnosti: I
Hmotnosť: 4.04 kg/ks
rozmery: vstup DN 15 G 1/2 vonkajší závit, výstup DN 15 G 1/2 vonkajší závit

Ako obj. č. 01 600 06 99, ale s vývodom dole

1 01 610 06 99 chróm

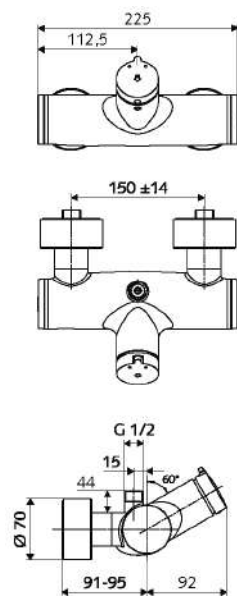

SHELL VITUS VD-SC-M / o samozatváracia zmiešavacia nástenná sprcha, vývod nahor

1 01 601 06 99 chróm

Zloženie:

- SHELL samozatváracia kartuša SC-M s obmedzovačom horúcej vody
- 2 spätné klapky (ZK, DIN EN 1717: EB)
- napojenie na nástenky S-prípojmí s rozetou (s nastavením hĺbky)

Oblasť použitia/technické údaje:

- trieda prietoku: A
- doba toku: nastaviteľná 5 - 30 s (prednastavené cca 25 - 30 s pri tlaku 3 bary a teplote 35 °C)
- teplota horúcej vody max. 70 °C (krátkodobu)

Materiál:

Telo armatúry z mosadze nezávadnej pri styku s pitnou vodou

Skúšobná značka: Belgaqua
Hmotnosť: 3.72 kg/ks
rozmery: vstup DN 15 G 1/2 vonkajší závit, výstup DN 15 G 1/2 vonkajší závit

Ako obj. č. 01 601 06 99, ale s vývodom dole

1 01 611 06 99 chróm

Všetky varianty a prevedenia armatúr VITUS na www.schell.eu

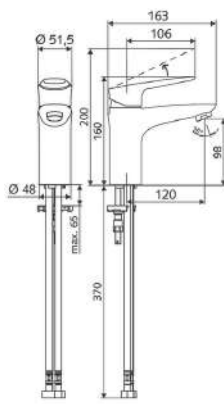

označenie tovaru

bal. rozmery

objednávkové číslo

povrch

SCHELL MODUS EH-T
Umývadlová stojanková armatúra
s veľkou pákou

S keramicou kartušou ThermoProtect s obmedzovačom pri 38°C, ochrana proti opareniu pri výpadku prívodu studenej vody

Zloženie/Technické dáta:

- maximálna prevádzková teplota: 70 °C
- maximálna teplota na výstupe: 38 °C
- hydraulický tlak: 1-5 barov
- prietok 5 l / min
- trieda prietoku O
- pripojovacie flexi hadičky R 3/8 "x 380 mm
- upevňovací materiál pre jednootvorovú montáž

Materiál:

Telo z mosadze DIN EN, páka zo zinku

1

02 180 06 99

chróm

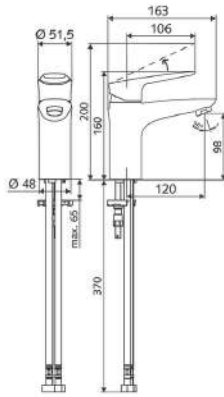

SCHELL MODUS EH
Umývadlová stojanková armatúra
s veľkou pákou

S keramicou kartušou s nastaviteľným obmedzením prietoku horúcej vody

Zloženie/Technické dáta

- maximálna prevádzková teplota: 70 °C
- maximálna teplota na výstupe: 38 °C
- hydraulický tlak: 1-5 barov
- prietok 5 l / min
- trieda prietoku O
- pripojovacie flexi hadičky R 3/8 "x 380 mm
- upevňovací materiál pre jednootvorovú montáž

Materiál:

Telo z mosadze DIN EN, páka zo zinku

1

02 181 06 99

chróm

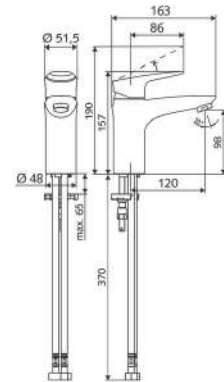

SCHELL MODUS EH-T
Umývadlová stojanková armatúra
s malou pákou

S keramicou kartušou ThermoProtect s obmedzovačom pri 38°C, ochrana proti opareniu pri výpadku prívodu studenej vody

Zloženie/Technické dáta

- kartuša ThermoProtect
- maximálna prevádzková teplota: 70 °C
- maximálna teplota na výstupe: 38 °C
- hydraulický tlak: 1-5 barov
- prietok 5 l / min
- trieda prietoku O
- pripojovacie flexi hadičky R 3/8 "x 380 mm
- upevňovací materiál pre jednootvorovú montáž

Materiál:

Telo z mosadze DIN EN, páka zo zinku

1

02 182 06 99

chróm

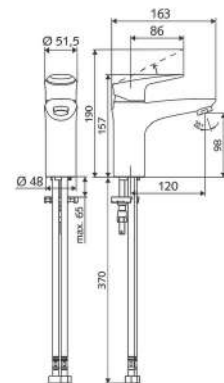

SCHELL MODUS EH
Umývadlová stojanková armatúra
s malou pákou

S keramicou kartušou s nastaviteľným obmedzením prietoku horúcej vody

Zloženie/Technické dáta

- maximálna prevádzková teplota: 70 °C
- maximálna teplota na výstupe: 38 °C
- hydraulický tlak: 1-5 barov
- prietok 5 l / min
- trieda prietoku O
- pripojovacie flexi hadičky R 3/8 "x 380 mm
- upevňovací materiál pre jednootvorovú montáž

Materiál:

Telo z mosadze DIN EN, páka zo zinku

1

02 183 06 99

chróm

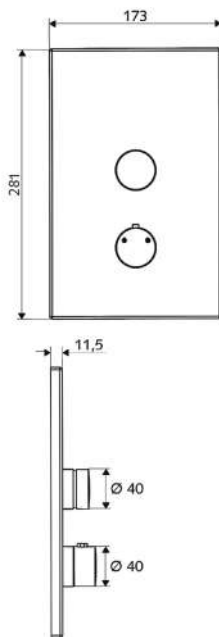

označenie tovaru

bal. rozmery

objednávkové číslo

povrch

SCHELL LINUS podomietková sprcha D-SC-T
samozatváracia s termostatom

Samozatváracia sprchová armatúra pre kombináciu s podomietkovým Masterboxom WBD-SC-T

Zloženie:

- predná doska 281 mm x 173 mm x 11,5 mm
- samozatváracie tlačítko SC-V s predĺžením
- ovládač termostatu s predĺžením a uzáverom teplej vody 38 °C
- montážne príslušenstvo

Materiál:

Predná doska z pochrómovej nerezovej ocele / ovládanie a predĺženie z pochrómovej mosadze

Rovnaké ako 01 809 06 99 , ale s čelným panelom z nerezovej ocele

1 01 809 06 99 chróm

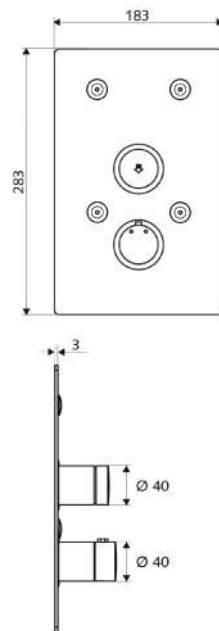
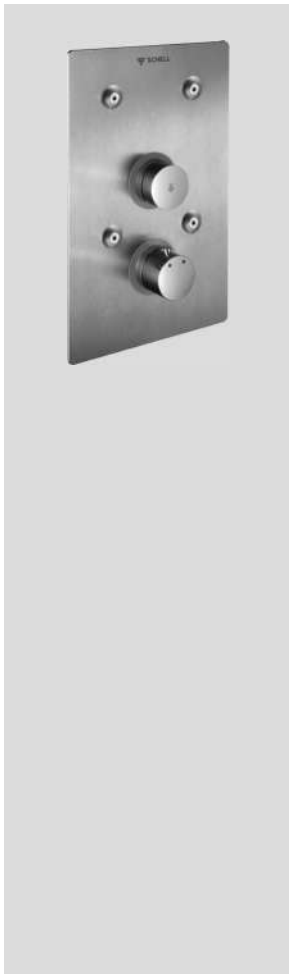

SCHELL podomietková nástenná sprcha LINUS BASIC D-SC-T
samozatváracia s termostatom

Samozatváracia sprchová armatúra pre kombináciu s podomietkovým Masterboxom WBD-SC-T

Zloženie:

- predná doska 283 mm x 183 mm x 3 mm
- samozatváracie tlačítko SC-V s predĺžením
- ovládač termostatu s predĺžením a uzáverom teplej vody 38 °C
- montážne príslušenstvo

Materiál:

Predná doska z nerezovej ocele / ovládanie a predĺženie z pochrómovej mosadze

1 01 900 28 99 nerez

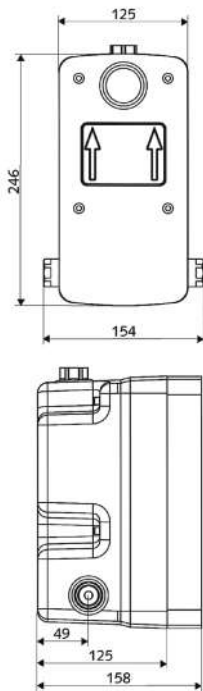

označenie tovaru

bal. rozmery

objednávkové číslo

povrch

SHELL WBD-SC-T
Podomietkový set Masterbox
 Samozatvárací s termostatom

1 01 800 00 99

Podomietková armatúra pre kombináciu so sprchovou armatúrou, predmontovaná armatúra zabudovaná v boxe. Podomietkový box z umelej hmoty s utesnenými otvormi pre armatúru a pre káble, s možnosťou upevnenia na predný rám, vr. priloženého upevňovacieho materiálu a krytky na omietku. Telo armatúry pre dodatočnú inštaláciu magnetického ventilu pre vykonanie termickej dezinfekcie (príslušenstvo)

Zloženie:

- samozatváracia kartuša SC-V
- termostatická kartuša dľa EN 1111 s integrovaným obmedzovačom teploty vody 38 °C a bezpečnostným uzáverom pri výpadku studenej vody
- predzáver
- predfilter
- spätné klapky
- preplachovacie zátky
- upevňovací materiál a čistiaca zátka

Oblasť použitia/technické údaje:

- prietok: ≤10,0 l/min pri tlaku v potrubí 3 bary
- hydraulický tlak: 1,5 - 5,0 barov, doba toku nastaviteľná: 5 - 30 s
- rozsah teploty: 5 - 45 °C (70 °C, krátkodobó)
- rozsah teploty pre termickú dezinfekciu: 70 °C
- rozmery: 246 mm x 125 mm x 125 mm
- hĺbka zabudovania: 88 - 112 mm, pripojenie 1/2 "vnútorný závit

Materiál: vodná trať z mosadze odolnej proti odzinkovaniu

Trieda hlučnosti: I

Nutné príslušenstvo: viď www.schell.eu

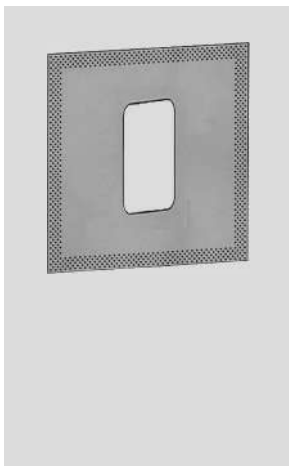

SHELL izolačná manžeta proti vode pre sprchy s nástennou podomietkovou armatúrou

1 00 920 00 99

pôvodné obj. č. 01 856 00 99

pre utesnenie pri montáži (dľa normy DIN 18195, diel 9)
 rozmery: 425 x 525 mm, vr. lepiacej pásky

Nutné príslušenstvo pri montáži podomietkových Masterboxov do ľahkých priečok:

- 01 800 00 99
- 01 802 00 99



SHELL Magnetický ventil pre termickú dezinfekciu

1 01 875 00 99

Monostabilný kartušový magnetický ventil pre termickú dezinfekciu 12 V kartušový magnetický ventil pre termickú dezinfekciu je možné dodatočne namontovať v prípade prípravy pripojenia vodnej trate

Funkcia:

horúca voda je vedená bypassom mimo termostatický ventil. Spustenie prebieha vopred pripojenou kabelážou (technika budovy)

Zloženie:

- magnetický ventil, kábel s adaptérom

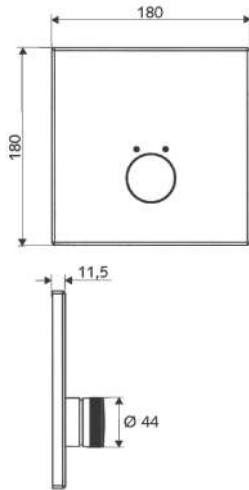

označenie tovaru	bal.	rozmery	objednávkové číslo	povrch
SHELL podomietková nástenná sprcha LINUS D-SC-M Funkcia: samozatváracia, zmiešavacia	1		01 832 06 99	chróm
samozatváracia sprchová armatúra pre kombináciu s podomietkovým Masterboxom WB-SC-M				
Zloženie:				
• predná doska 188 mm x 180 mm x 11,5 mm				
• montážny rám s upevňovacím materiálom				
• samozatváracie tlačítko SC-M s predĺžením				
Materiál: predná doska, tlačítko a predĺženie z mosadze, povrch chróm				
Prevedenie ako predchádzajúce, ale	1		01 832 28 99	nerez
Materiál: predná doska a povrch z nerez, tlačítko a predĺženie z mosadze, povrch chróm*				
k pripojeniu sprchovej hlavice:				
• 01 814 0699 (viď nižšie)				
Doporučené príslušenstvo v prípade hlbkej montáže:				
• 01 858 00 99				

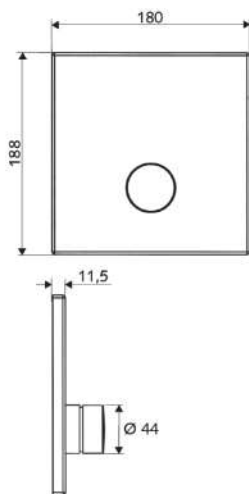

SHELL podomietková nástenná sprcha LINUS D-SC-V Funkcia: samozatváracia, na predmiešanú vodu	1		01 833 06 99	chróm
samozatváracia sprchová armatúra pre kombináciu s podomietkovým Masterboxom WB-SC-V				
Zloženie:				
• predná doska 188 mm x 180 mm x 11,5 mm				
• montážny rám s upevňovacím materiálom				
• samozatváracie tlačítko SC-V s predĺžením				
Materiál: predná doska, tlačítko a predĺženie z mosadze, povrch chróm				
Prevedenie ako predchádzajúce, ale	1		01 833 28 99	nerez
Materiál: redná doska a povrch z nerez, tlačítko a predĺženie z mosadze, povrch chróm*				
k pripojeniu sprchovej hlavice:				
• 01 814 0699 (viď nižšie)				
Doporučené príslušenstvo v prípade hlbkej montáže:				
• 01 858 00 99				

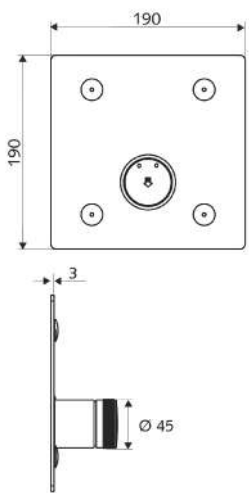

SHELL podomietková nástenná sprcha LINUS BASIC D-SC-M Funkcia: samozatváracia, zmiešavacia	1		01 902 28 99	nerez
Samozatváracia sprchová armatúra – kompletný set pre kombináciu s podomietkovým Masterboxom WBD-SC-M				
Zloženie:				
• čelná doska 190 mm x 190 mm x 3 mm				
• samozatváracie tlačítko SC-M s predĺžením				
• montážne príslušenstvo				
Materiál:				
Čelná doska z nerezovej ocele / ovládanie a predĺženie z pochrómovej mosadze.				
Nutné príslušenstvo:				
• podomietkový Masterbox 01 867 00 99				
• sprchová hlavica s obmedzovačom aerosolu 01 814 06 99				

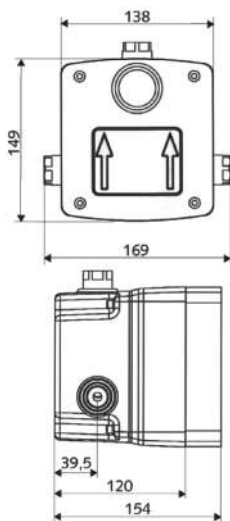

označenie tovaru

bal. rozmery

objednávkové číslo

povrch

SHELL podomietkový Masterbox WB-SC-M
Funkcia: samozatvárací, zmiešavací

podomietková armatúra pre kombináciu so sprchovou armatúrou, predmontovaná armatúra zabudovaná v boxe

- so samozatváracou kartušou SC-M (zmiešavacia)

Zloženie:
 telo armatúry s pripojením ku externej sprchovej hlavici vrátane:

- preduzáveru
- predfiltra
- spätnej klapky
- preplachovacej zátky

podomietkový box z plastu s utesnenými otvormi pre armatúru, s možnosťou upevnenia na predný rám, vr. priloženého upevňovacieho materiálu a krytky na omytku

Hydraulický tlak:
 1,0-5,0 bar, doba toku nastaviteľná:
 10-30 s Rozsah teploty: 5-45°C (krátkodobu možnosť 70°C)
 Prietok: 0,15 l/s (teplá aj studená voda)
 Rozmery: 149 x 138 x 120 mm
 Hĺbka zabudovania: 80-104 mm
 pripojenie: 1/2" vnútorné závit
 Trieda hlučnosti: I

Materiál vodnej trate: mosadz odolná proti odzinkovaniu

Doporučené príslušenstvo:
 03 257 00 99

Nutné príslušenstvo pri montáži do ľahkých priečok:
 01 857 00 99 (viď nižšie)

1 01 867 00 99

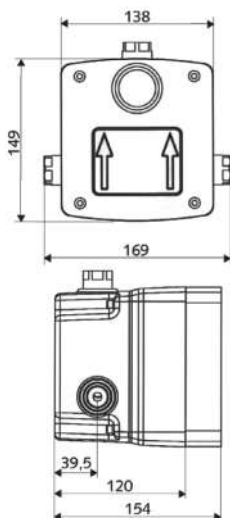

SHELL podomietkový Masterbox WB-SC-V
Funkcia: samozatvárací pre predmiešanú, alebo studenú vodu

podomietková armatúra pre kombináciu so sprchovou armatúrou, predmontovaná armatúra zabudovaná v boxe

- so samozatváracou kartušou SC-V

Zloženie:
 telo armatúry s pripojením ku externej sprchovej hlavici vrátane:

- preduzáveru
- predfiltra
- spätnej klapky
- preplachovacej zátky

podomietkový box z plastu s utesnenými otvormi pre armatúru, s možnosťou upevnenia na predný rám, vr. priloženého upevňovacieho materiálu a krytky na omytku

Hydraulický tlak:
 1,0-5,0 bar, doba toku nastaviteľná: 10-30 s
 Rozsah teploty: 5-45°C (predmiešaná voda)
 Prietok: 0,15 l/s (studená voda)
 Rozmery: 149 x 138 x 120 mm
 Hĺbka zabudovania: 80-104 mm
 pripojenie: 1/2" vnútorné závit
 Trieda hlučnosti: I

Materiál vodnej trate: mosadz odolná proti odzinkovaniu

Doporučené príslušenstvo:
 03 257 00 99

Nutné príslušenstvo pri montáži do ľahkých priečok:
 01 857 00 99 (viď nižšie)

1 01 827 00 99

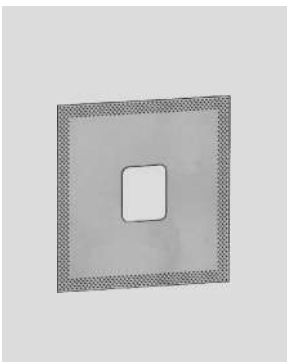

SHELL izolačná manžeta proti vode pre umývadlá s nástennou podomietkovou armatúrou

pre utesnenie pri montáži (ďľa normy DIN 18195, diel 9)
 rozmery: 425 x 425 mm, vr. lepiacej pásky

Nutné príslušenstvo pri montáži podomietkových Masterboxov do ľahkých priečok:

- 01 828 00 99
- 01 829 00 99
- 01 867 00 99
- 01 827 00 99
- 01 822 00 99

1 00 919 00 99

pôvodné obj. č. 01 857 00 99

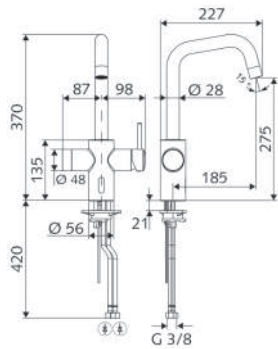
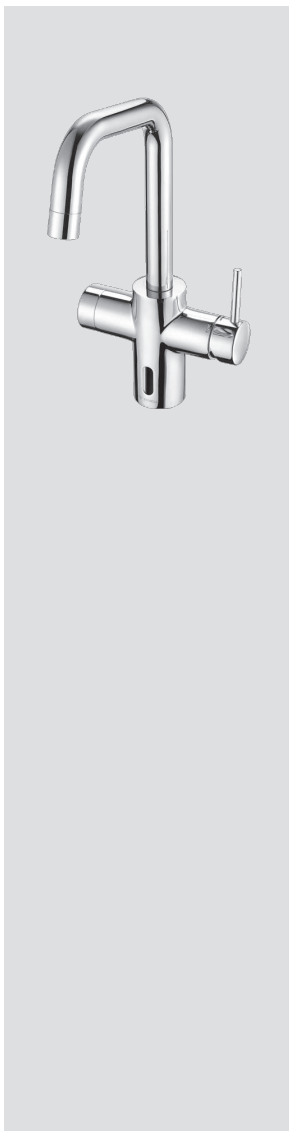

označenie tovaru

bal. rozmery

objednávkové číslo

povrch

SHELL GRANDIS E elektronická i páková kuch. armatúra HD-M (na vysoký tlak, zmiešavacia)

1

00 242 06 99

chróm

Infra-senzorová s dodatočným ovládaním pákou, vhodná pre prepojenie so systémom SWS, nastaviteľná pomocou ovládača Single Control SSC, s priehradkou na batérie (6), 4 x AA alkalické batérie

Zloženie:

- infra-senzor
- elektronická, programovateľná
- elektromagnetický ventil 6 V
- s ovládacou pákou
- keramická kartuša s obmedzovačom horúcej vody
- 2 pripojovacie flexi-hadičky G 3/8 " vnútorný závit x 420 mm s integrovanou spätnou klapkou (DIN EN 1717: EB) a predfiltrom 250 mikrometrov
- otočné ramienko s nastaviteľným rozsahom
- perlátor
- upevňovacie príslušenstvo pre montáž na umývadlo

Oblasť použitia/technické údaje:

- prietok (spustenie pákou): max. 10l / min pri tlaku 3 bar
- prietok (spustenie senzorom): max. 8,5l / min pri tlaku 3 bar
- statický tlak max.: 8,0 bar
- prevádzkový tlak: 1,0- 5,0 bar
- max. teplota teplej vody: 70 ° C (krátkodob) napr. pri vykonávaní termickej dezinfekcie)

Nastavenie pomocou približenia ruky:

- max. doba toku (4 - 240 s, 12 programov)
- program hygienického preplachu (zapnuté / vypnuté po poslednom spustení / po pevne nastavenej dobe)

Možnosti nastavenia pomocou SWS / SSC:

- programovanie pomocou približenia ruky k senzoru (vypnuté / zapnuté)
- max. doba toku (1 - 600 s)
- program hygienického preplachu (zapnuté / vypnuté 5 - 600 s, každých 1 - 240 hod. po poslednom spustení / každých 1 - 240 hod.)
- program sporenia vody (vypnuté / 1 - 254 hod. po poslednom spustení)

Materiál:

Telo z hygienicky nezávadnej mosadze

Doporučené príslušenstvo:

- SSC Bluetooth®-Modul 00 916 00 99

SHELL GRANDIS E elektronická i páková kuch. armatúra HD-M (na vysoký tlak, zmiešavacia) verzia na sieť ako vyššie uvedená armatúra, ale so zásuvkovým zdrojom 9 V

1

00 243 06 99

chróm

Príslušenstvo k armatúram

skupina 10

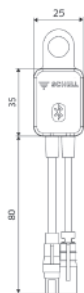

označenie tovaru

bal. rozmery

objednávkové číslo

povrch

SHELL SSC Bluetooth®-Modul na pripojenie elektronických armatúr cez aplikáciu na mobilný telefón

1

00 916 00 99

Zloženie:

- SSC modul Bluetooth®
- integrovaná batéria pre zachovanie dátumu a času
- SSC aplikácia (k stiahnutiu prostredníctvom App-Store, Google Play)

Technické dáta:

- dosah max. 10 m
- 2,4 Ghz

pre podrobný návod pozri www.schell.eu

Predženie k armatúram CELIS

výška 140 mm
- 2 pripojovacie flexi hadičky dĺžka 150 mm
- nastaviteľný perlátor, prietok 5/min

1

01 271 06 99

PG Splachovacie systémy pre WC a pisoáre

2

20	Tlakové splachovače WC podomietkové / príslušenstvo	2.1 – 2.2
21	Tlakové splachovače WC nástenné / príslušenstvo	2.3 – 2.4
22	Tlakové splachovače pisoárov podomietkové / príslušenstvo	2.5
22	Senzorové splachovače pisoárov podomietkové / príslušenstvo	2.6 – 2.7
28	Montážne moduly pisoárov podomietkové	2.8
23	Tlakové a senzorové splachovače pisoárov nástenné / príslušenstvo	2.9 – 2.11



SCHELL ovládací doska EDITION ECO

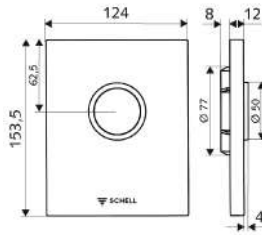

označenie tovaru	bal.	rozmery	objednávkové číslo	povrch
SHELL ovládacia doska EDITION	1		02 802 06 99	chróm
			02 802 15 99	alpská biela
			02 803 28 99	nerex
Designová ovládacia doska pre tlakový podomietkový splachovač WC COMPACT II				
Kompletný set Ovládacia doska k WC vr. samozatváracej kartuše				
Zloženie:				
<ul style="list-style-type: none"> · ovládacia doska s jedným tlačítkom pre jednočinné splachovanie · montážny rám · plastová kartuša s ihlou na automatické čistenie trysky 				
Oblasť použitia / technické údaje:				
<ul style="list-style-type: none"> · nastaviteľné splachovacie množstvo vody 4,5 – 9 l · možnosť regulácie splachovacieho prúdu na kartuši 				
Materiál:				
<ul style="list-style-type: none"> · doska z plastu - chróm, alpská biela · doska z nerezu (120 x 150 mm) – vyhotovenie antivandal 				
Montážne pokyny:				
<ul style="list-style-type: none"> · Patrí k podomietkovým tlakovým splachovačom WC COMPACT II obj. č. 01 194 00 99, alebo podomietkovým montážnym WC modulom COMPACT II obj. č. 03 281 00 99 (viď ďalej) 				

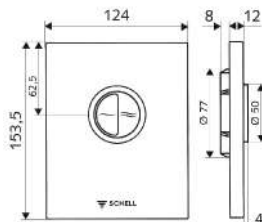

SHELL ovládacia doska EDITION ECO	1		02 804 06 99	chróm
			02 804 15 99	alpská biela
			02 805 28 99	nerex
Designová ovládacia doska pre tlakový podomietkový splachovač WC COMPACT II				
Kompletný set Ovládacia doska k WC s dvojtlačítkom vr. samozatváracej kartuše				
Zloženie:				
<ul style="list-style-type: none"> · ovládacia doska s dvojtlačítkom pre dvojjinné splachovanie · montážny rám · plastová kartuša s ihlou na automatické čistenie trysky 				
Oblasť použitia / technické údaje:				
<ul style="list-style-type: none"> · nastaviteľné splachovacie množstvo vody 4,5 – 9 l · úsporné ECO tlačítko : 3 l · možnosť regulácie splachovacieho prúdu na kartuši 				
Materiál:				
<ul style="list-style-type: none"> · doska z plastu - chróm, alpská biela · doska z nerezu (120 x 150 mm) – vyhotovenie antivandal 				
Montážne pokyny:				
<ul style="list-style-type: none"> · Hodí sa k podomietkovým tlakovým splachovačom COMPACT II obj. č. 01 194 00 99, alebo podomietkovým montážnym WC modulom COMPACT II obj. č. 03 281 00 99 (viď ďalej) 				



SHELL set k upevneniu na stenu ku montážnym modulom SHELL MONTUS nastavenie hĺbky: 150 - 210 mm	1		03 077 00 99	
Zloženie:				
<ul style="list-style-type: none"> · 2x držiak · 2x závitová tyč na nastavenie hĺbky · upevňovací materiál 				
Materiál:				
umelá hmota				

označenie tovaru

bal. rozmery

objednávkové
číslo

povrch

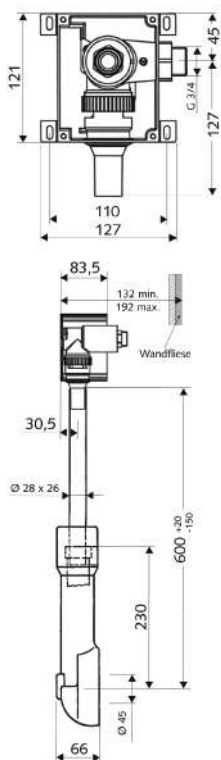

SCHELL podomietkový tlakový splachovač WC COMPACT II

Podomietkový set na mechanické ovládanie

Podomietková splachovacia armatúra so zníženou hlučnosťou s preduzáverom k montáži ovládacej dosky EDITION V súlade s normou DIN EN 12541

Zloženie:

- plastová montážna krabica
- predmontovaná vodná trať z mosadze odolnej proti odzinkovaniu
- preduzáver/prípoj DN 20 G 3/4" vonkajší závit, sprava
- preplachovacia zátka G 3/4" vonkajší závit
- omietková krytka
- splachovacia trubka výškovo nastaviteľná so zátkou

Oblasť použitia / technické údaje:

- hydraulický tlak: 1,2 – 5 bar
- prietok: 1 – 1,3 l/s
- prípoj vody DN 20 , G 3/4" vonkajší závit, sprava

Nutné priviesť vodu potrubím s min. priemerom DN 25 s prietokom min. 1,0 l / sek.

Nie je vhodný k závesným wc typu „rimless“

Materiál:

- všetky diely vodnej trate z mosadze odolnej proti odzinkovaniu

Trieda hlučnosti: I

Skúš. značka:

- P-IX 18844/I, DIN-DVGW BU0083

Nutné príslušenstvo:

- ovládacia doska k WC EDITION obj.č. 02 802 0699, alebo 1599, alebo 02 803 2899
- ovládacia doska k WC EDITION ECO obj.č. 02 804 0699, alebo 1599, alebo 02 805 2899
- v prípade vysokej montáže nad WC dlhá splachovacia trubka priemer 28 x 805 mm obj.č. 77 539 0099

1 3/4" 01 194 00 99

SCHELL montážny modul WC MONTUS COMPACT II

Podomietkový modul s WC splachovačom COMPACT II

Montážny modul pre montáž do ľahkých priečok, alebo predstenuú inštaláciu Samonosný rám z profilovej ocele s výškovo nastaviteľnými podperami chránenými proti prenosu hluku, priečna nosná lišta výškovo nastaviteľná, povrch s práškovým nástriekom S predmontovaným podomietkovým tlakovým splachovačom SCHELL COMPACT II k ovládaniu pomocou ovládacej dosky EDITION

Zloženie:

- splachovač WC COMPACT II s preplachovacou zátkou
- prípoj armatúry DN 20 G 3/4" vonkajší závit, s uzatváracím ventilom, sprava
- centimetrová škála po oboch stranách na stojkách pre presné umiestnenie
- upevňovací materiál k podperám a modulu - montážne podpery výškovo nastaviteľné 0 – 200 mm
- splachovacia trubka 40 mm so zátkou
- HDPE odpadové koleno priemer 90 / 90 mm
- odpadová prechodka priemer 90 / 110 mm so zátkou
- prípojovacia odpadová trubka priemer 90 / 110 mm
- prípevňovacie skrutky k WC M12 x 180 mm s matkou, bužirkou a krytkou

Nutné priviesť vodu potrubím s min. priemerom DN 25 s prietokom min. 1,0 l / sek.!

Nie je vhodný k závesným wc typu „rimless“

Oblasť použitia / technické údaje:

- hydraulický tlak: 1,2 - 5 bar

1 3/4" 03 076 00 99

pôvodné obj. č. 03 281 00 99

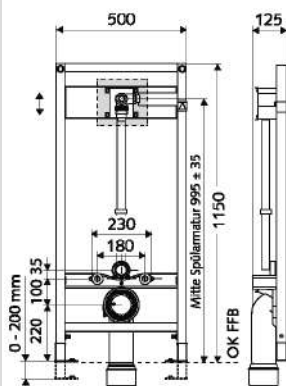

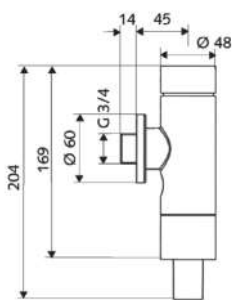

označenie tovaru

bal. rozmery

objednávkové číslo

povrch

SCHELL WC tlakový splachovač SCHELLOMAT BASIC, DN 20
Pripojenie: 3/4", DN 20

1 3/4" **02 247 06 99** chróm

robustný celokovový splachovač s mosadzným tlačítkom pre jednočinné splachovanie

vysoká bezpečnosť používania vďaka umelohmotnej kartuši s automatickou ihlou na čistenie trysky

vysoký splachovací výkon s reguláciou splachovacieho prúdu

Nutné priviesť vodu potrubím s min. priemerom DN 25 s prietokom min. 1,0 l / sek.

Hydraulický tlak: 1,2-5,0 barov
 Splachovacie množstvo nastaviteľné: 4,5-9,0 l

Prietok: 1,2 l/s
 pre splachovaciu trubicu Ø 28 x 26 mm vr.posuvnej rozety z mosadze

Materiál:
 Všetky viditeľné súčasti splachovača z pochrómovanej mosadze DIN EN, funkčné súčasti kartuše z plastu

Trieda hlučnosti II
 Splachovač zhodný s EN 12541 DIN-DVGW BP0379

Použitie:
 Pre WC s hlbokým aj plytkým splachovaním

SCHELL WC tlakový splachovač SCHELLOMAT BASIC SV, DN 20
Pripojenie: 3/4", DN 20

1 3/4" **02 248 06 99** chróm

ako predchádzajúci typ, ale so servisným uzatváracím ventilom

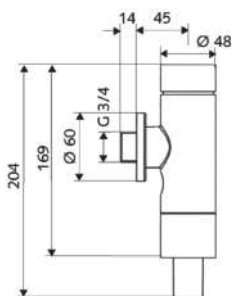

SCHELL WC tlakový splachovač SCHELLOMAT SILENT ECO, DN 20
Pripojenie: 3/4", DN 20

1 3/4" **02 249 06 99** chróm

robustný celokovový splachovač s mosadzným tlačítkom pre dvojčinné splachovanie (hlavné a úsporné splachovanie)

vysoká bezpečnosť používania vďaka umelohmotnej kartuši s automatickou ihlou na čistenie trysky

vysoký splachovací výkon s reguláciou splachovacieho prúdu

Nutné priviesť vodu potrubím s min. priemerom DN 25 s prietokom min. 1,0 l / sek.

Hydraulický tlak: 1,2-5,0 barov
 Splachovacie množstvo nastaviteľné: 4,5-9,0 l

Úsporné tlačítko: 50% nastaveného hlavného splachovacieho množstva
 Prietok: 1,2 l/s
 pre splachovaciu trubicu Ø 28 x 26 mm vr.posuvnej rozety z mosadze

Materiál:
 Všetky viditeľné súčasti splachovača z pochrómovanej mosadze DIN EN, funkčné súčasti kartuše z plastu

Trieda hlučnosti I
 Splachovač zhodný s EN 12541 DIN-DVGW BP0379

Použitie:
 Pre WC s hlbokým aj plytkým splachovaním

SCHELL WC tlakový splachovač SCHELLOMAT SILENT ECO SV, DN 20
Pripojenie: 3/4", DN 20

1 3/4" **02 250 06 99** chróm

ako predchádzajúci typ, ale so servisným uzatváracím ventilom

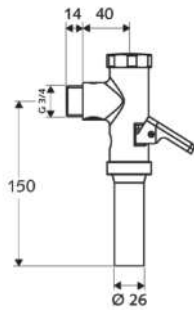

označenie tovaru

bal. rozmery

objednávkové číslo

povrch

SCHELOMAT
Tlakový splachovač WC DN 20
s páčkou
DIN-DVGW A52138
S reguláciou splachovacieho prúdu

1 3/4" 02 238 06 99 chróm

Nutné priviesť vodu potrubím
s min. priemerom DN 25 s prietokom min.
1,0 l / sek.

Použitie:
Pre WC s hlbokým aj plytkým splachovaním
Hydraulický tlak: od 1,2 baru
Splachovacie množstvo: 6l
Prietok: 1,0-1,3 l/s
Pre splachovaciu trubicu Ø 28 x 26 mm

Materiál:
Telo splachovača z mosadze DIN EN

SCHELOMAT
Tlakový splachovač WC DN 20
s páčkou
Ako obj.č. 02 238 06 99,
ale s piestom z plastu a ihlou
na samočistenie trysky

1 3/4" 02 202 06 99 chróm

SCHELOMAT
Tlakový splachovač WC DN 15
s páčkou
Ako obj.č. 02 202 06 99,
ale prietok: 0,7-1,0 l/s

1 1/2" 02 216 06 99 chróm

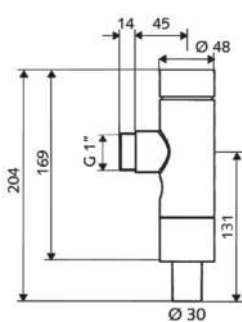

SCHELL WC tlakový splachovač
SCHELOMAT BASIC, DN 25
Pripojenie: 1", DN 25
pre nízky tlak

1 1" 02 252 06 99 chróm

robustný celokovový splachovač s mosadzným
tlačítkom pre jednočinné splachovanie
vysoká bezpečnosť používania vďaka umelohmotnej
kartuši

vysoký splachovací výkon s reguláciou
splachovacieho prúdu

Hydraulický tlak: 0,4 – 4,0 bar
Prietok: 1,0 – 1,4 l/s
Splachovacie množstvo nastaviteľné : 8,0 – 14,0 l pre
splachovaciu trubicu pr. 30 x 32 mm

Materiál: Všetky viditeľné časti splachovača
z pochrómovanej mosadze DIN EN, funkčné časti
kartuše z umelej hmoty

Trieda hlučnosti II
Splachovač zhodný dľa EN12541,DIN-DVGW
Bp0379

Použitie: Pre WC s plochým i hlbokým
splachovaním

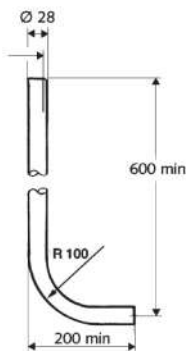
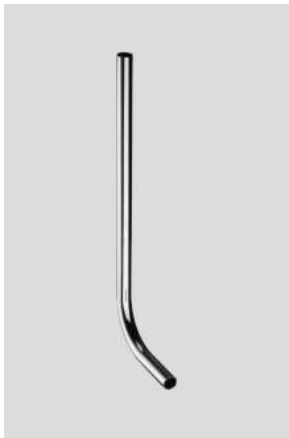

Splachovacia trubka
dľa DIN 3267
forma A, bez prehnutia
600 x 200 mm
Ø 28 x 26 mm

1 03 100 06 99 chróm

Materiál: mosadz

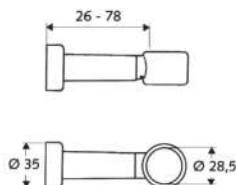

Objímka splachovacej trubky
pre splachovače WC

1 03 203 06 99 chróm

Ku bezpečnému pripevneniu splachovacej
trubky na stenu.
Farebne zladené so splachovačom
a splachovacou trubicou.

Materiál: ABS

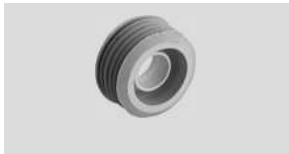

Vnútrotná spojka WC
Ø 55 mm

1 77 101 00 99

Materiál: guma

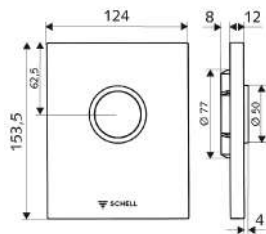
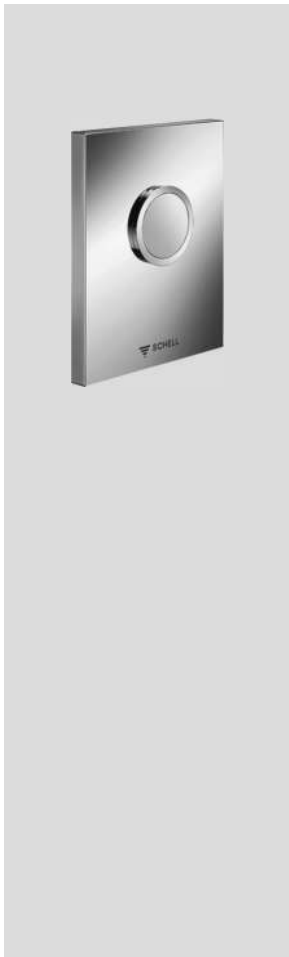

označenie tovaru

bal. rozmery

objednávkové číslo

povrch

SHELL ovládacia doska EDITION

1	02 800 06 99	chróm
	02 800 15 99	alpská biela
	02 801 28 99	nerez

Designová ovládacia doska pre tlakový podomietkový splachovač pisoára COMPACT II

Kompletný set
Ovládacia doska k pisoáru vr. samozatváracej kartuše

Zloženie:

- ovládacia doska s tlačítkom
- montážny rám
- mechanická plastová kartuša s ihlou na automatické čistenie trysky

Oblasť použitia / technické údaje:

- nastaviteľné splachovacie množstvo vody 1 – 6 l

Materiál:

- doska z plastu - chróm, alpská biela doska z nerez (120 x 150 mm) – vyhotovenie antivandál

Montážne pokyny:

- Patrí k podomietkovým tlakovým splachovačom COMPACT II obj. č. 01 193 00 99, alebo podomietkovým pisoárovým modulom COMPACT II obj. č. 03 282 00 99, alebo 03 284 00 00 (viď ďalej)

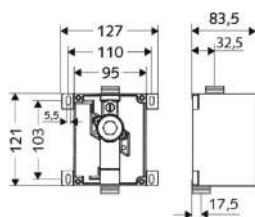
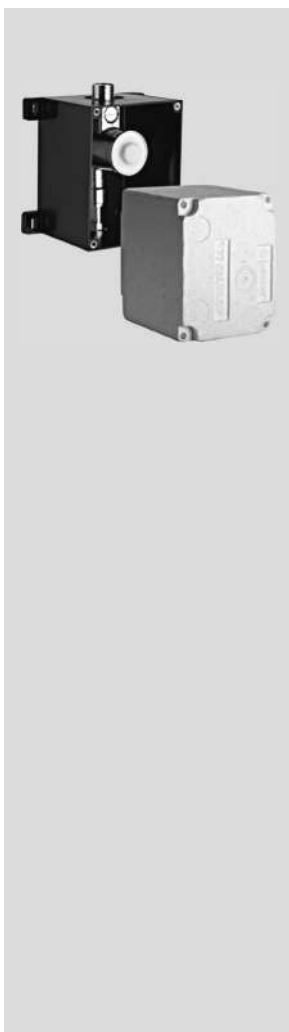

SHELL podomietkový tlakový splachovač pisoára COMPACT II

1	1/2"	01 193 00 99
----------	-------------	---------------------

Podomietkový set na mechanické i elektronické ovládanie

Podomietková splachovacia armatúra so zníženou hlučnosťou s predzáverom k montáži ovládacej dosky EDITION V súlade s normou DIN EN 12541

Zloženie:

- plastová montážna krabica s omytkovou krytkou
- predmontovaná vodná trať z mosadze odolnej proti odzinkovaniu
- zátka

Oblasť použitia / technické údaje:

- hydraulický tlak: 0,8 – 5 bar
- prietok: 0,3 l/s
- prípoj vody DN 15 , G 1/2" vonkajší závit, zhora

Materiál: vodná trať z mosadze DIN EN

Trieda hlučnosti: I

Skúš. značka:

- P-IX 18779/I, DIN-DVGW BU0083

Nutné príslušenstvo:

- ovládacia doska k pisoáru EDITION obj.č. 02 800 0699, alebo 1599, alebo 02 801 2899, alebo
- infra-senzorový splachovač pisoára EDITION obj.č. 02 806 0699, alebo 1599, alebo 02 807 2899, alebo 02 808 0699, alebo 1599, alebo 02 809 2899, alebo
- senzorový splachovač pisoára COMPACT LC obj.č. 01 196 0099, alebo 01 197 0099, alebo
- čelná doska SHELL EDITION k senzorovým splachovačom COMPACT LC obj.č. 23 080 2899

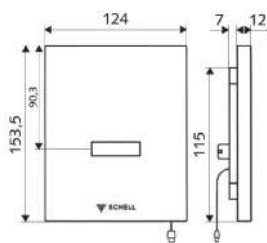

označenie tovaru

bal. rozmery

objednávkové číslo

povrch

SHELL infra-senzorový splachovač písoára EDITION E

Prevádzka na batériu 6 V

Predmontovaný set
bezdotykové splachovacie zariadenie
nezávislé na sieti

Zloženie:

- montážny rám s elektronickým modulom
- čelná doska s okienkom senzoru
- priehradka na batériu v montážnom ráme
- 4 x 1,5 V alkalická batéria
- kartušový magnetický ventil s predfiltrom
- indikačné diódy - dióda stavu batérie a nastavenia dosahu senzoru

Oblasť použitia / technické údaje:

- Nastavenie pomocou priblíženia ruky
- Doba splachovania: nastaviteľná 1 - 15 s
- Dosah senzora: stredný, krátky, dlhý
- Preplach usadené vody: vypnuté, zapnuté 30 s každých 24 h po posl. spláchnutí / každých 24 h
- Predoplach: vypnuté, zapnuté 1 s
- Autoatická štadiónová prevádzka: vypnuté, zapnuté
- Preplach pachové uzávery: vypnuté / zapnuté
- Možnosť nastavenia pomocou softvéru eSHELL

Materiál: čelný panel z umelej hmoty

Hmotnosť: 0.57 kg/ks

Prevádzka na sieť 230 V / 50 Hz

Zloženie:

- montážny rám s elektronickým modulom
- čelná doska s okienkom senzoru
- zdroj so zástrčkou
- kartušový magnetický ventil s predfiltrom
- indikačné diódy - dióda stavu batérie a nastavenie dosahu senzoru

Oblasť použitia / technické údaje:

- doba splachovania: 2 - 15 s
- hygienické splachovanie 24 hod. po poslednom použití písoára

Materiál:

- doska z plastu - chróm, alpská biela
- doska z nerez (120 x 150 mm) - vyhotovenie antivandal

Montážne pokyny:

- Patrí k podomietkovému setu COMPACT II obj. č. 01 193 00 99, alebo podomietkovým písoárovým modulom COMPACT II obj. č. 03 282 00 99, alebo COMPACT II do niky 03 284 00 99

Označenie energetickej úspornosti
WELL A-Public

bal.	rozmery	objednávkové číslo	povrch
1		02 806 06 99	chróm
		02 806 15 99	alpská biela
		02 807 28 99	nerez

1		02 808 06 99	chróm
		02 808 15 99	alpská biela
		02 809 28 99	nerez



označenie tovaru

bal. rozmery

objednávkové číslo

povrch

SHELL senzorový splachovač COMPACT LC Funkcia: na sieť, vr. zdroja 230V / 50 Hz

1 01 197 00 99

Funkcia: na batérie, vr. priehradky na 4 x 1,5 V batérie

01 196 00 99

- Univerzálny podomietkový senzorový splachovač pisoára so senzorom v sifóne pre všetky typy keramických i nerezových pisoárových mušlí
- senzor je predmontovaný v dodávanom sifóne
- senzor odolný proti korózii s presným rozpoznávaním použitia pisoára
- možnosť nastavenia/kontroly funkcie pomocou magnetu zvonka
- 3 splachovacie programy, 3 servisné programy, diagnostický program
- čistiaci a servisný program
- kontrola zápachovej uzávery i pri nižšej hladine vody
- automatická ochrana proti pretečeniu vody z pisoára pri upchatom odtoku

Zloženie:

- elektronický modul
- pisoárový sifón s LC-senzorom
- magnetický ventil s adaptérom pre montáž vodnej trate
- zástrčky káblov IP 54
- magnetický kľúč pre ovládanie zvonka
- kontakt k magnetickému kľúču pre umiestnenie vo vnútri pisoára

Oblasť použitia / technické údaje:

- E-modul a priehradka na batérie sa vkladajú do podomietkového setu COMPACT II
- program zastavenia splachovania pre potreby čistenia, program splachovania v daných intervaloch
- hygienické splachovanie 24 hod. po poslednom použití
- akustický signál pri slabnutích batériách

Nutné príslušenstvo:

- podomietkový set COMPACT II obj. č. 01 193 00 99, alebo
- podomietkový pisoárový modul COMPACT II obj. č. 03 282 00 99, alebo
- podomietkový pisoárový modul COMPACT II HF/LC obj.č. 03 283 00 99
- prírodná armatúra k pisoáru DN 15 obj.č. 03 112 00 99, alebo
- prírodná armatúra k pisoáru DN 15 obj.č. 03 105 00 99

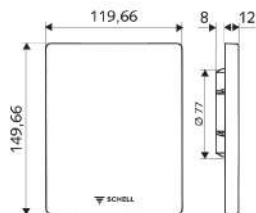

SHELL krycia doska EDITION LC

23 080 28 99 nerez

Krycia doska k podomietkovému setu COMPACT II v prípade potreby rýchleho prístupu pod omietku k vodnej trati a elektronike splachovača COMPACT LC

Zloženie:

- čelná doska vr. montážneho rámu

Materiál: nerez

Montážne pokyny:

Nutné iba v prípade montáže podomietkového setu bez obkladu.

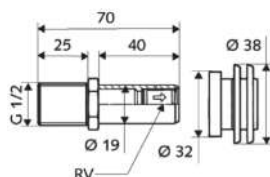

Prítoková armatúra pre pisoár – DN 15 (príslušenstvo)

1 1/2" 03 112 00 99

Použitie:

Pre pisoáre s prítokom zozadu

Zloženie:

- prítokové hrdlo G 1/2" x 45 mm driek
- spojka Ø 32 – 38 mm

Materiál: mosadz

označenie tovaru

bal. rozmery

objednávkové
číslo

povrch

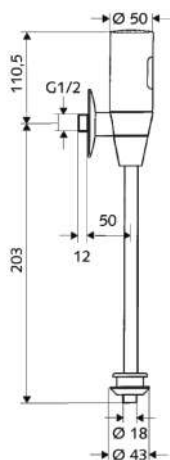

**SCHELL senzorový splachovač pisoára
SCHELLTRONIC
Pripojenie: 1/2", DN 15
s vnútornou spojkou trubky,
so servisným uzatváracím ventilom**

robustný celokovový splachovač
na batériu s infra-senzorom

Zloženie:

- 6 V elektromagnetický kartušový ventil s integrovaným predfiltrom
- vnútorná spojka
- splachovacia rúrka 18 x 200 mm
- 9 V alkalická batéria

Oblasť použitia / technické údaje:

- hydraulický tlak: 0,5 - 5,0 bar
- prietok: 0,3 l / s podľa DIN EN 12541
- doba splachovania 2 - 15 s, nastaviteľné
- automatický preplach usadenej vody každých 24 h po poslednom spláchnutí

Materiál:

Všetky viditeľné súčasti splachovača z pochrómovanej mosadze DIN EN, funkčné súčasti kartuše z umelej hmoty

Trieda hlučnosti II (DIN 4109)

Značka: PA-IX 8952/II

**Označenie energetickej úspornosti
WELL A-Public**

1 1/2" **01 113 06 99** chróm

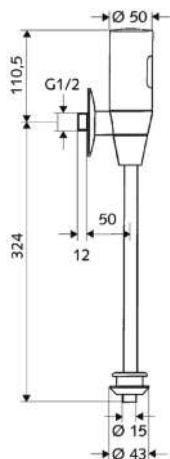

**SCHELL senzorový splachovač pisoára
SCHELLTRONIC
Model Benelux
Pripojenie: 1/2", DN 15
s vnútornou spojkou trubky,
so servisným uzatváracím ventilom**

robustný celokovový splachovač
na batériu s infra-senzorom

Zloženie:

- 6 V elektromagnetický kartušový ventil s integrovaným predfiltrom
- vnútorná spojka
- splachovacia rúrka 15 x 300 mm
- 9 V alkalická batéria

Oblasť použitia / technické údaje:

- hydraulický tlak: 0,5 - 5,0 bar
- prietok: 0,3 l / s podľa DIN EN 12541
- doba splachovania 2 - 15 s, nastaviteľné
- automatický preplach usadenej vody každých 24 h po poslednom spláchnutí

Materiál:

Všetky viditeľné súčasti splachovača z pochrómovanej mosadze DIN EN, funkčné súčasti kartuše z umelej hmoty

Trieda hlučnosti II (DIN 4109)

Značka: Belgaqua

**Označenie energetickej úspornosti
WELL A-Public**

1 1/2" **01 115 06 99** chróm

Modell Benelux



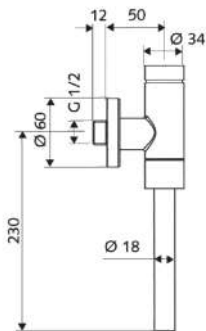

označenie tovaru	bal.	rozмеры	objednávkové číslo	povrch
SCHELL tlakový splachovač pisoára SCHELLOMAT BASIC, DN 15 Pripojenie: 1/2", DN 15 s vnútornou spojkou trubky, bez servisného uzatváracieho ventilu	1	1/2"	02 476 06 99	chróm
robustný celokovový splachovač s mosadzným tlačítkom				
Vysoká bezpečnosť používania vďaka umelohmotnej kartuši s integrovaným predfiltrom				
Hydraulický tlak: 0,8-5,0 barov Splachovacie množstvo nastaviteľné: 1 – 6 l vody Prietok: 0,3 l/s vr. posuvnej rozety z mosadze a splachovacej trubky 18 x 200 mm				
Materiál: Všetky viditeľné súčasti splachovača z pochrómovanej mosadze DIN EN, funkčné súčasti kartuše z umelej hmoty				
Trieda hlučnosti II Splachovač v zhode s EN12541 DIN-DVGW BP0378				
SCHELL tlakový splachovač pisoára SCHELLOMAT BASIC SV, DN 15 Pripojenie: 1/2", DN 15 ako predchádzajúci typ, ale so servisným uzatváracím ventilom	1	1/2"	02 477 06 99	chróm

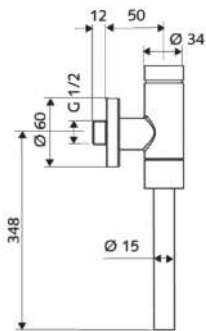

Modell Benelux



SCHELL tlakový splachovač pisoára SCHELLOMAT BASIC, DN 15 Model Benelux Pripojenie: 1/2", DN 15 s vnútornou spojkou trubky, bez servisného uzatváracieho ventilu	1	1/2"	02 483 06 99	chróm
robustný celokovový splachovač s mosadzným tlačítkom				
Vysoká bezpečnosť používania vďaka umelohmotnej kartuši s integrovaným predfiltrom				
Hydraulický tlak: 0,8-5,0 barov Splachovacie množstvo nastaviteľné: 1 – 6 l vody Prietok: 0,3 l/s vr. posuvnej rozety z mosadze a splachovacej trubky 151 x 300 mm				
Materiál: Všetky viditeľné súčasti splachovača z pochrómovanej mosadze DIN EN, funkčné súčasti kartuše z umelej hmoty				
Trieda hlučnosti II Splachovač v zhode s EN12541 DIN-DVGW BP0378				
SCHELL tlakový splachovač pisoára SCHELLOMAT BASIC , DN 15 Pripojenie: 1/2", DN 15 ako predchádzajúci typ, ale s vonkajšou spojkou trubky	1	1/2"	02 478 06 99	chróm
SCHELL tlakový splachovač pisoára SCHELLOMAT BASIC SV , DN 15 Pripojenie: 1/2", DN 15 s vnútornou spojkou ako typ 02 483 0699, ale so servisným uzatváracím ventilom	1	1/2"	02 484 06 99	chróm
SCHELL tlakový splachovač pisoára SCHELLOMAT BASIC SV , DN 15 Pripojenie: 1/2", DN 15 s vonkajšou spojkou ako typ 02 483 0699, ale so servisným uzatváracím ventilom	1	1/2"	02 479 06 99	chróm

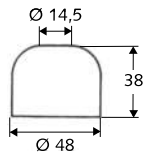

označenie tovaru

bal. rozmery

objednávkové číslo

povrch

Vonkajšia spojka pripojenia pisoára
49 x 38 x Ø 14,5 mm
Materiál: mosadz a guma

1 **27 820 06 99** chróm

Splachovacia trubka

Ø 18 mm
pre obj.č. 02 476 06 99
 02 477 06 99

300 mm

1 **50 722 06 99** chróm

Ako vyššie, ale zahnutá
(odstup 25 mm)

300 mm

1 **50 223 06 99** chróm

Materiál: meď



Splachovacia trubka

Ø 15 mm
pre obj.č. 02 483 06 99
 02 484 06 99
 02 478 06 99
 02 479 06 99

300 mm

1 **50 745 06 99** chróm

500 mm

1 **50 744 06 99** chróm

Materiál: meď

PG	Pripojovacie ventily	3
31	Výtokové ventily	3.1
31 / 32 / 33	Výtokové ventily / vedľajšie pripojovacie ventily	3.2
33	Prístrojové ventily COMFORT	3.3 – 3.4
35 / 36 / 37	Vršky / bezpečnostné armatúry	3.5 – 3.6
38	Vonkajšie nezámrzné armatúry SCHELL POLAR II	3.7



SCHELL kombinovaný rohový ventil s filtrom

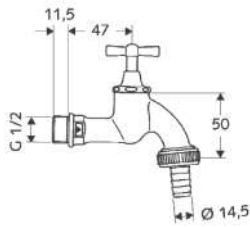
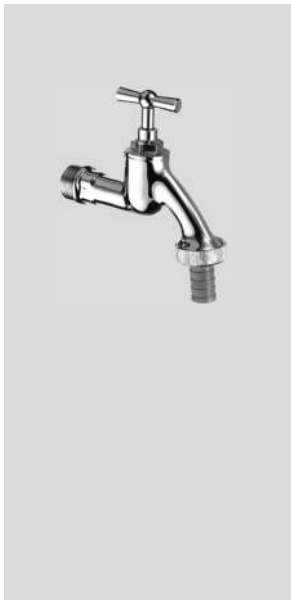

označenie tovaru

bal. rozmery

objednávkové číslo

povrch

Výtokový ventil
vršok s otočnou páčkou

20	1/2"	03 405 03 99	matný chróm
1	1/2"	03 405 06 99	chróm

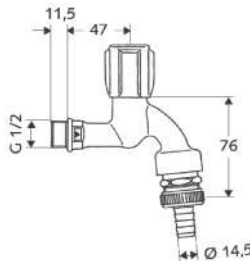
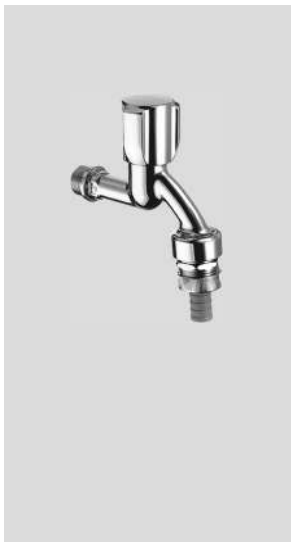

Výtokový ventil COMFORT
s rukoväťou COMFORT a vrškom s tukovou komorou.

bezpečnostná kombinácia podľa DIN 1988 T.4 so spätnou klapkou (RV) a privzdušňovačom trubky v prietokovej forme (RB)

so šróbením pre hadicu DIN-DVGW AO2183

Materiál: mosadz DIN EN

1	1/2"	03 351 06 99	chróm
---	------	--------------	-------



Výtokový ventil
ako obj.č. 03 351 06 99, ale vršok s otočnou páčkou

1	1/2"	03 417 03 99	matný chróm
1	1/2"	03 417 06 99	chróm



1	3/4"	03 441 03 99	matný chróm
1	3/4"	03 441 06 99	chróm



Výtokový ventil na nástrčný kľúč
SW 6 so spätnou klapkou (RV) a privzdušňovačom trubky v prietokovej forme (RB)

Nástrčný kľúč SW 6



1	1/2"	03 423 03 99	matný chróm
1	1/2"	03 423 06 99	chróm

1 78 218 03 99 matný chróm
nutné objednať zvlášť!

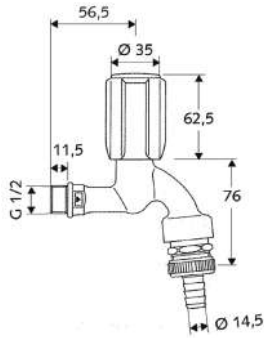

označenie tovaru

bal. rozmery

objednávkové číslo

povrch

SHELL výtokový ventil SECUR

Uzamykateľná sanitárna rukoväť proti neoprávnenému odberu vody

Model: COMFORT

Zloženie:

- sanitárny vršok
- 2 kľúčiky
- spätná klapka a privzdušnenie hadice v prietokovej forme
- pripojovací segment pre hadicu

Materiál: mosadz DIN EN

Skúšobná značka: DVGW, Belgaqua

1 1/2" 03 352 06 99 chróm

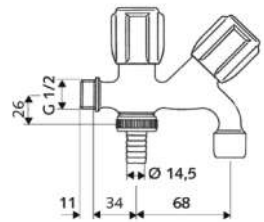

SHELL kombinovaný výtokový ventil COMFORT

s rukoväťou COMFORT a sanitárnym vrškom / keramikým vrškom

Súčasť:

šróbenie pre hadicu
perlátor

Materiál: mosadz DIN EN

1 1/2" 03 562 06 99 chróm

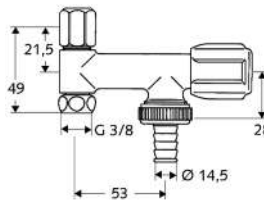

Vedľajší pripojovací ventil COMFORT
na pripojenie na rohový ventil

Prístrojový ventil s rukoväťou COMFORT a vrškom s tukovou komorou so závitom pre hadicu so spätnou klapkou (RV) so stlačovacím šróbením 3/8"

Materiál: mosadz DIN EN

1 3/4" 03 374 06 99 chróm

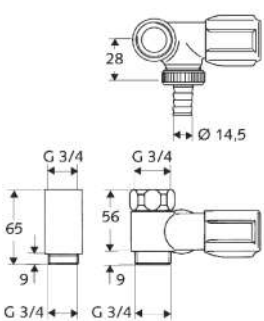
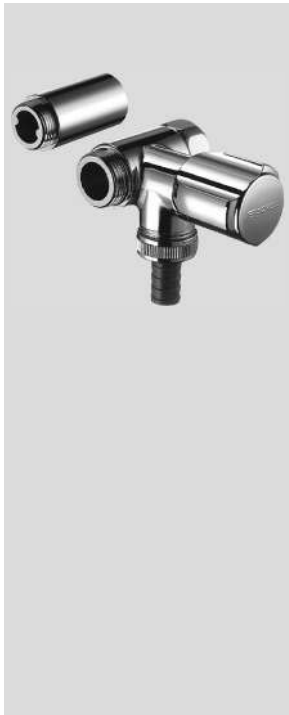

Vedľajší pripojovací ventil COMFORT
pre nástenné batérie

Vedľajší pripojovací ventil pre nástenné batérie s rukoväťou COMFORT a vrškom s tukovou komorou so šróbením pre hadicu so spätnou klapkou (RV) s prevlečnou maticou a dištančnou vložkou

Pripojenie **vpravo**

Skúšobná značka: PA-IX 2851/II
Materiál: mosadz DIN EN

1 3/4" 03 324 06 99 chróm

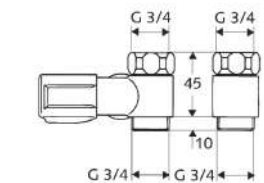

Vedľajší pripojovací ventil COMFORT
ako obj.č. 03 324 06 99, ale s pripojením **vľavo**

Konštrukčná dĺžka nieje identická s 03 324 06 99 (45 mm)!

*v spojení s privzdušňovačom trubky (obj.č. 28 602 00 99, viď s.3.8) spĺňa požiadavku DIN 1988 T.4 na bezpečnostnú kombináciu

1 3/4" 03 344 06 99 chróm

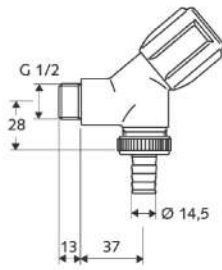

označenie tovaru

bal. rozmery

objednávkové číslo

povrch

Šikmý prístrojový ventil COMFORT

1 1/2" 03 386 06 99 chróm

s rukoväťou COMFORT a vrškom s tukovou komorou so šróbením pre hadicu so spätnou klapkou (RV)

Materiál: mosadz DIN EN

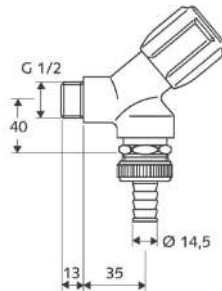

Šikmý prístrojový ventil COMFORT

1 1/2" 03 392 06 99 chróm

s rukoväťou COMFORT a vrškom s tukovou komorou so šróbením pre hadicu DIN-DVGW AT2661

Bezpečnostná kombinácia podľa DIN 1988 T.4 so spätnou klapkou (RV) a prívzdušňovačom trubky v prietokovej forme (RB)

Materiál: mosadz DIN EN

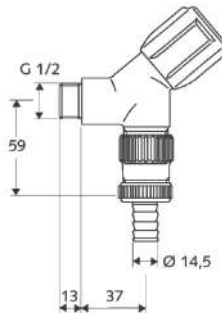

Šikmý prístrojový ventil COMFORT

1 1/2" 03 390 06 99 chróm

s rukoväťou COMFORT a vrškom s tukovou komorou so šróbením pre hadicu so spätnou klapkou (RV) s integrovanou poistkou umiestnenia hadice

Materiál: mosadz DIN EN



SHELL pripojovací ventil COMFORT pripojenie 1/2" / DN 15

1 1/2" 03 300 06 99 chróm

vývod 3/4" / DN 20 posuvná rozeta Ø 54 mm

Materiál: telo z mosadze DIN EN

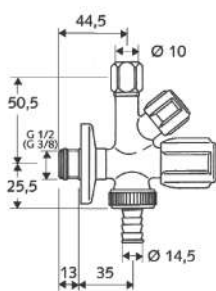

označenie tovaru

bal. rozmery

objednávkové číslo

povrch

Kombinovaný rohový ventil COMFORT

s rukoväťou COMFORT a vrškom s tukovou komorou so šróbením pre hadicu so spätnou klapkou (RV) a nástavcom a posuvnou rozetou, so samotesniacim pripojovacím závitom (ASAG)

Skúšobná značka: PA-IX 2850/IA
Materiál: mosadz DIN EN

Kombinovaný rohový ventil COMFORT

ako obj.č.03 544 06 99 / 03 545 06 99, ale bez samotesniaceho pripojovacieho závitú.

Skúšobná značka: PA-IX 2850/IA

1 1/2" 03 545 06 99 chróm

1 3/8" 03 544 06 99 chróm

1 1/2" 03 551 06 99 chróm

1 3/8" 03 550 06 99 chróm

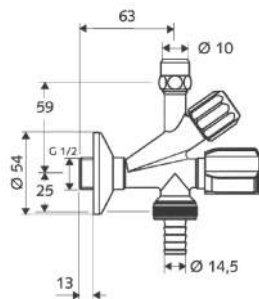

Kombinovaný rohový ventil s filtrom pripojenie 1/2" / DN 15

rohový ventil s filtrom integrovaný do pripojovacieho prístrojového ventilu ochrana armatúr pred nečistotami

veľkosť ôk filtra: 500 µm
SCHELL kónické stlačovacie šróbenie pevne v ťahu s dĺžkovým vyrovnaním
stlačovacie šróbenie 3/8" x 10 mm
pripojenie zariadenia 3/4" so spätnou klapkou
a šróbením pre hadicu
ventil s predĺžením a rozetou Ø 54 mm

Materiál: mosadz DIN EN

1 1/2" 03 560 06 99 chróm

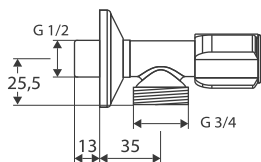

SCHELL pripojovací ventil s rukoväťou COMFORT

a vrškom s tukovou komorou so spätnou klapkou

pripojenie 1/2" / DN 15

vývod 3/4" / DN 20

posuvná rozeta Ø 54 mm

Materiál: telo z mosadze DIN EN

1 1/2" 05 416 06 99 chróm

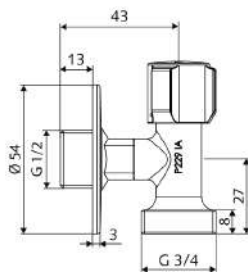

SCHELL pripojovací ventil COMFORT s horným ovládaním, skráteneý

pripojenie 1/2" / DN 15

vývod 3/4" / DN 20

posuvná rozeta Ø 54 mm

Materiál: telo z mosadze DIN EN

1 1/2" 05 440 06 99 chróm



označenie tovaru	bal.	rozmary	objednávkové číslo	povrch
SCHELL sanitárna rukoväť SECUR Uzamykateľná	1		48 006 06 99	chróm
pre dodatočnú inštaláciu proti neoprávnenému užívaniu				
Súčasti: 2 kľúče násadka				
vhodné ku všetkým vrškóm s násadkou				

Sanitárny vršok COMFORT s rukoväťou COMFORT, so spätnou klapkou (RV) a vrškóm s tukovou komorou	1	$\frac{3}{8}$ "	22 131 06 99	chróm
	1	$\frac{1}{2}$ "	22 132 06 99	chróm

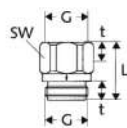

DN	G	t	L	SW
15	G 1/2	9	28	24
20	G 3/4	9	28	28

Spätná klapka v prietokovej forme	1	$\frac{1}{2}$ "	28 503 06 99	chróm
Použitie: vaňové a sprchové armatúry Registrované DIN-DVGW	1	$\frac{3}{4}$ "	28 504 06 99	chróm
Materiál: mosadz				

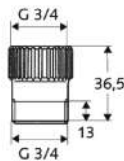

Poistka umiestnenia hadice	1	$\frac{3}{4}$ "	28 605 06 99	chróm
Použitie: pre armatúry na pripojenie prístrojov závit G 3/4" vnútorný a vonkajší Preverené TUV a GS				
Materiál: mosadz				
Uzatváracia funkcia v prípade prasknutia, alebo sklznutia pripojenej hadice od prietoku 18 l/min.				

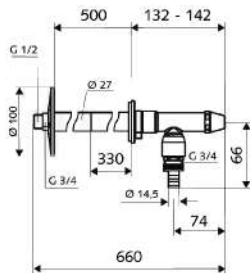
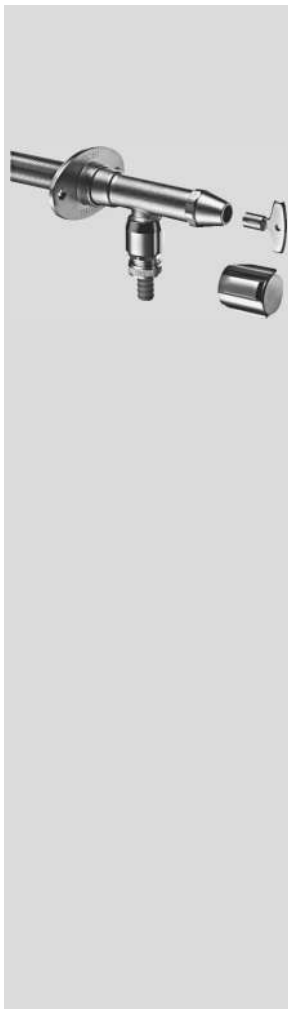

SCHELL POLAR II Set Vonkajší nezámrazný ventil Inštalácia konštrukčný set

Sedlo ventilu je mrazuvzdorné v murive pre hrúbku muriva od 200 do 500 mm Automatické nútené privzdušnenie vnútornej trubky pri každom uzatvorení Inštalácia stenovej prechodky počas fázy hrubej stavby
Dodatočné skrátenie na presný konštrukčný rozmer

Zloženie:

Montážny set:

- stenová prechodka s integrovaným sedlom ventilu
- chránička
- uchytanie na stenu zaistené proti pretočeniu
- pripevňovací materiál
- montážna zátka

Predmontovaný set:

- teleso armatúry s vrškom na nástrčný kľúč, alebo na ovládacia rukoväť
- dlhé ventilové vreteno s kuželkou so spätnou klapkou
- stenová rozeta s vnútorným závitom
- upevňovací materiál
- montážny nadstavec (šablóna)

Použitie:

- pre inštaláciu počas hrubej stavby
- Priemer otvoru v stene: 38 mm

SCHELL POLAR II SET RB

Armatúra ako obj. č. 03 997 03 99, ale s **dodatčným privzdušňovačom hadice**.
Konštrukčná forma C
Bezpečnostná konštrukcia podľa EN 1717, skúšané podľa VP 648, DVGW celá armatúra CI0257



Možné príslušenstvo:

- Sanitárna rukoväť SECUR chrániaca proti neoprávnenému odberu vody

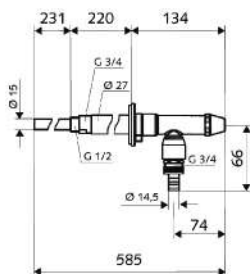
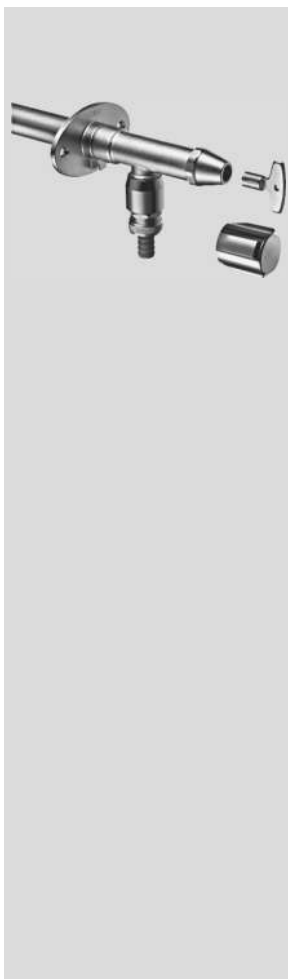

SCHELL POLAR II Vonkajší nezámrazný ventil

Kompletná armatúra pre dodatočnú montáž

Sedlo ventilu je mrazuvzdorné 200 mm pred prednou hranou muriva Automatické nútené privzdušnenie vnútornej trubky pri každom uzatvorení

Zloženie:

- nástrčný kľúč i ovládacia rukoväť
- spätná klapka
- uchytanie na stenu vr. pripevňovacieho materiálu
- pripojenie: G 1/2" vonkajší závit / medená trubka 15 mm
- povrch: matný chróm
- stenová prechodka s chráničkou

Použitie:

- Pre zabudovanie do muriva
- Priemer otvoru v stene: 38 mm

SCHELL POLAR II RB

Armatúra ako obj. č. 03 995 03 99, ale s **dodatčným privzdušňovačom potrubia**.
Konštrukčná forma C
Bezpečnostná konštrukcia podľa EN 1717, skúšané podľa VP 648, DVGW celá armatúra CI0257



Možné príslušenstvo:

- Sanitárna rukoväť SECUR chrániaca proti neoprávnenému odberu vody

označenie tovaru	bal.	rozмеры	objednávkové číslo	povrch
SCHELL POLAR II Set Vonkajší nezámrazný ventil Inštalácia konštrukčný set	1	1/2"	03 997 03 99	matný chróm
SCHELL POLAR II SET RB Armatúra ako obj. č. 03 997 03 99, ale s dodatčným privzdušňovačom hadice.	1	1/2"	03 998 03 99	matný chróm
SCHELL POLAR II Vonkajší nezámrazný ventil	1	1/2"	03 995 03 99	matný chróm
SCHELL POLAR II RB Armatúra ako obj. č. 03 995 03 99, ale s dodatčným privzdušňovačom potrubia.	1	1/2"	03 996 03 99	matný chróm

PG Rohové ventily

4

40	Designové rohové ventily / designové sifóny / príslušenstvo	4.1 – 4.5
34	Podomietkové regulačné ventily	4.6
41	Rohové ventily / špeciálne rohové ventily	4.7 – 4.9
43	Šróbenie / diely	4.10 – 4.12
44	Medené trubky	4.13



SHELL designový rohový ventil QUAD

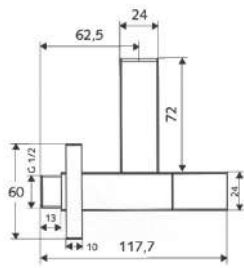
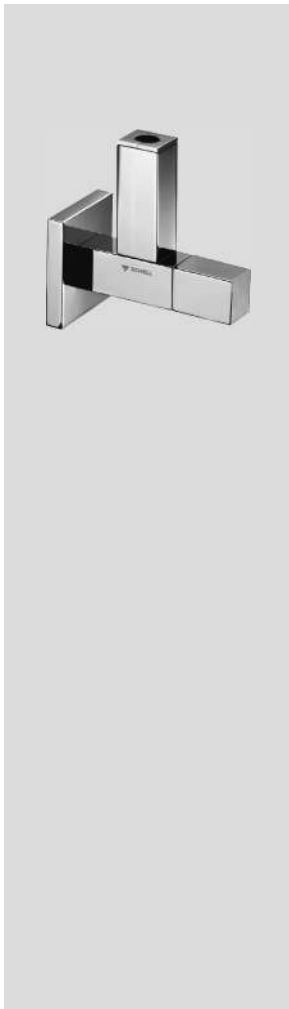

označenie tovaru

bal. rozmery

objednávkové číslo

povrch

SCHELL dizajnový rohový ventil QUAD ventil so zakrytým výtokovým šróbením pripojenie 1/2", DN 15

1 1/2" **05 362 06 99** chróm

- pripojenie flexi-hadičkami / medenými pochrómovanými rúrkami celomosadný konštrukcia so sanitárnym vrškom
- masívne rukoväť
 - SCHELL kónické svorné šróbenie pevné v ťahu s dĺžkovým vyrovnaním, kryté pod pochrómovanou krytkou
 - telo z leštenej mosadze
 - masívne mosadzná rozeta
 - trieda prietoku A / trieda hlučnosti I
 - sanitárne vršok

Materiál: mosadz DIN EN

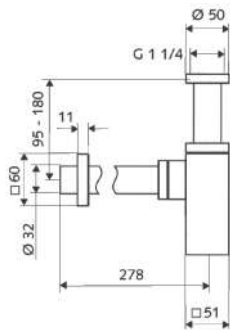
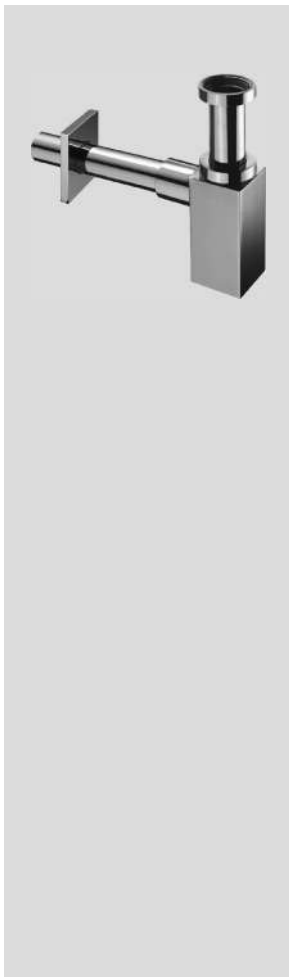

SCHELL dizajnový sifón QUAD

1 **01 505 06 99** chróm

- telo a rúrky z leštenej mosadze
- mosadzná rozeta s klzným tesnením
- jednoduchá montáž vďaka nástrčné spojke odtokovej rúry
- otvor na čistenie s tesniacim o-krúžkom
- vnútorná zásuvná rúrka z umelej hmoty
- konštrukcia podľa DIN 274

Materiál: mosadz DIN EN

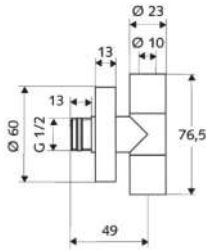
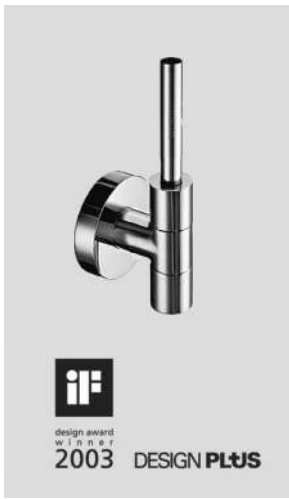

označenie tovaru

bal. rozmery

objednávkové číslo

povrch

SHELL
designový rohový ventil EDITION
design: sieger deign

- telo z leštenej mosadze
- mosadzný kryt ovládania a šróbenia
- mosadzná rozeta s klzným tesnením
- trieda prietoku A
- trieda hlučnosti I
- vreteno s tukovou komorou
- samotesniaci prípojný závit ASAG
- kónické stlačovacie šróbenie SCHELL pevné v ťahu s vyrovnávaním dĺžky

Skúšobná značka: P-IX 229/IA

Materiál: mosadz DIN EN

1 1/2" 05 320 06 99 chróm



SHELL set designových rohových ventilov EDITION
design: sieger deign

set pre pripojenie k umývadlu*

- Zloženie:**
- 2 designové rohové regulačné ventily SCHELL EDITION so samostatnou rozetou a stlačovacím šróbením so samotesniacim prípojným závitom ASAG
 - 1 designový sifón SCHELL EDITION s rozetou

Skúšobná značka: P-IX 229/IA

*U umývadiel s veľkou konštrukčnou hĺbkou používajte príslušenstvo obj.č.01 448 06 99 (viď s.4.3).

1 05 321 06 99 chróm

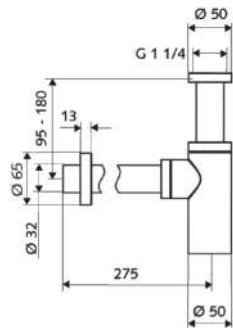

SHELL designový sifón EDITION

- telo a trubka z leštenej mosadze
- mosadzná rozeta s klzným tesnením
- jednoduchá montáž vďaka nástrčnému pripojeniu odtokového potrubia*
- otvor na čistenie s tesniacim o-kružkom
- vnútorná zásuvná trubka z plastu
- konštrukčná forma podľa DIN 274

Materiál: mosadz DIN EN

• U umývadiel s veľkou konštrukčnou hĺbkou používajte príslušenstvo obj.č.01 448 06 99

1 01 429 06 99 chróm



Odtoková trubka dlhá
Príslušenstvo k obj.č.
01 429 06 99, 05 321 06 99, 05 325 06 99,
konštrukčná dĺžka 400 mm

*konštrukčná dĺžka nová 430 mm

1 01 448 06 99 chróm

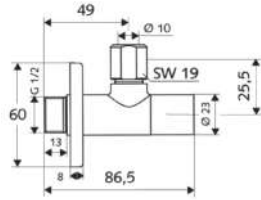

označenie tovaru	bal.	rozmary	objednávkové číslo	povrch
SCHELL designový rohový ventil STILE Designový rohový regulačný ventil so zakrytou rukoväťou 1/2" x 3/8"	1	1/2"	05 376 06 99	chróm
Celokovové vyhotovenie				
Zloženie:				
<ul style="list-style-type: none"> leštené mosadzné telo ventilu s posuvnou rozetou priemer 60 mm SCHELL kónické sverné šróbenie pevné v ťahu s vyrovnaním dĺžky regulačná rukoväť ventilu pod designovou krytkou 				
Materiál:				
<ul style="list-style-type: none"> mosadz DIN EN 				
Trieda hlučnosti: I				
Skúšobná značka:				
<ul style="list-style-type: none"> P4X 212 / IA 				
Pripojovacie rozmery:				
<ul style="list-style-type: none"> DN 15 G 1/2" vonkajší závit x DN 10 G 3/8" vonkajší závit 				
Rovnaké ako obj. Č. 05 376 06 99, ale s pripojením DN 15 G 1/2" bez sverného šróbenia				
1	1/2"	05 377 06 99	chróm	

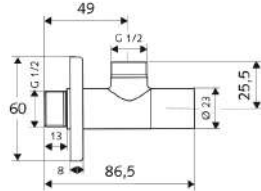

SCHELL designový rohový ventil WING Designový rohový regulačný ventil so zakrytou rukoväťou 1/2" x 3/8"	1	1/2"	05 392 06 99	chróm
Celokovové prevedenie				
Zloženie:				
<ul style="list-style-type: none"> leštené mosadzné telo ventilu s posuvnou rozetou priemer 60mm SCHELL kónické sverné šróbenie pevné v ťahu s vyrovnaním dĺžky regulačná rukoväť ventilu pod designovou krytkou 				
Materiál:				
<ul style="list-style-type: none"> mosadz DIN EN 				
Trieda hlučnosti: I				
Skúšobná značka:				
<ul style="list-style-type: none"> P4X 212 IA 				
Pripojovacie rozmery:				
<ul style="list-style-type: none"> DN 15 G 1/2" vonkajší závit x DN 10 G 3/8" vonkajší závit 				
Rovnaké ako obj. Č. 05 376 06 99, ale s pripojením DN 15 G 1/2" bez sverného šróbenia				
1	1/2"	05 398 06 99	chróm	

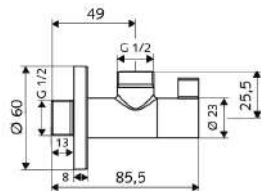

SCHELL designový rohový ventil 4WING Designový rohový regulačný ventil so zakrytou rukoväťou 1/2" x 3/8"	1	1/2"	05 393 06 99	chróm
Celokovové prevedenie				
Zloženie:				
<ul style="list-style-type: none"> leštené mosadzné telo ventilu s posuvnou rozetou priemer 60mm SCHELL kónické sverné šróbenie pevné v ťahu s vyrovnaním dĺžky regulačná rukoväť ventilu pod designovou krytkou 				
Materiál:				
<ul style="list-style-type: none"> mosadz DIN EN 				
Trieda hlučnosti: I				
Skúšobná značka:				
<ul style="list-style-type: none"> P4X 212 IA 				
Pripojovacie rozmery:				
<ul style="list-style-type: none"> DN 15 G 1/2" vonkajší závit x DN 10 G 3/8" vonkajší závit 				
Rovnaké ako obj. Č. 05 376 06 99, ale s pripojením DN 15 G 1/4" bez sverného šróbenia				
1	1/2"	05 399 06 99	chróm	

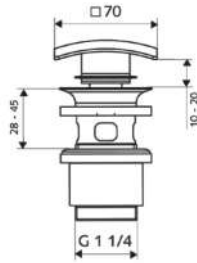

označenie tovaru

bal. rozmery

objednávkové číslo

povrch

**SHELL designová umývadlová zátka
QUAD PUSH OPEN**

1

02 001 06 99

chróm

uzatvárateľný umývadlový výtok 5/4"
s uzáverom typu „klik“ pre umývadlá
s prepacom

s tesneniami
max.prietok 20 l / min.

Materiál: mosadz DIN EN

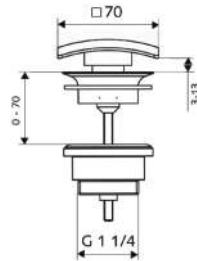

**SHELL designová umývadlová zátka
QUAD OPEN**

1

02 003 06 99

chróm

pre umývadlá bez prepadu

s tesneniami
max.prietok 20 l / min.

Materiál: mosadz DIN EN

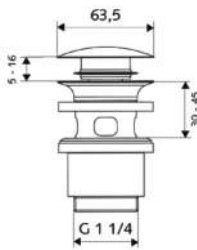

**SHELL designová umývadlová zátka
PUSH OPEN**

1

02 000 06 99

chróm

uzatvárateľný umývadlový výtok 5/4"
s uzáverom typu „klik“ pre umývadlá
s prepacom

s tesneniami
max.prietok 20 l / min.

Materiál: mosadz DIN EN

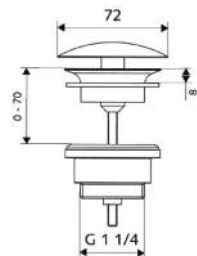
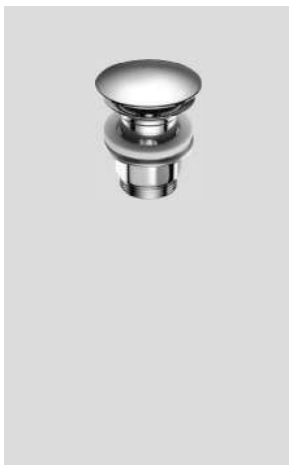

**SHELL designová umývadlová zátka
OPEN**

1

02 002 06 99

chróm

pre umývadlá bez prepadu

s tesneniami
max.prietok 20 l / min.

Materiál: mosadz DIN EN

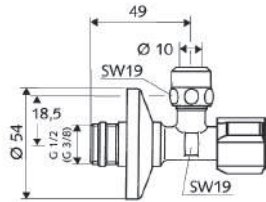

SHELL rohový ventil s normálnym filtrom

Použitie:
na ochranu armatúr s predĺžením a posuvnou rozetou

Mosadzné kónické stlačovacie šróbenie SHELL pevné v ťahu s vyrovnávaním dĺžky.

Skúšobná značka: P-IX 198/IA so samotesniacim prípojovacím závitom **ASAG**

Materiál: mosadz DIN EN
Veľkosť ôk: 250 µm

pripojenie výstup
1/2" 3/8"

Ako 05 428 0699, ale bez sv. šróbenia a bez samotesniaceho závitu.

pripojenie výstup
3/8" 3/8"

označenie tovaru bal. rozmery objednávkové číslo povrch

1 1/2" 05 428 06 99 chróm

pôvodné obj. č. 04 949 06 99

1 3/8" 05 429 06 99 chróm

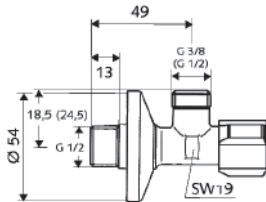

SHELL rohový regulačný ventil s filtrom

Použitie:
na ochranu elektronickej riadených, senzorových armatúr

s predĺžením a posuvnou rozetou bez stlačovacieho šróbenia pre ploché tesnenie

Skúšobná značka: P-IX 280/IA so samotesniacim prípojovacím závitom ASAG

Materiál: mosadz DIN EN
Veľkosť ôk: 250 µm

pripojenie výstup
1/2" 1/2"

1 1/2" 05 431 06 99 chróm

pôvodné obj. č. 05 203 06 99

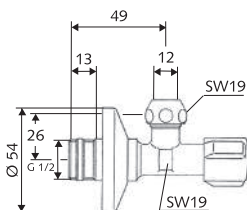

SHELL rohový regulačný ventil COMFORT

Rohový regulačný ventil DIN s rukovätou COMFORT s predĺžením a posuvnou rozetou

Mosadzné kónické stlačovacie šróbenie SHELL pevné v ťahu s vyrovnávaním dĺžky.

Skúšobná značka: P-IX 212/IA Trieda hlučnosti I so samotesniacim prípojovacím závitom ASAG
Materiál: mosadz DIN EN

pripojenie výstup
1/2" 1/2"

1 1/2" 04 915 06 99 chróm



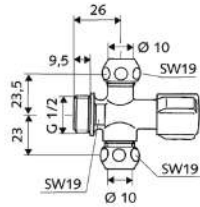

označenie tovaru

bal. rozmery

objednávkové číslo

povrch

SHELL rohový ventil COMFORT s dvomi výtokmi 3/8" pre medenú trúbku Ø 10mm

s rukoväťou COMFORT s dvomi stlačovacími šróbeniami

Materiál: mosadz DIN EN

pripojenie výstup

1/2" 3/8"

10 1/2" 04 991 06 99 chróm

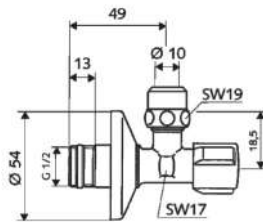

SHELL rohový regulačný ventil COMFORT ECO

DIN rohový regulačný ventil s integrovaným obmedzovačom prietoku

9 l/min (regulované nezávisle na tlaku)

1 1/2" 04 951 06 99 chróm

6 l/min (regulované nezávisle na tlaku)

1 1/2" 04 952 06 99 chróm

Zloženie:

- predĺžená dĺžka s posuvnou rozetou Ø 54mm
- samotesniaci pripojovací závit (ASAG easy)
- mosadzné kónické sverné šróbenie pevné v ťahu s vyrovaním dĺžky

Oblasť použitia / technické dáta:

- prietok 9 (resp. 6, resp. 4) litrov / min.

Materiál / pripojenie:

- mosadz DIN EN
- DN 15 G 1/2" vonkajší závit x DN 10 G 3/8" vonkajší závit

SHELL obmedzovač prietoku pre rohové ventily DN 10

Na tlaku nezávislé prietokové šróbenie v mosadznom tele s tesnením

9 l/min (regulované nezávisle na tlaku)

1 3/8" 06 552 06 99 chróm

6 l/min (regulované nezávisle na tlaku)

1 3/8" 06 553 06 99 chróm

4 l/min (regulované nezávisle na tlaku)

1 3/8" 06 554 06 99 chróm

oblasť použitia / technické dáta:

- prietok 9 (resp. 6, resp. 4) litrov / min.

Materiál / pripojenie:

- mosadz DIN EN
- DN 10 G 3/8" vonkajší závit x DN 10 G 3/8" vonkajší závit



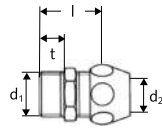

d ₁	d ₂	l	t
G 3/8	8	22	8,5
G 3/8	10	22	8,5
G 1/2	12	27	11,5
G 3/4	15	30	12,5
G 1/2	10	27	11,5
G 3/4	12	29	12,5
G 1/2	15	29	11,5

označenie tovaru

bal. rozmery

objednávkové číslo

povrch

Priame šróbenie s vonkajším závitom
so stlačovacím šróbením

Materiál: mosadz

Pre medené trubky

Ø8
Ø10
Ø12
Ø10

20 3/8" x 3/8" **06 400 06 99** chróm
20 3/8" x 3/8" **06 401 06 99** chróm
20 1/2" x 1/2" **06 402 06 99** chróm
20 1/2" x 3/8" **06 405 06 99** chróm

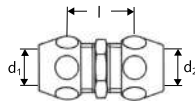

d ₁	d ₂	l
8	8	22
10	10	22
12	12	23
15	15	24
16	16	24
10	8	27
12	10	27

Dvojité šróbenie
s dvojitým stlačovacím šróbením

Materiál: mosadz

Pre medené trubky

Ø8
Ø10
Ø12
Ø10 x A 8
Ø12 x A10

20 3/8" x 3/8" **06 436 06 99** chróm
20 3/8" x 3/8" **06 437 06 99** chróm
20 1/2" x 1/2" **06 438 06 99** chróm
20 3/8" x 3/8" **06 441 06 99** chróm
20 1/2" x 3/8" **06 442 06 99** chróm



Ako obj.č.06 437 06 99, ale z mosadze odolnej proti odzinkovaniu.
Ø10

20 3/8" x 3/8" **06 529 06 99** chróm

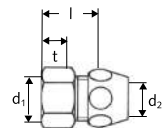

d ₁	d ₂	l	t
G 3/8	8	25	11
G 3/8	10	25	11
G 1/2	12	26	12
G 3/4	16	28	13
G 1/2	10	26	12
G 3/4	12	27	13
G 1/2	15	27	12

Priame šróbenie s vnútorným závitom
so stlačovacím šróbením

Materiál: mosadz

Pre medené trubky

Ø10
Ø12
Ø10

20 3/8" x 3/8" **06 408 06 99** chróm
20 1/2" x 1/2" **06 409 06 99** chróm
20 1/2" x 3/8" **06 412 06 99** chróm

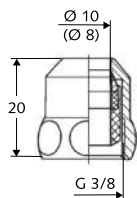

označenie tovaru

bal. rozmery

objednávkové číslo

povrch

Špeciálne stlačovacie šróbenie

kompletné s telesom pre vyrovnávanie dĺžky mosadzný kónus, gumené tesnenie a základný krúžok pre vyrovnávanie dĺžky v jednom kuse

Materiál:
prevlečná matica z mosadze

Pre medené trubky

Ø8	50
Ø10	50

$\frac{3}{8}'' \times 8$	26 518 06 99	chróm
$\frac{3}{8}'' \times 10$	26 501 06 99	chróm

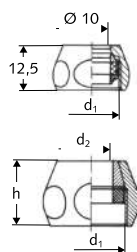

d ₁	d ₂	h
G 3/8	8	12,5
	10	12,5
	12	13,5
G 1/2	8	18,5
	10	18,5
	12	18,5
	14	18,5
G 3/4	14	19,5
	15	19,5
	16	19,5

Stlačovacie šróbenie - komplet

*mosadzný kónus, gumené tesnenie a základný krúžok v jednom kuse

Materiál:
prevlečná matica z mosadze

Pre medené trubky

Ø8	20
Ø10	20
Ø12	25
Ø8	20
Ø10	20
Ø12	20
Ø10	20
Ø15	25
Ø15	25

$\frac{3}{8}'' \times 8$	26 502 06 99	chróm
$\frac{3}{8}'' \times 10$	26 500 06 99	chróm
$\frac{3}{8}'' \times 12$	26 506 06 99	chróm
$\frac{1}{2}'' \times 8$	26 507 06 99	chróm
$\frac{1}{2}'' \times 10$	26 509 06 99	chróm
$\frac{1}{2}'' \times 12$	26 511 06 99	chróm
$\frac{1}{2}'' \times 14$	26 513 06 99	chróm
$\frac{3}{4}'' \times 15$	26 515 06 99	chróm
$\frac{3}{4}'' \times 16$	26 516 06 99	chróm

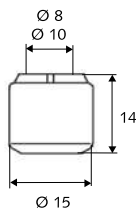
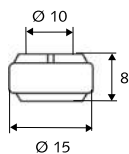

Upínací krúžok

kompletný pre stlačovacie šróbenie SCHELL, obj.č.26 500 mosadzný kónus, gumené tesnenie a základný krúžok v jednom kuse

Pre prevlečnú maticu

3/8"

50

Pre medené trubky

Ø 10

$\frac{3}{8}'' \times 10$	26 620 00 99	plast
---------------------------	---------------------	-------

Upínací krúžok na vyrovnávanie dĺžky -kompletný

Pre stlačovacie šróbenie SCHELL, obj.č.26 501 a 26 518 mosadzný kónus, gumené tesnenie a základný krúžok pre vyrovnávanie dĺžky v jednom kuse

Pre prevlečnú maticu

3/8"

3/8"

Pre medené trubky

Ø 8

Ø 10

50	$\frac{3}{8}'' \times 8$	26 622 00 99	plast
----	--------------------------	---------------------	-------

50	$\frac{3}{8}'' \times 10$	26 621 00 99	plast
----	---------------------------	---------------------	-------

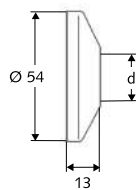

DN	d
10 (3/8")	17
15 (1/2")	21

označenie tovaru	bal. rozmery	objednávkové číslo	povrch
------------------	--------------	--------------------	--------

Štandardná posuvná rozeta Ø 55 mm
pre rohové ventily s predĺžením
a posuvnou rozetou

1	3/8"	62 401 06 99	chróm
1	1/2"	62 402 06 99	chróm

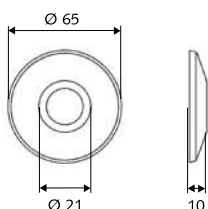

Posuvná rozeta Ø 65 mm
Posuvná rozeta pre všetky rohové ventily
SCHELL 1/2" s posuvným driekom

10	1/2"	62 470 06 99	leštená oceľ
----	------	--------------	--------------

Použitie:
Pre zakrytie väčších otvorov v stene
(štandardné vyhotovenie Ø 54 mm)

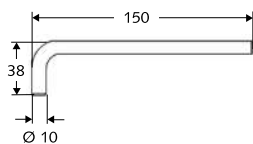

Montážny kľúč
pre rohové ventily

1		78 203 68 99	galv.pozinkovaný
---	--	--------------	------------------

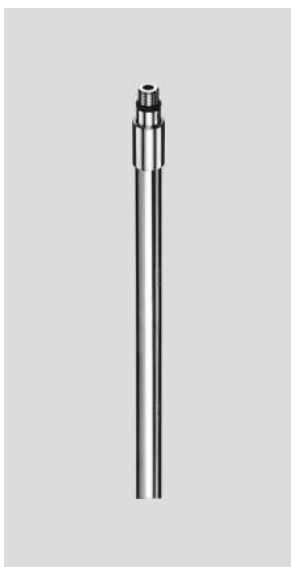
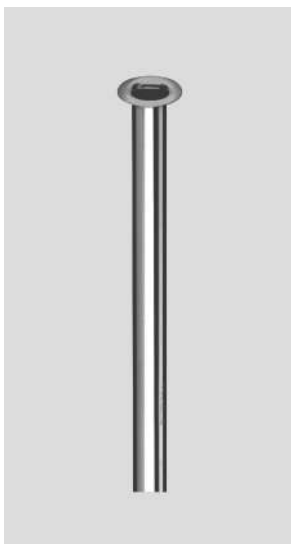
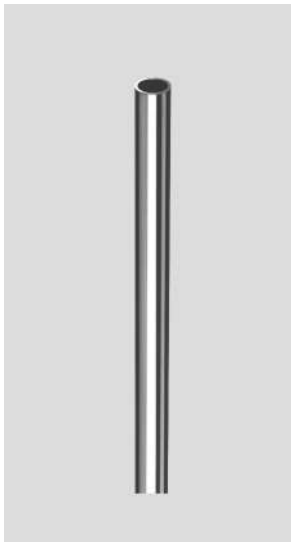

označenie tovaru

bal. rozmery

objednávkové číslo

povrch

Medené trubky v špirále

Ø 8 mm	1	cca 5000	48 740 06 99	chróm
Ø 10 mm	1	cca 5000	48 741 06 99	chróm
Ø 12 mm	1	cca 5000	48 742 06 99	chróm

Medené trubky Ø 10
obojustranne hladké

20 300	48 708 06 99	chróm
20 500	48 710 06 99	chróm
20 1000	48 715 06 99	chróm



Medené trubky Ø 10
pre 3/8", obruba = Ø14

20 300	49 700 06 99	chróm
20 500	49 702 06 99	chróm
20 1000	49 707 06 99	chróm



Prípojovací set pochrómovaných trubiek
M 8x1

1	1/2"	08 480 06 99	chróm
---	------	---------------------	-------

- Zloženie:**
- 2 medené pochrómované trubky Ø 10, dĺžka 450mm
 - prípojovací závit s tesnením

Oblasť použitia / technické dáta:
pre pripojenie umývadlových armatúr PURIS, VENUS a CELIS

Pripojenie: M 8x1

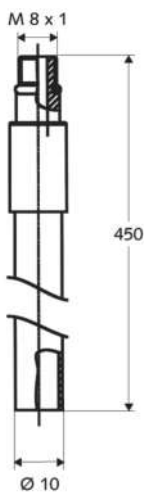

PG Náhradné diely

9

19	Náhradné diely pre umývadlové armatúry	9.1 - 9.2
19	Náhradné diely pre sprchové armatúry	9.3 - 9.6
29	Náhradné diely pre WC / pisoárové splachovače	9.7 - 9.12
39	Náhradné diely pre nezámrzné armatúry SCHELL POLAR II / Set	9.13

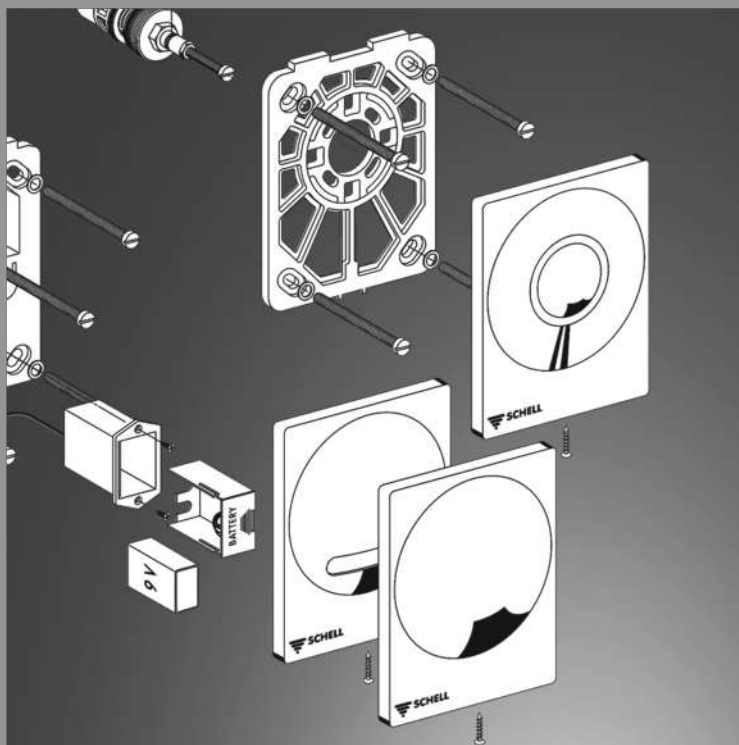

Upozornenie:

Najdôležitejšie montážne návody je možné nájsť na internetovej adrese:
www.schell.eu

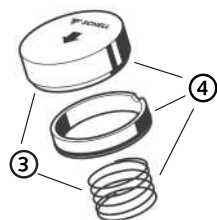
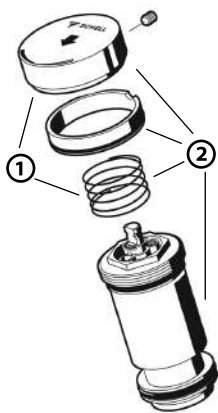
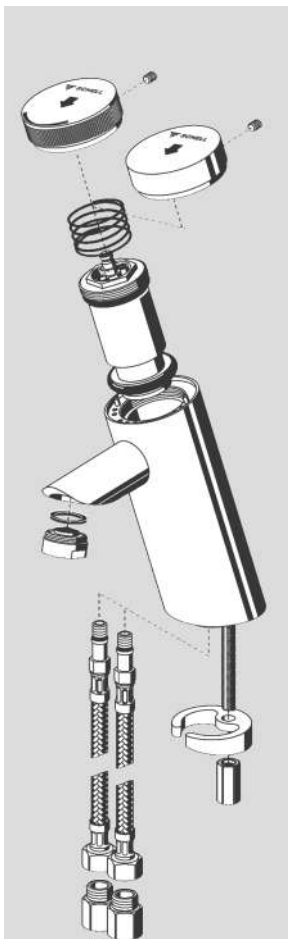

označenie tovaru	bal.	rozmary	objednávkové číslo	povrch
1) Tlačítko PURIS SC-M pre zmiešavaciu armatúru pre armatúry vo vyhotovení od októbra 2006 vr.pružinky	1		02 135 06 99	chróm
! nepoužiteľné pre armatúry vyrábané do septembra 2006				
2) Výmenný set PURIS SC-M pre zmiešavaciu armatúru pre armatúry vo vyhotovení do septembra 2006 vr.tlačítka, krúžku, pružinky a kartuše	1		02 129 06 99	chróm
3) Tlačítko PURIS SC-K pre armatúru na studenú, alebo predmiešanú vodu pre armatúry vo vyhotovení od októbra 2006 vr.pružinky	1		02 116 06 99	chróm
! nepoužiteľné pre armatúry vyrábané do septembra 2006				
4) Tlačítko PURIS SC-K pre armatúru na studenú, alebo predmiešanú vodu pre armatúry vo vyhotovení do septembra 2006 vr.tlačítka, krúžku a pružinky	1		02 134 06 99	chróm
Samozatváracia kartuša PURIS / PETIT / XERIS SC pre zmiešavaciu armatúru vo vyhotovení od roku 2018	1		29 716 00 99	
			pôvodné obj. č. 29 637 00 99	
pre studenú, alebo predmiešanú vodu pre armatúry vo vyhotovení od roku 2018	1		29 721 00 99	
			pôvodné obj. č. 29 638 00 99	
SHELL perlátor, chránený proti odcudzeniu, UNIVERSAL	1		02 121 06 99	chróm
Pre všetky armatúry SCHELL PURIS, VENUS a PETIT, vr.kľúča. Nevhodné pre elektronické armatúry na nízky tlak (ND-M). Prietok 6 l / min. pri tlaku 3 bary prípojovací závit : M24X1				
SHELL perlátor ECO	1		28 919 06 99	chróm
Pre všetky armatúry SCHELL PURIS, VENUS a PETIT, vr.kľúča. Nevhodné pre elektronické armatúry na nízky tlak (ND-M). Prietok 6 l / min. pri tlaku 3 bary prípojovací závit : M24X1				
Predfilter	1		28 511 06 99	chróm
pre zmiešavacie armatúry so spätnou klapkou				

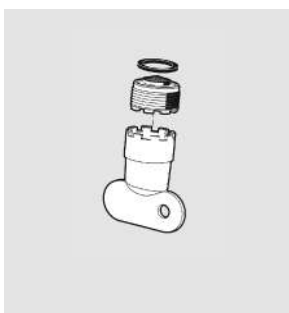
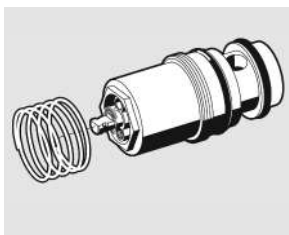
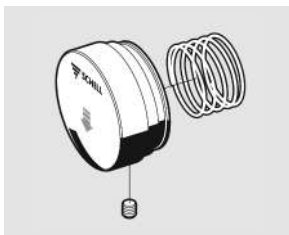
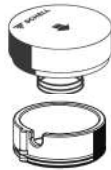
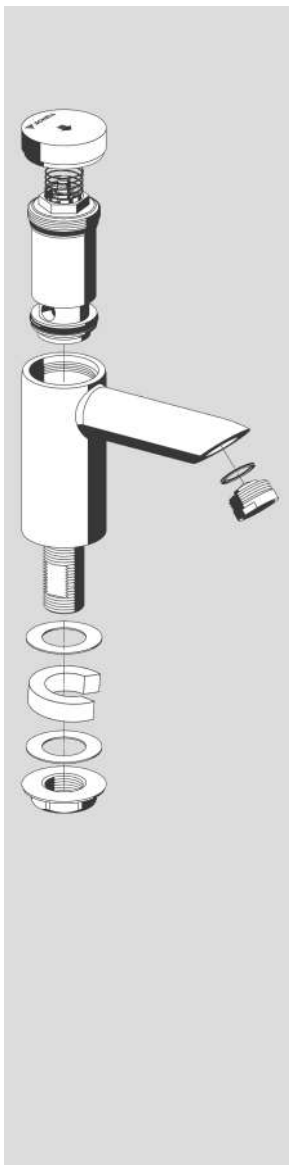

označenie tovaru	bal.	rozmery	objednávkové číslo	povrch
Tlačítko PETIT SC s ochranným krúžkom vr. pružinky	1		25 883 06 99	chróm
<hr/>				
Samozatváracia kartuša PURIS / XERIS / PETIT SC	1		29 721 00 99	
pre studenú, alebo predmiešanú vodu pre armatúry vo vyhotovení od roku 2018			pôvodné obj. č. 29 638 00 99	
<hr/>				
SHELL perlátor, chránený proti odcudzeniu, UNIVERSAL	1		02 121 06 99	chróm
Pre všetky armatúry SCHELL PURIS, VENUS a PETIT, vr.kľúča. Nevhodné pre elektronické armatúry na nízky tlak (ND-M) pripojovací závit : M24X1 Prietok 6 l / min. pri tlaku 3 bary pripojovací závit : M24X1				
<hr/>				
SHELL perlátor ECO	1		28 919 06 99	chróm
Pre všetky armatúry SCHELL PURIS, VENUS a PETIT, vr.kľúča. Nevhodné pre elektronické armatúry na nízky tlak (ND-M). Prietok 6 l / min. pri tlaku 3 bary pripojovací závit : M24X1				
<hr/>				
Upevňovací set PETIT SC pre pripavenie k umývadlu	1		25 944 00 99	
<hr/>				
Tlačítko k nástennej armatúre PETIT SC Funkcia: samozatváracia, na studenú / predmiešanú vodu	1		23 074 00 99	chróm
<hr/>				
Samozatváracia kartuša k nástennej armatúre PETIT SC Funkcia: samozatváracia, na studenú / predmiešanú vodu	1		29 660 00 99	
<hr/>				
Perlátor UNIVERSAL chránený proti krádeži k nástenným armatúram PETIT / LINUS vrátane kľúča	1		02 007 00 99	
Prietok: 5,0 l / min (nezavisi na tlaku vody)				
<hr/>				

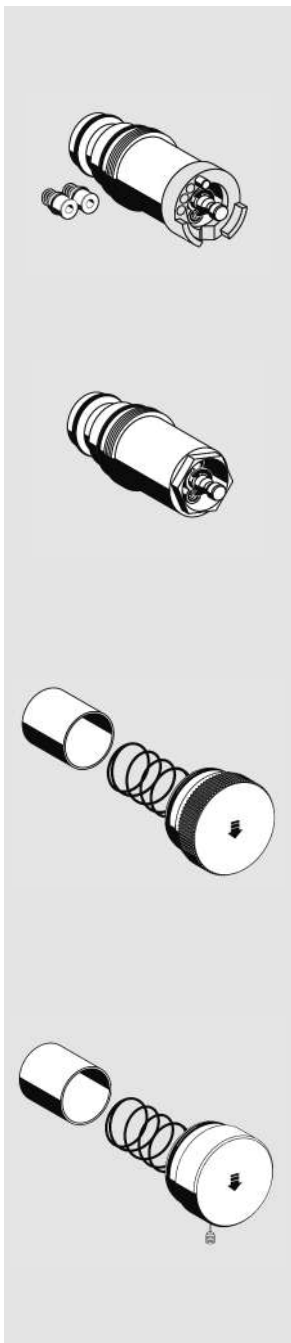
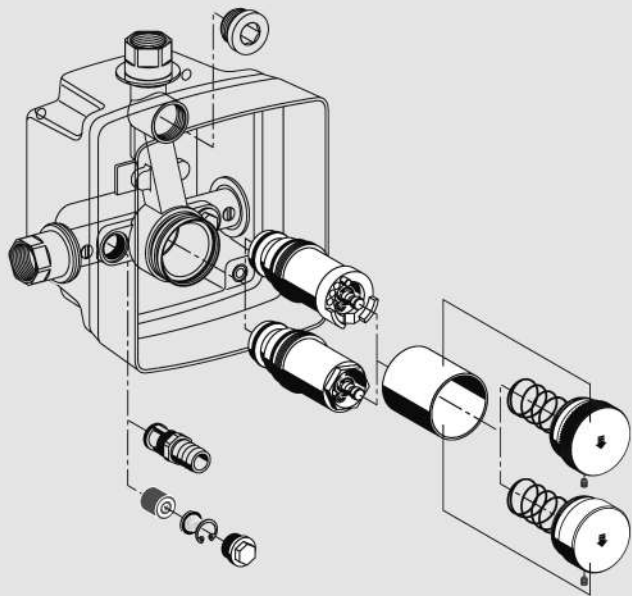

označenie tovaru	bal.	rozmery	objednávkové číslo	povrch
Samozatváracia kartuša LINUS SC II - M Vyhotovenie 2010	1		29 639 00 99	
Funkcia: samozatváracia zmiešavacia				
<hr/>				
Samozatváracia kartuša LINUS SC II - V Vyhotovenie 2010	1		29 640 00 99	
Funkcia: samozatváracia na studenú / predmiešanú vodu				
<hr/>				
Tlačítko LINUS SC - M	1		29 545 06 99	chróm
Funkcia: samozatváracia zmiešavacia				
<hr/>				
Tlačítko LINUS D-SC-V	1		29 517 06 99	chróm
Funkcia: samozatváracia na studenú / predmiešanú vodu				
<hr/>				

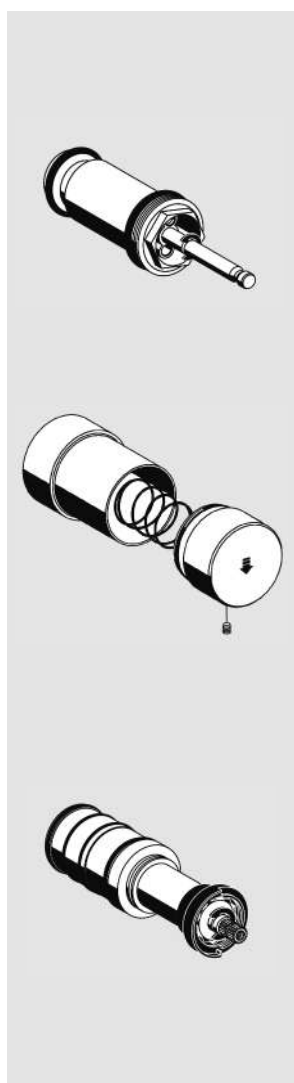
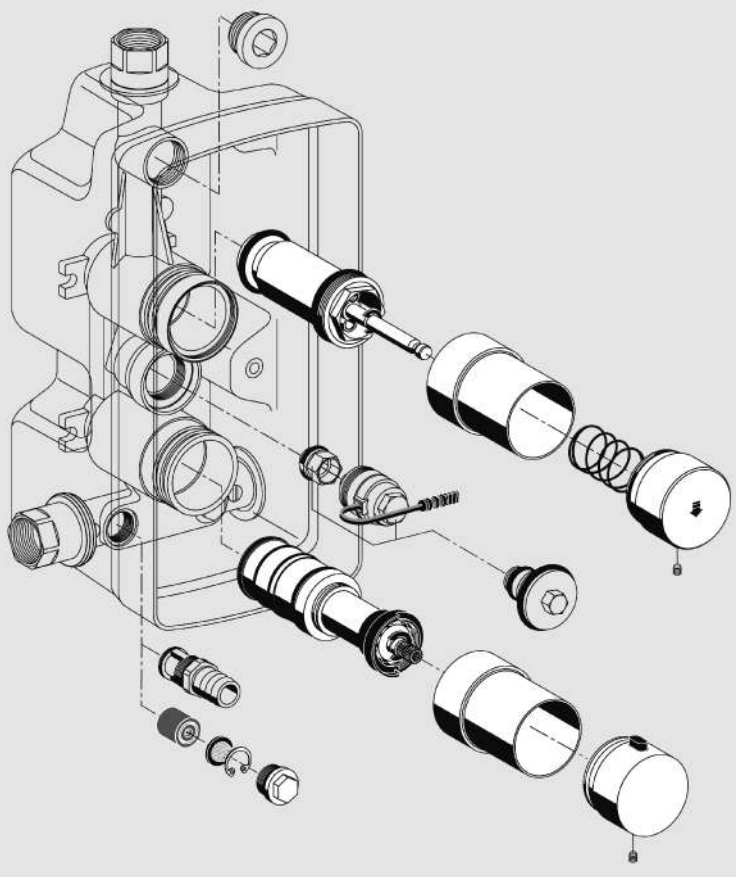

označenie tovaru	bal. rozmery	objednávkové číslo	povrch
------------------	--------------	--------------------	--------

Samozatváracia kartuša LINUS D-SC II - T vo vyhotovení od roku 2010	1	29 641 00 99	
Funkcia: samozatváracia termostatická			

Tlačítko LINUS D-SC-T	1	29 523 06 99	chróm
------------------------------	----------	---------------------	-------

Termostatická kartuša LINUS D-SC-T / D-E-T	1	29 524 00 99	
---	----------	---------------------	--

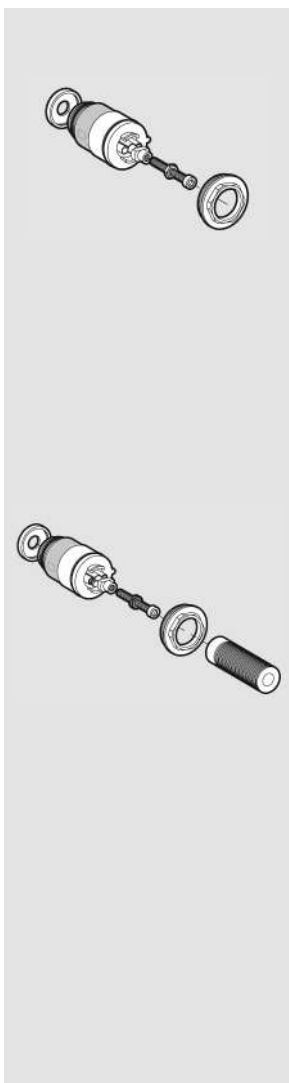
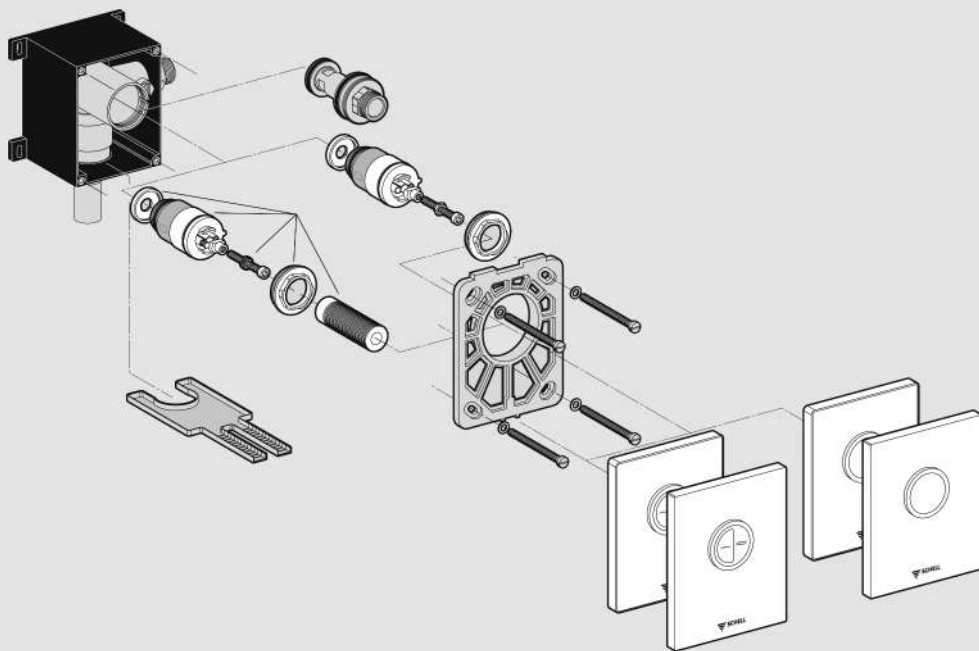

označenie tovaru	bal.	rozmery	objednávkové číslo	povrch
------------------	------	---------	--------------------	--------

WC kartuša EDITION

1 29 626 00 99

jednočinné splachovanie vrátane prevlečnej matky s automatickým čistením trysky

Materiál: plast

WC kartuša EDITION ECO

1 29 625 00 99

dvočinné splachovanie vrátane prevlečnej matky s automatickým čistením trysky

Materiál: plast

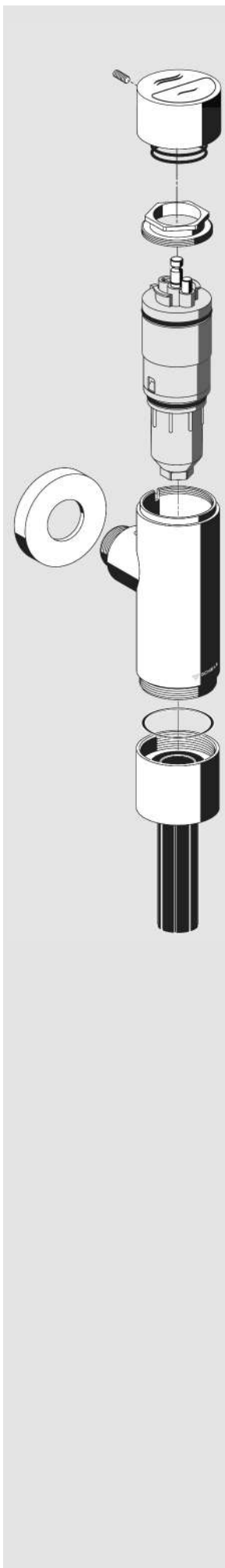

označenie tovaru	bal.	rozmery	objednávkové číslo	povrch
Tlačítko pre splachovače SCHELLOMAT SILENT ECO vr. pružinky vyhotovenie od 2009	1		23 073 06 99	chróm
<hr/>				
Kartuša komplet pre splachovače SCHELLOMAT SILENT ECO vyhotovenie od 2009	1		29 618 00 99	
<hr/>				
Tlačítko pre splachovače SCHELLOMAT SILENT ECO vr.pružinky vyhotovenie do 2008	1		23 042 06 99	chróm
<hr/>				
Kartuša komplet pre splachovače SCHELLOMAT SILENT ECO vyhotovenie do 2008	1		29 479 00 99	
<hr/>				
Rozeta	1		62 506 06 99	chróm
<hr/>				
Výtokové šróbenie komplet	1		23 767 06 99	chróm
<hr/>				

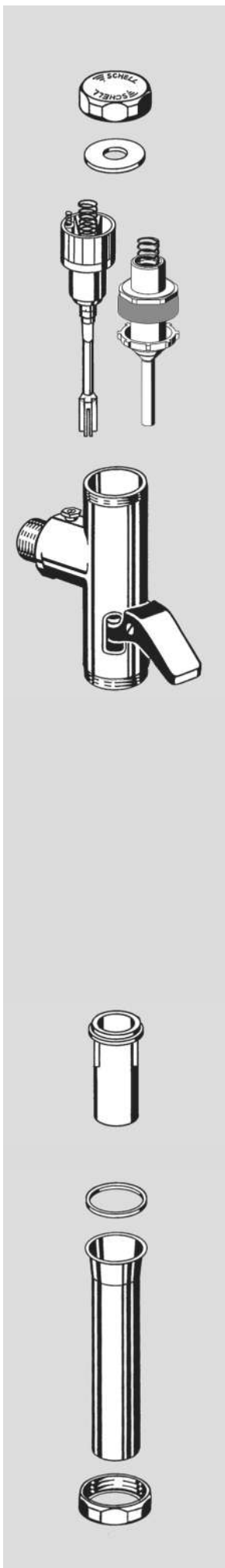

označenie tovaru	bal.	rozmery	objednávkové číslo	povrch
Zatváracie veko kompletne	1		25 815 06 99	chróm
Piest kompletne s ihlou na automatické čistenie trysky pre splachovač obj.č. 02 202 0699	1		29 420 00 99	
Materiál: plast				
Piest kompletne pre splachovač obj.č. 02 238 0699	1		29 300 00 99	
Materiál: mosadz				
Páčka kompletne so skrutkou	1		29 421 06 99	chróm
Páčka kompletne so skrutkou prevedenie od 11/2011	1		29 664 06 99	chróm
Zdvíhacia objímka	1		77 400 00 99	
Výtokové šróbenie kompletne	1		26 007 06 99	chróm
Výtokové šróbenie kompletne prevedenie od 11/2011	1		29 669 06 99	chróm

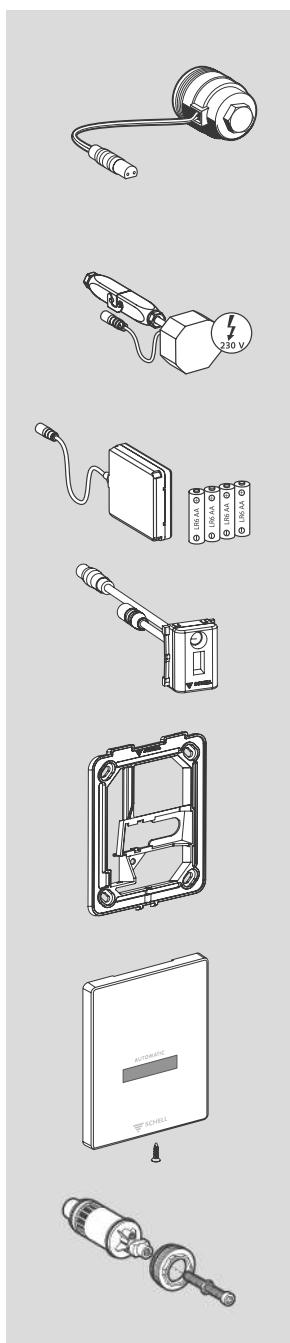
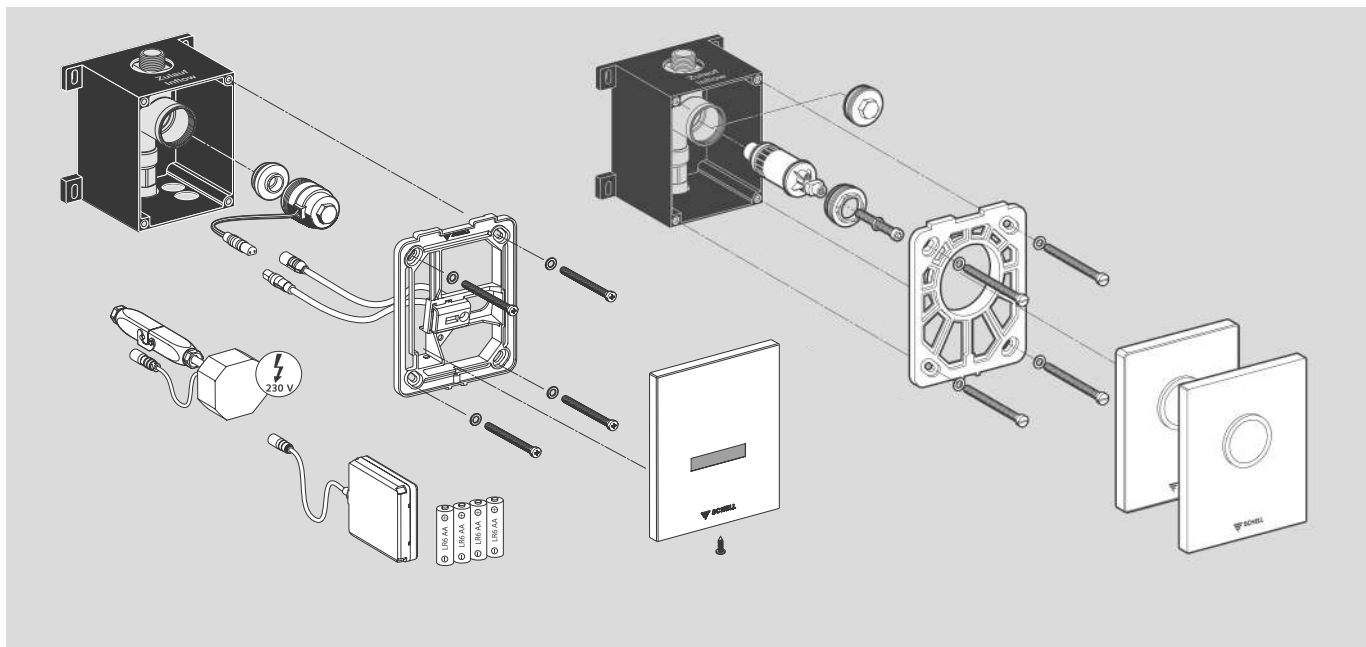

označenie tovaru	bal.	rozmery	objednávkové číslo	povrch
Elektromagnetický ventil s predfiltrom na 6V vrátane kábelu so zástrčkou (silencer)	1		01 442 00 99	
Podmietský napájací zdroj 230V	1		00 904 00 99	
Priehradka na batérie 6V (vrátane 4xAA) od r. 2016	1		01 557 00 99	
Pisoárový E-modul EDITION E od r. 2016	1		26 004 00 99	
Montážny rámik EDITION-E od r. 2016	1		77 700 00 99	
Čelná doska EDITION	1		23 077 06 99	chróm
	1		23 077 15 99	alpská biela
	1		23 079 28 99	nerez
Pisoárová kartuša EDITION pre mechanické ovládanie (samozatváracia)	1		29 628 00 99	

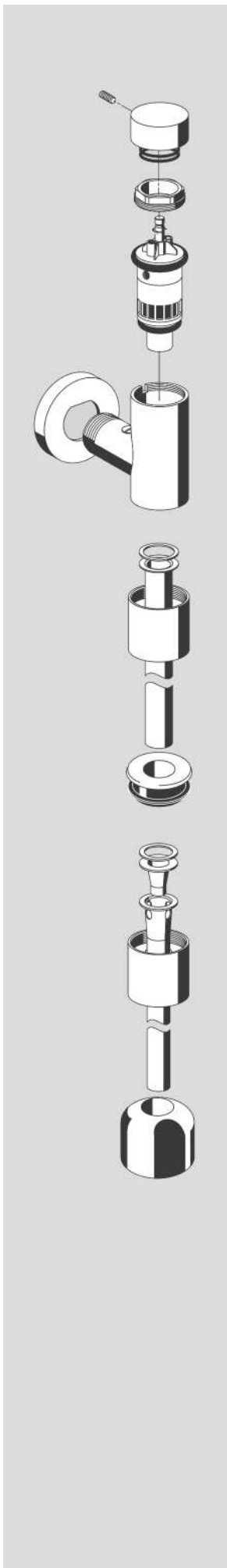

označenie tovaru	bal.	rozmary	objednávkové číslo	povrch
Tlačítko vr.pružinky	1		23 050 06 99	chróm
Kartuša komplet	1		29 493 00 99	
Rozeta	1		62 507 06 99	chróm
Výtokové šróbenie	1		75 622 06 99	chróm
Splachovacia trubka 18 x 200 mm	1		23 768 06 99	chróm
Splachovacia trubka 15 x 300 mm model Benelux	1		23 769 06 99	chróm
Vnútorňa spojka	1		29 317 06 99	chróm
Vonkajšia spojka	1		27 820 06 99	chróm



označenie tovaru	bal.	rozmery	objednávkové číslo	povrch
Vršok a vreteno (200 mm) k ventilu SCHELL POLAR II	1		22 236 00 99	
uzatvárací diel	1		22 234 00 99	
<hr/>				
Vršok a vreteno (500 mm) k ventilu SCHELL POLAR II Set	1		22 235 00 99	
uzatvárací diel	1		22 234 00 99	
<hr/>				
Set náhradných o - krúžkov k nezámrzným ventilom POLAR II	1		25 896 00 99	
<hr/>				
Prívzdušňovač potrubia konštr.forma C ku SCHELL POLAR II / POLAR II Set schválené DVGW	1		28 629 06 99	chróm
<hr/>				
Nástrčný kľúč ku SCHELL POLAR II / POLAR II Set	1		78 230 03 99	matný chróm
<hr/>				
SCHELL krytka pre nezámrzný ventil POLAR II	1		69 942 03 99	matný chróm
SCHELL krytka pre nezámrzný ventil POLAR II Set	1		69 946 03 99	matný chróm
SCHELL krytka pre nezámrzný ventil POLAR II Set i POLAR II	1		69 982 03 99	matný chróm
<hr/>				
Rozeta oválna pre POLAR II / POLAR II Set	1		69 945 03 99	matný chróm
Materiál: mosadz				
Rozeta guľatá pre POLAR II / POLAR II Set	1		62 521 06 99	chróm
Materiál: mosadz				
<hr/>				
SCHELL rukoväť COMFORT pre pripojovacie ventily 3/4" a nezámrzné ventily	1		47 996 06 99	chróm
<hr/>				
SCHELL rukoväť SECUR pre pripojovacie ventily 3/4" a nezámrzné ventily	1		48 006 06 99	chróm
k dodatočnej inštalácii proti neoprávnenému odberu vody				
zloženie: · 2 kľúčiky · násadka				

Všeobecné inšalačné podmienky. Od firmy SCHELL.

Armatúry a fitingy Schell sú konštruované a vyrábané v súlade s technickými normami a predpismi platnými v Nemecku a, ak sú dostupné, tak i v celoeurópskom a medzinárodnom merítke.

Armatúry sú koncipované tak, aby bola pri dodržaní inšalačných predpisov a pri odbornej montáži, riadnej údržbe a ošetrovaní zaistená bezporuchová prevádzka.

1. Kvalita vody (vhodnosť)

Výrobky značky Schell sú vhodné pre pitnú vodu v súlade s Nariadením o pitnej vode 2001 (TrinkW). Zliatinové súčasti spĺňajú požiadavky podľa DIN EN 50930 časť 6 a požiadavky Spolkového úradu na ochranu životného prostredia (Zoznam UBA „Kovové materiály vhodné z hľadiska hygieny pitnej vody“). Nezávisle na tom musí byť preverená vhodnosť materiálov podľa DIN EN 12502 (Pravdepodobnosť korózie kovových materiálov v rozvodných systémoch pitnej vody).

U nasledujúcich druhov vody je nutné počítať s obmedzením funkčnosti, príp. so všeobecným koróznym ohrozením.

1. Morská a slaná voda 2. Chlórovaná voda
3. Minerálna voda
4. Upravená dažďová voda
5. Upravená odpadová voda z domácich odpadových systémov (šedá voda)
6. Pitná voda s tvrdosťou > 14odH* (zmäkčovacie zariadenie vhodné) 7. Voda z domácich studní
8. Voda chudobná na kyslík

* > 2,5 milimol tvrdosti uhlíčitanu vápenatého/l

SCHELL doporučuje pred voľbou materiálu dať vypracovať analýzu pitnej vody. Prípadne musí byť vo zvláštnych prípadoch rozhodnuté o inštalácii iných mosadzných zliatin. V kritických prípadoch je nevyhnutná konzultácia s firmou SCHELL.

2. Získanie kvality pitnej vody

Prevádzka systému pitnej vody má vplyv na hygienu pitnej vody.

Je potrebné dbať na nasledujúce body:

- Inštalácia poistných armatúr podľa DIN EN 1717 alebo EN 806
- Zabránenie usadeninám vo vode/dobám tvorby usadenín (viď informácia Spolkového úradu na ochranu životného prostredia 2004)
- Dodržanie teplôt vody, ohrevu vody studenovodných potrubí, ako aj zamedzenie nízkych teplôt v teplovodných potrubíach (viď k tomu DVGW Pracovný list W 551)
- Zabudovanie armatúr so skúšobnou značkou

3. Uvedenie do prevádzky

Pri uvedení armatúr do prevádzky musí byť zaistené, aby boli všetky potrubia prepláchnuté a žiadne znečisťujúce častice nemohli narušiť funkciu armatúr (viď EN 806 Časť 4). Všetky spoje musia byť podrobené tlakovej skúške, pričom tiež musí byť armatúra preverená i na tesnosť. Pri odovzdaní inštalácie prevádzkovateľovi zariadenia musí byť vykonané a zdokumentované zaškolenie o funkcii a prípadne tiež o nutných údržbárskych úkonoch (VDI 6023).

4. Všeobecné inšalačné pokyny

Armatúry na pitnú vodu môžu byť inštalované iba vhodným odborným personálom. Musí byť použité vhodné náradie (kľúče, skrutkovače, šesťhranné kľúče), ktoré zabráni poškodeniu povrchových plôch. Pri montáži nesmú byť na konštrukčné diely prenášané žiadne nadmerné sily (Code of Practice, inšalačné postupy akceptované odborníkmi). Ak sú vytvorené spojenia konopným tesnením, musia byť použité povolené tesniace materiály. Pri nanosení konope nesmie dôjsť k nadmernému zaťaženiu na spojovacie miesta.

Armatúry musia byť – ak je k dispozícii – kontrované na predpokladaných kľúčových plochách. Napätie z potrubných systémov nesmie byť prenášané na armatúry.

Poukazujeme na skutočnosť, že armatúry SCHELL obsahujú silikónové tesnenia a tuky. Použitie v prevádzkach lakovní preto nie je povolené.

5. Pokyny k údržbe

Armatúry a ich konštrukčné časti podliehajú, rovnako ako iné mechanické diely, prirodzenému opotrebeniu. Obzvlášť postihnuté sú tesniace prvky, ktoré by mali byť obzvlášť u zariadení s požadovanou vysokou prevádzkovou bezpečnosťou (zdravotníctvo) alebo vysokým užívateľským zaťažením (verejně objekty) v pravidelných intervaloch menené. Poistné zariadenia, ako napríklad spätné klapky musia byť v súlade s EN 806 Časť 5 v pravidelných časových odstupoch preverené a prípadne vymenené. Pre zamedzenie biofilmov a sedimentačných usadenín na filtroch a oceľových regulátoroch musia byť tieto diely pravidelne čistené, respektíve v prípade nutnosti vymenené (EN 1717).

6. Pokyny k ošetrovaniu

Chrómované povrchové plochy a mosadzné diely je možné ošetrovať a čistiť iba jemnými čistiacimi prostriedkami. Nepoužívať žiadne škriabajúce, drhnuce, alkohol alebo kyseliny obsahujúce čistiace dezinfekčné prostriedky. Žiadne konštrukčné diely nesmú prísť do styku s agresívnymi médiami (napríklad silikón, čpavok, dusičnany, kyseliny, polyuretánová pena atď.). Nečistiť paroprúdovými prístrojmi. Eloxované hliníkové povrchy je možné čistiť iba vhodnými čistiacimi prostriedkami.

Na eloxované hliníkové povrchy nesmú byť použité žiadne čistiace prostriedky, ktoré chemicky napadajú eloxovanú vrstvu. Škodlivo tu pôsobia fluoridy, chloridy a sírany. Hodnota pH čistiacich prostriedkov sa musí pohybovať v rámci chemicky neutrálnej oblasti medzi pH 5 a pH 8. Drhnuce a škriabance spôsobujúce prostriedky ako brúsny papier, oceľová vlna alebo drôtené kefy nie sú prípustné.

7. Ochrana pred vplyvmi prostredia

Povrchy armatúr nesmú byť vystavené žiadnym agresívnym vplyvom prostredia. Vonkajšie vplyvy atmosféry pri mori alebo soľných kúpeľoch alebo inštalácia vo voľnom priestore môžu vo viditeľnej oblasti ovplyvniť kvalitu povrchu konštrukčných dielov.

8. Ochrana životného prostredia

Spoločnosť SCHELL používa iba materiály, ktoré nemajú negatívne vplyvy na kvalitu pitnej vody. Všetky výrobné procesy sú koncipované s úsporou zdrojov. Navyše je mosadz dobre recyklovateľným materiálom. Použitie umelých hmoty by mali byť v triedenej podobe znovu použité. Batérie a elektronické konštrukčné diely nepatria do domáceho odpadu. Na konci svojej životnosti musia byť odovzdané v predajniach alebo do verejných zberných určených k tomuto účelu (2002/96/EG, 2006/66/EG).

9. Normy a predpisy

V každom prípade je potrebné rešpektovať platné inšalačné normy a predpisy i reálny stav zariadenia. Technické výlukové podmienky príslušných elektrárenských a vodárenských podnikov musia byť dodržané! Pre elektronicky riadené armatúry je nevyhnutné dbať na ochranný priestor (nízke napätie). Je potrebné sa starať o to, aby cudzie prúdy a magnetické polia negatívne neovplyvňovali funkcie elektronických ovládaní. Návody na obsluhu a montážne návody firmy SCHELL musia byť dodržiavané.

10. Všeobecné prevádzkové pokyny

Armatúry a inštalácie musia byť plánované a inštalované tak, aby sa zamedzilo nebezpečenstvu oparenia horúcou vodou.

Záruka výrobcu

Stav: január 2015
Platná od 01. januára 2015

Záruka výrobcu SCHELL

Spoločnosť SCHELL preberá voči spotrebiteľom za výrobky značky SCHELL, dodatočne ku zákonnému ručeniu predajcu voči spotrebiteľovi, túto záruku výrobcu. Tá platí bez ohľadu na nariadenia zákonné predpisy o ručení, ako napríklad podľa Zákona o ručení za výrobky, v prípadoch zámeru alebo hrubej nedbalosti, z dôvodu ohrozenia života, ublíženia na zdraví zo strany spoločnosti SCHELL, alebo jej realizačných pomocných síl.

„Spotrebiteľom“ v zmysle tejto záruky výrobcu je každá fyzická osoba, ktorá je na základe kúpnej zmluvy alebo zmluvy o dielo vlastníkom výrobku a nezískala ho za účelom ďalšieho predaja alebo inštalácie v rámci svojej podnikateľskej alebo samostatnej profesionálnej činnosti u tretích osôb.

„Prvým zákazníkom“ je spotrebiteľ, ktorý výrobok značky SCHELL získal ako prvý od obchodníka alebo inej fyzickej alebo právnickej osoby, ktorá výrobok v rámci svojej podnikateľskej alebo samostatnej profesionálnej činnosti ďalej predáva alebo inštaluje.

Záručné plnenie

Spoločnosť SCHELL garantuje spotrebiteľom podľa zadania nasledujúcich ustanovení, že výrobky pod značkou SCHELL, ktoré boli firmou SCHELL od 01. januára 2015 uvedené do obehu, budú na dobu päť rokov od dňa nadobudnutia vlastníctva zo strany spotrebiteľa ako prvého zákazníka, maximálne však na dobu sedem rokov od výroby týchto produktov, bez materiálových, výrobných alebo konštrukčných väd. Pri posudzovaní, či je výrobok závadný, sú základom všeobecne uznávané pravidlá techniky k momentu výroby daného produktu.

Spoločnosť SCHELL môže rozhodnúť, či výrobok opraví, vykoná výmenu alebo spotrebiteľovi vráti kúpnu cenu.

Oprava alebo výmena za nový výrobok sa vykoná kvalifikovaným odborným remeselníkom podľa voľby spoločnosti SCHELL. Pritom spočíva plnenie v rámci tejto záruky v bezplatnej dodávke alebo oprave nového výrobku rovnakého druhu, rovnakej akosti a/alebo rovnakého typu. Ak by sa vadný produkt v momente záručného prípadu už nevyrábal, je spoločnosť SCHELL oprávnená dodať výrobok rovnakej hodnoty. Po výmene prechádzajú vadné výrobky do vlastníctva firmy SCHELL. Náklady prípadného odoslania a spätného zaslania výrobku preberá spoločnosť SCHELL.

Ostatné nároky spotrebiteľa voči spoločnosti SCHELL, obzvlášť nároky na náhradu škody, ktorá mohla vzniknúť vadným výrobkom firmy SCHELL, nie sú kryté touto zárukou výrobcu.

Záručná lehota

Záruka výrobcu spoločnosti SCHELL platí pre lehotu päť rokov od dňa nadobudnutia vlastníctva výrobku zo strany spotrebiteľa ako prvého zákazníka.

Spotrebiteľ musí preukázať, že záručná doba ešte neuplynula.

Záručná lehota nie je autorizovanými opravárenskými opatreniami spoločnosti SCHELL alebo výmenou výrobku alebo jednotlivých dielov ani predĺžená, ani nezačína plynúť znovu od začiatku. To platí i v prípade, ak by boli k novému výrobku priložené tieto záručné podmienky.

Záručné predpoklady

Predpokladom záručného nároku je predloženie originálnej faktúry s dátumom – u kúpnej zmluvy – dodania a/alebo – u zmluvy o dielo – montáže výrobku, ktorá musí jednoznačne vykazovať meno a adresu predajcu a miesto kúpy alebo odborného výkonu (montáže). Nároky z tejto záruky existujú ďalej iba vtedy, ak je výrobok odborne nainštalovaný, zabudovaný a obsluhovaný. Návod k montáži a k obsluhu vydaný firmou SCHELL musí byť dodržaný, predpokladom je okrem toho, že montáž je vykonaná v súlade s príslušne platnými zákonnými ustanoveniami (§ 12 odstavec 4 AVBWasserV a § 17 odstavec 1 TrinkwV). Ďalej je pri inštalácii výrobku potrebné v každom prípade dbať na dodržanie Všeobecných inštalčných podmienok, Technických informácií o výrobku a Technických dátových listov vydaných spoločnosťou SCHELL ako i všeobecne uznávaných pravidiel techniky.

Pre nárokovanie záruky výrobcu u spoločnosti SCHELL je okrem toho nevyhnutné, aby bol výrobok riadne čistený a udržiavaný, ako aj obsluhovaný v súlade s príslušným návodom od spoločnosti SCHELL. Technické produktové informácie, technické dátové listy ako aj návod k ošetrovaniu od spoločnosti SCHELL sú uložené v predajnom balení alebo sú k dispozícii na stiahnutie na internetovej stránke spoločnosti SCHELL www.schell.eu. Konečný zákazník môže využiť záručné plnenie iba vtedy, ak oznámi vzniknutú závalu pred uplatnením záručných plnení, alebo ak od neho takéto oznámenie v individuálnom prípade nemožno oprávnenne požadovať. Prvou kontaktnou osobou pre oznámenie v rámci záruky výrobcu spoločnosti SCHELL je spravidla odborný remeselník, u ktorého konečný zákazník výrobok získal, inak servisné miesto splnomocnené spoločnosťou SCHELL alebo spoločnosť SCHELL sama.

Oznámenie musí byť vykonané v primeranej lehote po odhalení vady, v každom prípade však pred uplynutím záručnej lehoty.

Záruka výrobcu

Vylúka záruky

Uplatnenie záruky je vylúčené obzvlášť vtedy,

- ak neboli montáž, ošetrovanie, údržba alebo opravy výrobku vykonávané odbornou,
- ak môže byť vada spôsobená bežným opotrebením výrobkov,
- ak je závada spôsobená chybou obsluhy alebo chybnou manipuláciou s výrobkom,
- ak závada vznikne na základe chýbajúcej alebo chybnéj údržby,
- ak sú pri oprave alebo údržbe výrobku používané iné ako originálne náhradné diely firmy SCHELL, -ak bola závada spôsobená dopravou, zabudovaním alebo prípadnou skúšobnou prevádzkou výrobku,
- ak vznikli škody na základe pôsobenia vyššej moci alebo prírodných pohrôm, obzvlášť záplav alebo požiarov,
- ak bol poškriabaný povrch,
- ak sa u výrobku jedná o výstavný produkt alebo displej,
- ak je postihnutý spotrebný materiál (ako napríklad filtre, zmiešavacie trysky alebo batérie) alebo opotrebitelný materiál (ako napríklad tesnenie alebo hadičky), -ak bola závada spôsobená lomom krehkých častí (ako napríklad sklo alebo žiarovka),
- ak závada nastala na základe agresívnych vplyvov prostredia (ako napríklad chemikálie alebo čistiace prostriedky), vápenitých usadenín, naplavením nečistôt alebo poruchami spôsobenými ľadom a/alebo vápnom,
- ak bola závada vyvolaná špecifickými situáciami prostredia (ako napríklad pretlak alebo podtlak v rozvode vody, prepätie alebo podpätie na el.vedení), -ak sa jedná o nepatrné odchýlky, ktoré nemajú vplyv na úžitkovú hodnotu výrobku,
- ak je závada dôsledkom úmyselného alebo nedbalostného poškodenia výrobku zo strany spotrebiteľa alebo tretej osoby, alebo
- ak sa miesto inštalácie nachádza v krajinách, v ktorých nemá koncernová skupina SCHELL svoju vlastnú odbytovú spoločnosť alebo odbytového partnera.

Spoločnosť SCHELL v každom jednotlivom prípade preverí, či sú splnené záručné predpoklady a prípadné výlukové dôvody. Ak sú uplatnené záručné nároky a v priebehu preverovania výrobku zo strany spoločnosti SCHELL sa ukáže, že sa nejedná o závalu, alebo že záručný nárok z niektorého z vyššie uvedených dôvodov neexistuje, je firma SCHELL oprávnená vybrať servisný poplatok vo výške 10,00 Euro plus DPH. Ak preukáže zákazník, že podľa okolností nemohol poznať neexistenciu záručného nároku, servisný poplatok odpadá.

Zákonné práva

Zákonné práva spotrebiteľa v prípade závadného a/alebo chybného výrobku spoločnosti SCHELL okrem práv z tejto záruky (napríklad práva zo záruky v súlade s § 437 OZ – dodatočné plnenie, zníženie, odstúpenie a/alebo náhrada škody, nároky zo Zákona o ručení za výrobky a/alebo z nedovoleného konania v zmysle §§ 823 a ďalších OZ ai.) nie sú touto zárukou obmedzené. Rovnako tak ponecháva táto záruka nedotknuté také práva a nároky, ktoré má spotrebiteľ prípadne voči predajcovi a/alebo prevádzajúcemu podnikateľovi, u ktorého prvý zákazník výrobok získal.

Záverečné ustanovenia

Táto záruka platí vo vyššie uvedenom rozsahu a za vyššie uvedených predpokladov.

Táto záruka podlieha právu Spolkovej republiky Nemecko s vylúčením Dohovoru OSN o zmluvách o medzinárodnej kúpe tovaru (CISG) zo dňa 11.04.1980.



Slovenská republika:
Ivan Bahník
Bílíkova 20
841 01 Bratislava
Mobil: (00421) 902 334 922
Fax: (00421) 220 706 574
ibahnik.schell@gmail.com

SCHELLGmbH & Co. KG
Armaturentechnologie
Postfach 1840
D-57448 Olpe
Telefon (0 27 61) 8 92-0
Telefax (0 27 61) 892-199
e-mail: info@schell.eu
www.schell.eu



 **SHELL**